

# NEOGARD

## ARTICLES DE JARDIN 2026



**neogard**  
agrémente votre jardin

# Index

## Jardin cultivé

- 03 Plate-bande surélevée
- 08 Cultiver et protéger
- 18 Délimitation
- 20 Pratique & utile!
- 22 Outils de jardin
- 28 Irrigation
- 30 Outils des jardinage
- 34 Jardinage & Accessoires
- 36 Compostage

## Zoo

- 38 Auxiliaires bienfaisants
- 40 Nichoirs, mangeoires et augets
- 42 Aliments pour oiseaux
- 44 Lutte contre les parasites

## Jardin habité

- 46 Coffres de rangement
- 52 Remises et abris
- 60 Pergolas
- 64 Aventure en extérieur
- 66 Saison des barbecues
- 70 Meubles de salon et coussins

## Déco de jardin

- 72 Coins de jardins idylliques
- 78 Rangement pour bois
- 80 Le feu dans le jardin
- 82 Rouille élégante
- 84 Abreuvoirs à oiseaux & figurines
- 86 Figures animalières

## Jardin ludique

- 88 Un paradis pour les petits
- 90 Pour le plaisir de vos enfants!
- 92 Tour de jeux & Accessoires

## Construction

- 94 Aménagement de jardin
- 96 Clôtures de jardin et allée
- 98 Protection visuelle
- 100 Pierres, cailloux & graviers

## Jardin aquatique

- 104 Spas & Piscines
- 110 Entretien de l'eau
- 112 Aquarius Universal
- 114 Jeux d'eau
- 116 Filtres & pompes
- 124 Aspirateurs d'étangs
- 126 Le plan d'entretien OASE
- 130 Construction d'étang



**Tous les articles avec ce logo vous sont livrés directement gratuitement à votre domicile.**  
 Le libre accès par camion doit être garanti.  
 Les commandes sont livrées jusqu'au bord du trottoir.  
**Tous les prix imprimés sont des prix de vente conseillé (PVC).**

# Plate-bande surélevée



1



2



3



4



5

N°	N° Art.	Description	Dimensions (L x P x H)	PVC
1	7800.405	Jardin surélevé Urban Planter	100 x 50 x 80 cm	Fr. 149.00
2	7800.403	Jardin surélevé Urban Planter, blanc	100 x 50 x 80 cm	Fr. 139.00
3	7800.404	Jardin surélevé Urban Planter, turquoise pastel	100 x 50 x 80 cm	Fr. 139.00
4	7800.409	Quadro Planter, anthracite	50 x 50 x 80 cm	Fr. 79.90
5	7800.410	Quadro Planter, narzissengelb	50 x 50 x 80 cm	Fr. 79.90

# Notre collaboration avec la fondation Schürmatt



- Neogard collabore avec succès depuis plus de dix ans avec la fondation Schürmatt
- la fondation Schürmatt propose des emplois protégés
- l'organisation assure la qualité
- les ateliers Schürmatt sont directement intégrés dans les bâtiments de Neogard



# Jardinage ergonomique

Récoltez vos propres légumes sur votre balcon!  
 Vous pouvez planter toute une gamme de légumes dans la jardinière sur-élevée Vegtrug, Fruits et fleurs aussi! Le géotextile fourni filtre et protège contre la saleté. La hauteur est idéale pour les personnes souhaitant travailler debout ou à mobilité réduite. Vous ne devez plus vous baisser ou vous agenouiller! La forme optimale garantit une utilisation facile pour les utilisateurs de chaises roulantes. En option, une housse et un voile de protection sont disponibles. Ils protègent contre le froid, le soleil et peuvent donc prolonger la saison de plusieurs semaines.



Remarque : en raison de la forme en entonnoir du Vegtrug, il faut moins de terre pour le remplir que pour les plates-bandes surélevées habituelles.

6000.170 ►

**L'engrais pour plate-bande surélevée Azet®**  
 L'engrais en boîte pratique et refermable est l'engrais idéal pour toutes les plantes de la plate-bande surélevée. Cet engrais purement naturel fournit aux plantes des substances nutritives pendant une longue période.  
**Contient: 750g Fr. 12.95**

**NOTRE CONSEIL**

N°	N° Art.	Description	Dimensions (L×P×H)	PVC
1	0713.501	Bac potager sur pieds Vegtrug, petit, natur	103×76×80 cm	Fr. 289.00
2	0713.560	Bac potager sur pieds Vegtrug, petit, gris	103×76×80 cm	Fr. 289.00
3	0713.502	Bac potager sur pieds Vegtrug, medium, natur	183×76×80 cm	Fr. 419.00
4	0713.561	Bac potager sur pieds Vegtrug, medium, gris	183×76×80 cm	Fr. 419.00
5	0713.538	Bac potager sur pieds Vegtrug, petit Wallhugger	103×46×80 cm	Fr. 259.00
6	0713.539	Bac potager sur pieds Vegtrug, medium Wallhugger	183×46×80 cm	Fr. 359.00
7	0713.540	Bac potager sur pieds Vegtrug Kids	49×46×63 cm	Fr. 139.00
8	0713.543	Table à plantes Vegtrug, pour 0713.501 et 0713.502	60×76×80 cm	Fr. 139.00
9	0713.598	Multi Cover Set, pour 0713.501, petit, polyéthylène avec cadre	100×72×H83 cm	Fr. 149.00
10	0713.599	Multi Cover Set, pour 0713.502, moyen, polyéthylène avec cadre	180×72×H83 cm	Fr. 179.00
11	0713.542	Chassis rehaussé pour VegTrug, petit, natur	105×76×45,5 cm	Fr. 219.00
12	0713.564	Chassis rehaussé pour VegTrug, petit, gris	105×76×45,5 cm	Fr. 219.00
13	0713.545	Chassis rehaussé pour Vegtrug, medium, natur	183×76×66 cm	Fr. 399.00
14	0713.565	Chassis rehaussé pour Vegtrug, medium, gris	183×76×66 cm	Fr. 399.00

# Jardinières & tables de cultures surélevées



N°	N° Art.	Description	Dimensions	PVC
1	0900.332	Jardinière en mélèze, 1 pot inclcu	L 38xP 38xH 39cm	Fr. 89.90
2	0900.333	Jardinière en mélèze, 2 pots inclcus	L 69xP 38xH 39cm	Fr. 139.00
3	0900.334	Jardinière en mélèze, 3 pots inclcus	L 101xP 38xH 39cm	Fr. 179.00
4	0900.335	Jardinière en mélèze, 4 pots inclcus	L 134xP 38xH 39cm	Fr. 219.00
5	0900.330	Pot pour bac à plantes, anthracite, pour les jardinières en mélèze	L 32xP 32xH 26cm	Fr. 11.90
6	7802.351	Bac de jardinage sur pieds, anthracite	114x49,3xH 75,7 cm	Fr. 179.00

N°	N° Art.	Description	Dimensions (LxPxH)	PVC
7	0900.178	Jardin surélevé en mélèze	125x85x80 cm	Fr. 309.00
8	0900.327	Chassis de forçage pour 0900.178	119x80x21/30 cm	Fr. 219.00
9	0900.611	Jardin surélevé, Mélèze, incl. 3 Inserts pour jardinières	100x37x90 cm	Fr. 229.00
10	0900.330	Pot pour bac à plantes, anthracite, pour les jardinières en mélèze et aux plates-bandes surélevées avec inserts	L 32xP 32xH 26 cm	Fr. 11.90
11	0900.509	Jardin surélevé, imprégné ss. pression, brun	150x75x75 cm	Fr. 279.00

# Jardiner naturellement

Profiter de son chez soi sans souci – c'est pour cela que nous aimons le jardinage. Nous aimons jardiner, que ce soit dans notre jardin ou sur notre balcon. Mais un peu d'entretien est nécessaire de temps en temps. Grâce à Neudorff, c'est possible avec des produits et des ingrédients, qui proviennent en grande partie de la nature et qui sont renouvelables.



la  
marque Bio  
pour la Suisse

6000.149

## Engrais Anti-Mousse et mauvaises herbes

Un engrais organo-minéral NPK avec du fer, des engrais et des plantes des matières premières. La dose supplémentaire de fer assure une verte dense et juteuse et une meilleure la croissance. Grâce à une grande quantité de potassium, les l'herbe est en outre très stable et a une grande résistance ! Le gazon est après l'épandage de l'Engrais gazon Anti-mousse & Anti-mauvaises herbes, le gazon redevient rapidement dense, et repousse la mousse et les mauvaises herbes.



6000.195

## TerraVital® Rénovateur de pelouse

Neudorff Terra Preta et un engrais 100% organique. Spécialement pour réparer des zones plus grandes, clairsemées et inégales. Les zones après scarification. Pour une résistance à long terme et un gazon bien vert et luxuriant non feutré.  
Note: Les graines de gazon germent à partir d'une température du sol d'au moins 10° Celsius.

Autres produits et informations dans notre catalogue « L' abc de Neudorff ».



[www.neogard.ch/fra/mainnavigation/catalogues](http://www.neogard.ch/fra/mainnavigation/catalogues)



NOTRE CONSEIL



6000.523

## Finalsan® dés herbant PV Plus

Herbicide total de contact à action prolongée. Une fois sèche, les surfaces pulvérisées peuvent être de suite à nouveau utilisées et cela sans souci pour vous et vos animaux domestiques. Produit de contact prêt à l'emploi (PV). Pulvériser la plantes à détruire intensément.



6000.392

## Permanent® Spray givrant antiparasites

Pour la pulvérisation ciblée d'insectes volants et rampants dans la maison, suivie d'un transport en douceur vers l'extérieur. Spray réfrigérant polyvalent, particulièrement pour la cuisine, la salle de bain et le salon. Il immobilise les insectes et les araignées par le froid. 100% sans agents biocides ni insecticides. Inodore et sans résidus.

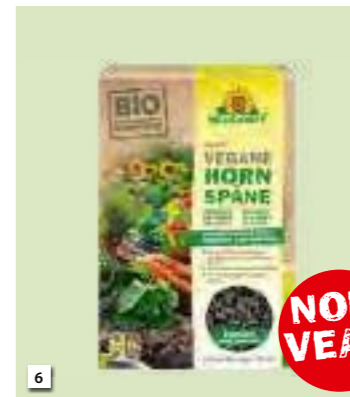

6000.634

## Azet Copeaux de corne végans

Engrais azoté bio naturel à effet longue durée pour toutes les plantes, fruits et légumes. Les premiers copeaux de corne sans composants animaux. Action rapide et durable.

N°	N° Art.	Description	Contenu	PVC
1	6000.149	Engrais Anti-Mousse et mauvaises herbes	5 kg	Fr. 31.90
2	6000.152	Engrais Anti-Mousse et mauvaises herbes	1 l	Fr. 22.95
3	6000.195	TerraVital Rénovateur de pelouse	4,5 kg	Fr. 39.90
4	6000.523	Finalsan® dés herbant PV Plus	750 ml	Fr. 19.95
5	6000.392	Permanent® Spray givrant antiparasites	500 ml	Fr. 17.95
6	6000.634	Azet Copeaux de corne végans	2,5 kg	Fr. 14.95

**Vous trouverez l'assortiment complet de Neudorff sur [www.neudorff.ch](http://www.neudorff.ch)**

# Lampes horticoles

**LED Growlights : Que votre plante soit dans un endroit mal éclairé ou vous ne recevant pas assez de lumière, les lampes LED permettent aux plantes de se développer correctement. Ces ampoules ne nécessitent que peu d'énergie et apportent des rayons de lumières aux longueurs d'onde bleues et rouges nécessaires à la photosynthèse.**



## ◀ Socle de lampe E27

Pour 0866.005 et 0866.006.  
Câble de 4m

0866.016

**Fr. 22.90**



6



8



7



9



## ▲ Indoor Garden

Des herbes et des légumes frais toute l'année. Fournit des conditions de lumière optimales pour la croissance des plantes. Les lumières LED assurent une faible consommation d'énergie.

- fonction marche / arrêt automatique (16 heures de marche / 8 heures de repos)
  - hauteur réglable jusqu'à 44 cm
  - lumière blanche naturelle
  - assemblage requis
- Dimensions: L 45 x P 19 x H 47,5 cm

0867.000

**Fr. 72.90**

N°	N° Art.	Description	Couleur	Doille de lampe	Longueur de câble	PVC
6	0866.024	Abat-jour SAGA, sans ampoule	blanc	E 27	4 m	Fr. 59.90
7	0866.025		noir			
8	0866.026		gris claire			
9	0866.027		cuivre			



▲ 0866.011

## Growlight Duo éclairage pour la croissance de vos plantes

Lampe de 22 Watt avec support, variateur. Sans programateur horaire.

L'ampoule des lampes Growlight Duo à un spectre de lumière complet, LED adapté aux plantes et à la photosynthèse, avec des longueurs d'onde bleues et rouges plus prononcées. La lumière apparaît blanche, agréable et s'intègre parfaitement à l'éclairage intérieur.

Cette lumière est idéale pour les plantes nécessitant un soutien de croissance pendant les mois d'hiver les plus sombres. Elle couvre une surface d'environ 70 x 25 cm.

Un support livré facilite l'installation et le montage de la lampe. La hauteur de la lampe peut être réglée avec la chaînette d'attache.

**Fr. 179.00**

## SUNLITE

La lampe pour plante Sunlite fournit aux plantes en pot un spectre de couleurs optimal pour une croissance saine, surtout pendant les mois d'hiver ou dans des pièces sombres. Sunlite assure une atmosphère agréable et est simplement monté avec une tige télescopique directement dans le pot. Sunlite dégage une lumière blanche naturelle agréable proche de la lumière du jour. La technologie la plus moderne à LED est utilisée. Les puces LED intégrées reproduisent précisément les longueurs d'onde qui stimulent la photosynthèse. Ainsi vos plantes seront resplendissantes et se sentiront comme en plein air!

Dimensions: Ø 110 mm, H 65 mm

N°	N° Art.	Description	Couleur / Température de couleur	Puissance	Longueur télescope	Longueur de câble	PVC
1	0866.021	SUNLITE, lampe ajustable en hauteur pour plantes d'intérieur	cuivre, 4000 K	7W	0,3 m à 1,0 m	4 m	Fr. 64.90
2	0866.018		rouge, 4000 K				
3	0866.017		blanc, 4000 K				
4	0866.019		vert, 4000 K				
5	0866.020		gris, 4000 K				

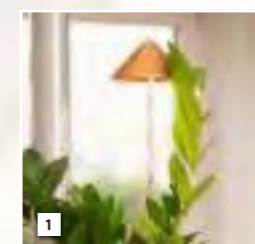

1



2



3

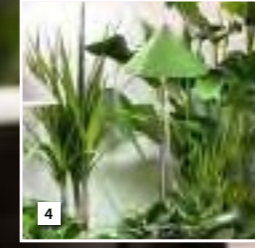

4



5



10



11

N°	N° Art.	Description	Spectre d'éclairage	Puissance	PVC
10	0866.001	Grow Light croissance	60°	6W	Fr. 64.90
11	0866.077	Grow Light Flexia	30°	12W	Fr. 49.90



12



13

N°	N° Art.	Description	Spectre d'éclairage	Puissance	PVC
12	0866.071	Grow Light croissance	30°	7W	Fr. 29.90
13	0866.072		30°	15W	Fr. 47.90

# Pour le soin de vos jeunes plantes



**Informations sur le matériel polycarbonate**

Le matériel professionnel en polycarbonate isolant. Translucidité excellente (90% par rapport au verre), protection idéale contre les intempéries, résistance aux intempéries, économie d'énergie de jusqu'à 40% par rapport au verre!

Isolation W/m² K24

## Châssis de couche BASIC :



## D'autres produits :



N°	N° Art.	Description	Dimensions (L x P x H) en cm	Aérateur automatique	Aérateur manuel	PVC
1	0730.535	Serre de balcon / armoire serre, avec 9 plateaux à semences	77 x 39 x 101,5 cm			Fr. 289.00
	0730.541	Cuvette de plantation, vert, pour serre de balcon 0730.535	41 x 31 x 4,5 cm			Fr. 3.50
2	0730.534	Châssis de forçage Plant Grow M	78 x 58 x 25 / 35 cm			Fr. 139.00
3	0730.533	Châssis de forçage Plant Grow L	118 x 77 x 30 / 40 cm			Fr. 159.00
4	0711.000	Cloche de culture : Pour la protection des plantes.	110 x 110 / 88 x 32 cm			Fr. 39.90
5	0711.110	Protection latérale : Contre les courants d'air et l'assèchement du sol. Avec ancrage au sol. (Prix par paire)	109 x 29 cm			Fr. 44.90

## Châssis de couche PREMIUM :



N°	N° Art.	Description	Dimensions (L x P x H) en cm	Aérateur automatique	Aérateur manuel	PVC
6	0766.210	Mini-châssis Big-Boss : 3 couvercles pour une régulation optimale de l'aération. Eléments en polycarbonate à double paroi, de 20 mm, isolants, d'une grande transparence et résistants à la chaleur, encadrés de profils en aluminium. Sans aérateur.	206 x 101 x 34 / 56	0707.320 Fr. 109.00	0766.060 Fr. 34.90	Fr. 699.00
7	0766.710	Châssis à adosser, complètement fermé, avec parois de fond : Construction robuste en aluminium, résistant aux vents. Eléments de 20 mm d'épaisseur à double paroi, de grande transparence et stabilisé contre les rayons UV. Sans aérateur.	206 x 53 x 34 / 56	0707.320 Fr. 109.00	0766.060 Fr. 34.90	Fr. 629.00
8	0766.005	Châssis de forçage à faite : Construction robuste en aluminium, éléments isolants à double paroi de 20 mm, en matière synthétique très transparente et stabilisée contre les UV. Grâce à un système de charnières breveté, le couvercle est facile à retirer depuis le faite. Tous les éléments sont préassemblés.	206 x 103 x 34 / 56	0707.320 Fr. 109.00	0766.060 Fr. 34.90	Fr. 849.00
9	0766.310	Mini-châssis Boss : 2 couvercles pour une régulation optimale de l'aération. Eléments en polycarbonate à double paroi, de 20 mm, isolants, d'une grande transparence et résistants à la chaleur, encadrés de profils en aluminium. Sans aérateur.	103 x 101 x 34 / 56	0707.320 Fr. 109.00	0766.060 Fr. 34.90	Fr. 499.00
10	0766.810	Châssis à adosser, complètement fermé, avec parois de fond : Même modèle que 0766.700 / 0766.710	103 x 53 x 34 / 56	0707.320 Fr. 109.00	0766.060 Fr. 34.90	Fr. 379.00
11	0766.510	Châssis de forçage à faite : Même modèle que 0766.005	103 x 103 x 34 / 56	0707.320 Fr. 109.00	0766.060 Fr. 34.90	Fr. 579.00
12	0766.006	Châssis haut à faite : Construction solide, à éléments en plastique de 20 mm d'épaisseur, transparents, stabilisé contre les UV. Couvercle facilement retirable grâce à un système de charnières breveté.	206 x 103 x 64 / 87	0707.320 Fr. 109.00	0766.060 Fr. 34.90	Fr. 1248.00
13	0766.007	Elément de base pour 0766.006	206 x 103 x 31			Fr. 399.00
	0766.015	Elément de couvercle pour châssis à faite : Avec profil en aluminium et éléments en plastique. Pour 0766.005 et 0766.510.	206 x 58			Fr. 199.00
	0766.016	Eléments de rechange en matière synthétique 20 mm : Sans profils en aluminium. (Prix par couvercle)				Fr. 109.00
	0766.020	Barre pour le faite, longueur: 205,2 cm, pour 0766.983 et 0766.005				Fr. 65.00
	0766.019	Barre pour le faite entière, longueur: 102,7 cm, pour 0766.984 et 0766.510				Fr. 34.90



N°	N° Art.	Description	Puissance de levage	PVC
1	0707.320	Aérateur automatique universel pour couvercle de 20 mm. Montage simple: seulement à pendre, sans percer de trous!	7 kg	Fr. 109.00
	0707.330	Aérateur automatique universel pour couvercle de 16 mm	7 kg	Fr. 109.00
2	0766.060	Aérateur manuel universel pour tous les châssis de forçage. Montage simple: seulement à pendre, sans percer de trous!		Fr. 34.95
3	0707.310	Aérateur automatique pour couvercle de 10 mm	7 kg	Fr. 109.00

### ▲ Aérateurs automatiques pour chaque usage

Les aérateurs Neogard peuvent être utilisés de multiples manières pour l'aération et la régulation de température dans les châssis ou dans les serres. Et voilà comment fonctionne un aérateur de fenêtre automatique sans courant: En raison de l'action de la chaleur sur le carter du cylindre, le liquide spécial à l'intérieur se dilate et fait pression sur la tige mobile qui ouvre la fenêtre. Le début de l'ouverture peut être avancé ou reculé par déplacement du fond de cylindre en vissant ou dévissant la tige filetée. Le liquide réagit seulement à partir de 18 °C.

1 Carter de cylindre / 2 Tige mobile / 3 Liquide spécial / 4 Fond du cylindre / 5 Tige filetée

# Protection sous film plastique

**Pratique et facile à monter : Les abris en film plastique sont des solutions légères et efficaces, pour protéger les plantes des intempéries. Que ce soit pour les protéger prématurément ou encore, pour maîtriser des maladies comme la pourriture brune de la tomate.**

La serre en film plastique robuste offre suffisamment d'espace pour vos plantes. Rapidement montée et démontée, cette serre robuste protège tous les trésors de votre jardin. Grâce à ses portes enroulables, la tente en film plastique assure à vos plantes une température agréable, de la lumière et suffisamment d'humidité. Vos plantes sont protégées du froid, de la pluie, de la grêle, du vent et du rayonnement solaire intense.



**▲ Abris à tomates avec ouvertures pignon pour une circulation d'air optimale.**  
 Les avantages décisifs sont: une construction robuste en tubes d'acier galvanisés à chaud. Ancrage au sol par piquets, feuille stabilisée contre les UV sur plusieurs années, montage simple, fixation rapide de la feuille grâce à un système de clips, échange d'air optimal d'où absence d'accumulation de chaleur. Idéal également pour poivron, concombre, aubergines, etc. Grâce à une hauteur maximale de 180 cm, cette serre peut être installée dans tous les jardins.



**▲ Serre appentie mobile Maria**  
 Serre appentie mobile (4 roulettes) avec double-porte et toits qui s'ouvrent, verre artificiel, structure en bois peint.

N°	N° Art.	Description	Dimensions	PVC
	0715.010	Abris à tomates (sans rouleau)	L 161 x L 80 x H 138 / 180 cm	Fr. 199.00
1	0715.015	Feuille de rechange pour serre à tomates 0715.010		Fr. 54.90
	0715.018	Clips de rechange (jeu de 12)		Fr. 17.95
2	0715.012	Rouleau pour serre à tomates 0715.010	Longueur: 160 cm	Fr. 99.90
3	0902.040	Serre Maria, en bois de pin, gris	86 x 44 x 180 cm	Fr. 449.00



**▲ Serre Multiflex**  
 La structure de la serre Multiflex se monte et se replie en quelques secondes.

N°	N° Art.	Description	Dimensions (L x P x H)	PVC
4	0714.083	Châssis de la serre Multiflex 3	71,5 x 34 x 87 cm	Fr. 109.00
5	0714.084	Châssis de la serre Multiflex 4	71,5 x 34 x 127,5 cm	Fr. 139.00
6	0714.085	Châssis de la serre Multiflex 5	71,5 x 34 x 163 cm	Fr. 169.00

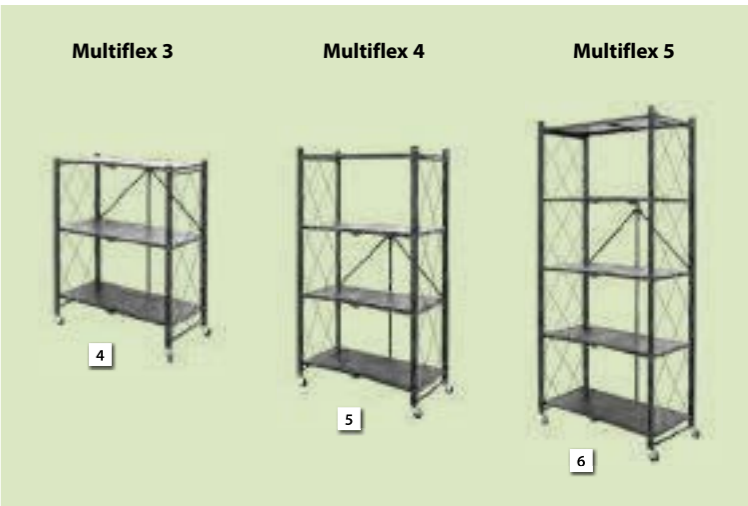

**▲ Chauffage Colibri**  
 • chauffage idéal pour votre abris de jardin, remise, garage, ou votre serre  
 • Boîtier en acier résistant à la chaleur  
 • protection contre la surchauffe à réinitialisation automatique  
 • Utilisation facile

Puissance de chauffe max.	2'000 Watt
Surface chauffée	jusqu'à 20 m²
Longueur du câble	1,4 m
Type de protection	IPX4
Dimensions (HxLxP)	225 x 220 x 285 mm
N° Art.	1000.478
PVC	Fr. 69.90

## Serres classiques

Janssens dispose d'une large gamme de serres adaptées aux souhaits individuels. Choisissez parmi une large gamme de serres préfabriquées, équipement compris (à partir de 3'299.00 Fr.) ou composez votre serre selon vos souhaits. Dans un look traditionnel, un design moderne ou une serre aux couleurs personnalisées.



**Configurateur de serre**  
Avec le configurateur, vous pouvez facilement composer la serre de vos rêves.



**Configurez votre serre maintenant**



Dans notre catalogue de serres, vous trouverez plus d'informations et de données produits sur les serres préfabriquées.



[www.neogard.ch/catalogues](http://www.neogard.ch/catalogues)



NOTRE CONSEIL

# Délimitation

## EasyFix Bordures à gazon



### ▲ EasyFix – quels éléments sont nécessaires ?

Le système est simple et fonctionnel; il se compose de trois éléments: Une bande métallique de deux mètres de long, servant de bordure séparatrice, munie de pattes de fixation; les éléments de connexion au format spécial pour joindre les bordures et des solides sardines pour une fixation latérale. Si les bandes métalliques sont trop longues, elles peuvent être coupées avec une scie à métaux à la longueur voulue. Les éléments de connexion sont introduits latéralement. Ils peuvent aussi être mis en place avec un angle vers le haut ou le bas, pour amortir les irrégularités de niveau du terrain. Les bandes métalliques se laissent plier sous divers angles sans casser. Des lignes droites géométriques ainsi que des lignes courbes sont ainsi réalisables. Le système s'adapte parfaitement aux formes des chemins, des places et des massifs.

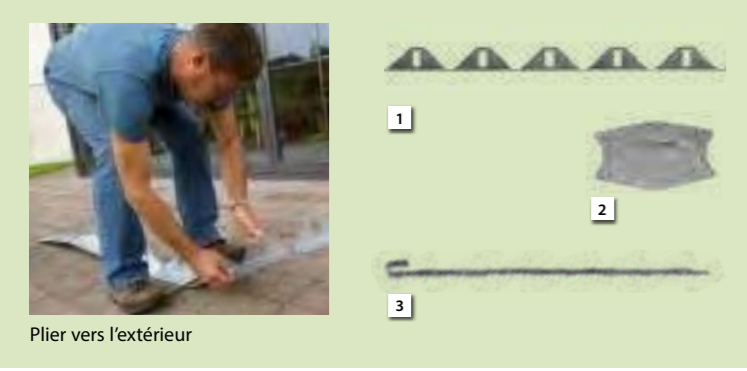

N°	N° Art.	Description	PVC
1	0232.600	Bandes métalliques avec pattes de fixation, L 2 m, H 12 cm	Fr. 49.95
2	0232.601	Élément de connexion, L 19,5 cm, L 11,5 cm	Fr. 8.95
3	6900.010	Sardine d'ancrage, L 50 cm	Fr. 3.50

**Demandez le prospectus spécial dans votre commerce spécialisé.**

www.neogard.ch / fra / mainnavigation / catalogues



### ▲ Bordure à gazon Colibri

**Les avantages:**  
Montage simple et rapide, durable et économique.

Simple comme un jeu d'enfant! La bordure à gazon offre une séparation efficace en un temps record entre les surfaces engazonnées et les plates-bandes. Les bordures à gazon fabriquées en acier galvanisé ont une longue durée de vie et pourtant elles peuvent être courbées à volonté, ce qui facilite grandement la pose.

### La pose est effectivement à la portée de tous. La bordure à gazon se pose en trois temps, trois mouvements:

1. Délimiter la zone de séparation à la bêche.
2. Courber la bordure selon le tracé et la mettre en place.
3. Relier la bordure aux autres éléments et fixer avec les tiges d'ancrage.

N°	N° Art.	Description	Dimensions	PVC
4	0232.551	Bordure à gazon Colibri	L 123 x H 13 cm	Fr. 16.95
	6900.010	Tige d'ancrage au sol	L 50 cm	Fr. 3.50



N°	N° Art.	Description	Dimensions	PVC
5	7700.491	Bordure à gazon, brun chocolat, métal thermolaqué	L 100 x H 10 cm force: 1,5 mm	Fr. 22.95
6	7700.494	Bordure à gazon, antracite, métal thermolaqué	L 100 x H 10 cm force: 1,5 mm	Fr. 22.95



N°	N° Art.	Description	Dimensions	PVC
7	1501.006	Bordure gazon, droite	91 x 10 cm	Fr. 42.90
8	1501.007	Bordure gazon décoratif, noir	91 x 20 cm	Fr. 29.90
9	1501.009	Bordure gazon décoratif, bombé, bronze	91 x 13 cm	Fr. 22.90
10	1501.008	Pièces de liaison pour bordure gazon, sèt de 3 pces	longueur: 27 cm	Fr. 7.90
11	1501.010	Set de fixation, bordure gazon, sèt de 3 pces	longueur: 27 cm	Fr. 7.90



### ▲ Bordures pour gazon et Parterres

Grâce à leur solide profil en zig-zag, elles peuvent s'adapter à toutes les courbes. Et elles ne craignent pas la tondeuse. Plastique recyclé. **Attention:** Variation de couleurs sont possibles!

N° Art.	Description	Dimension	PVC
7700.075	Bordure gazon	83 x 24 cm	Fr. 7.95
7700.080	Bordure gazon	83 x 29 cm	Fr. 9.95
6900.010	Ancrage en métal	L 50 cm	Fr. 3.50



### ▲ Protection en acier galvanisé

Système d'emboîtement sans vis. Hauteur: 26 cm

N° Art.	Description	Longueur / pce.	PVC
0232.603	Protection en acier galvanisé profil longitudinal	100 cm	Fr. 16.95
0232.604	Protection en acier galvanisé jonction de coin	200 cm	Fr. 34.95
0232.602	Protection en acier galvanisé jonction de coin	1 pce.	Fr. 15.95
0232.605	Protection en acier galvanisé jonction longitudinale	1 pce.	Fr. 8.95

### Barrière anti-limaces

Façon simple et efficace de protéger les pots de fleurs, les installations de serre, les plates-bandes surélevées et le couches froides sans utiliser de granulés anti-limaces empoisonnés. Lorsque les limaces et les escargots tentent de traverser la bande de cuivre, une minuscule décharge électrique se produit et les éloigne. Longueur: 4 m, largeur: 3 cm

Fr. 8.95



### ▲ Ferramol® anti-limaces

Combat les limaces avec une matière active, qui existe aussi dans la nature. Provoque un stop alimentaire protégeant ainsi les plantes. Pas de cadavres visibles. Pas de sécrétions de mucus. Animaux domestiques et auxiliaires sont épargnés! Granulés résistants à l'humidité. Matière active: phosphate de fer III.

N° Art.	Description	contenu	PVC
6000.670	Ferramol anti-limaces	200g	Fr. 5.95
6000.671		500g	Fr. 9.50
6000.673		800g	Fr. 11.50



# Pratique & «utile»!



1 Genouillères Kneelo				
vert foncé	bleu foncé	rouge	prune	vert clair
1301.370	1301.371	1301.372	1301.350	1301.373
Fr. 22.90		Fr. 27.90		Fr. 22.90

turquoise	gris	rose	jaune	vert
1301.374	1301.375	1301.351	1301.368	1301.369
Fr. 22.90		Fr. 27.90		Fr. 22.90

▲ Couleurs disponibles, différence de couleurs possibles!

2 Coussin pour les genoux Kneelo				
vert foncé	vert clair	rouge	prune	bleu foncé
1301.362	1301.363	1301.364	1301.365	1301.366
Fr. 22.90				

turquoise	rose	jaune	vert
1301.367	1301.352	1301.360	1301.361
Fr. 22.90			

▲ Couleurs disponibles, différence de couleurs possibles!

N°	N° Art.	Description	Dimensions	PVC
3	1300.784	Gants Love The Glove Denim	S/M	Fr. 24.90
	1300.785		M/L	Fr. 24.90
4	1300.768	Gants Love The Glove Gatsby	S/M	Fr. 24.90
	1300.769		M/L	Fr. 24.90
5	1301.090	Gants «British Bloom»		Fr. 24.90
6	1301.079	Gants Oak Leaf, bleu foncé	S/M	Fr. 24.90
	1301.132		M/L	Fr. 24.90
7	1301.131	Gants Oak Leaf, rouge	S/M	Fr. 24.90
	1301.080		M/L	Fr. 24.90

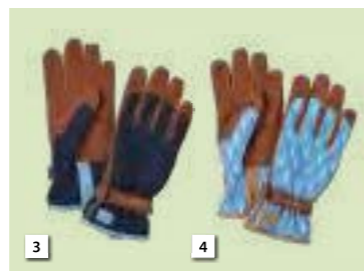

N°	N° Art.	Description	Dimensions	PVC
8	1301.078	Gants Oak Leaf, vert	S/M	Fr. 24.90
	1301.105		M/L	Fr. 24.90
9	1300.898	Arrosoir «Monde des fleurs et des animaux»	1 litre	Fr. 29.90



## ▲ Burgon & Ball outils de jardinage a manche courts

Depuis 1730 déjà, la maison Burgon & Ball fabrique des outils de jardin et de taille d'excellente qualité. Les connaissances et le savoir-faire des artisans, transmis de génération en génération, placent aujourd'hui ces outils au rang des meilleurs du monde. En plus de son expérience de longue date, le succès de l'entreprise, dont le siège est à Sheffield, repose sur une qualité sans compromis. C'est ainsi que les critères de qualité intrinsèques sont déterminants, ceux-là même qui ne se manifestent que lors de l'utilisation des outils, comme par exemple, la tenue en main ou la précision. La maison Burgon & Ball est aujourd'hui un des leaders mondiaux de l'outillage de jardin.

N°	N° Art.	Description	Dimensions	PVC
10	1300.618	Tire racine, inox	Longueur: 36 cm	Fr. 19.95
11	1300.626	Plantoir manuel, inox	Largeur: 7 cm; Longueur: 30 cm	Fr. 19.95
12	1300.611	Plantoir, medium, inox	Largeur: 7 cm; Longueur: 48 cm	Fr. 24.90
13	1300.612	Fourche à main, medium, inox	Largeur: 8 cm; Longueur: 47 cm	Fr. 24.90
14	1300.616	Bêche universelle, medium, inox	Largeur: 14 cm; Longueur: 53 cm	Fr. 44.90
15	1300.613	Griffe a main, medium, inox	Largeur: 13 cm; Longueur: 58 cm	Fr. 24.90
16	1300.749	Sarcleur de mauvaises herbes court	Largeur: 11,5 cm; Longueur: 50 cm	Fr. 34.90

# Outils de jardin

Si vous aimez le jardinage, vous savez qu'il existe un outil adapté à chaque tâche. Chez Fiskars, nous vous proposons le matériel dont vous rêvez. Quelle que soit la tâche que vous souhaitez effectuer, nos outillages de jardin facilitent votre travail au quotidien.

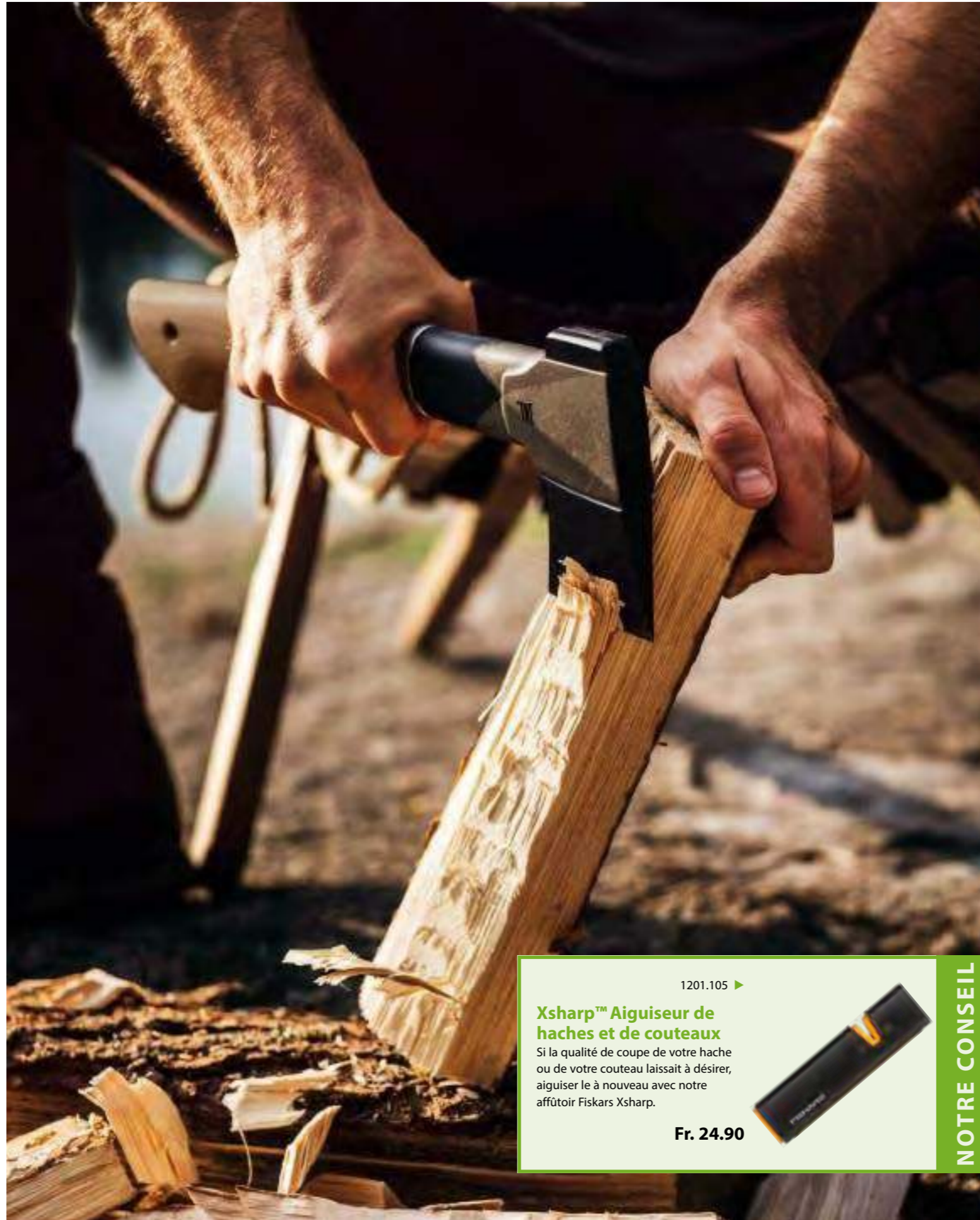

## ▲ Sérateurs

Les sécateurs Fiskars sont conçus de manière ergonomique, ils sont confortables, faciles d'utilisation et sont reconnus comme les meilleurs de leur catégorie par de nombreux jardiniers et experts. La plupart de nos modèles possèdent des poignées ergonomiques en polyamide et fibre de verre, matériau durable et léger, et une lame avec un revêtement spécifique qui réduit la friction et la corrosion.

N°	N° Art.	Description	Dimensions	PVC
4	1000.873	Sécateur PowerStep, Amboss	18,7x8,3x2,3 cm	Fr. 52.50
5	1202.372	Plus SmartFit sécateur bypass P541	21 x 7 x 2 cm	Fr. 40.50
6	1000.862	Cisaille à gazon G542	32,2x4,2x12,6 cm	Fr. 42.90
7	1000.826	Ciseaux de jardin S92, orange	18,5x8,5x1,7 cm	Fr. 32.90
8	1202.993	Ciseaux universel, Wild Cherry, Traitement «Non Stick»	21 cm	Fr. 22.90
9	1202.397	ReNew Ciseaux universel jardin	21 cm	Fr. 29.90
10	1202.401	Ciseaux universel, Gauchers, rouge	21 cm	Fr. 32.90



N°	N° Art.	Description	Dimensions	PVC
13	1201.264	Désherbeur télescopique SmartFit™	102x31,5x13,5 cm	Fr. 87.50
14	1201.265	Désherbeur Xact™	99,7x29,0x8,0 cm	Fr. 74.90



## ▲ Hache Fiskars Norden

Avec les haches nordiques, Fiskars revient à ses racines profondes – une gamme de produits nordiques combine l'expérience de plus de 300 ans dans la fabrication de haches avec la technologie la plus avancée.

- Manche en bois de carya, noyer de haute qualité avec une protection contre les chocs pratiquement incassable FiberComp™
- Des lames tranchantes qui restent affûtées
- Sécurité élevée grâce à la connexion non détachable entre la tête de la hache et le manche
- Lame en acier au carbone avec revêtement glissant qui empêche la lame de se coincer et protège contre la rouille et la saleté
- Poignée ergonomique incurvée avec extrémité en forme de crochet pour une prise sûre

N°	N° Art.	Description	Dimensions	PVC
1	1202.176	Hache universelle Norden N7	Longueur: 38,6 cm	Fr. 97.50
2	1202.177	Hache universelle Norden N10	Longueur: 47,6 cm	Fr. 103.90
3	1202.178	Hache à fendre Norden N12	Longueur: 52,6 cm	Fr. 112.90

Tous les articles Fiskars vous trouvez dans notre brochure actuelle:

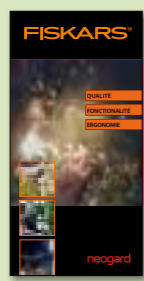

www.neogard.ch/  
fra / mainnavigation /  
catalogues

1201.105 ▶

**Xsharp™ Aiguiseur de haches et de couteaux**

Si la qualité de coupe de votre hache ou de votre couteau laissait à désirer, aiguiser le à nouveau avec notre affûtoir Fiskars Xsharp.

**Fr. 24.90**

NOTRE CONSEIL

# Fiskars QuikFit™ Système d'outils interchangeables à assembler d'un simple clic

Nos produits de jardinage de la gamme Fiskars QuikFit™ sont le rêve de tout jardinier. Les embouts interchangeables et le manche permettent d'accomplir plus de tâches de jardinage avec moins d'outils. Simplement génial et donc récompensé par le Red Dot Award pour son système unique de double verrouillage automatique. L'outil souhaité est ainsi fixé en un clic et le travail devient un vrai plaisir. deux fois plus de plaisir.



N°	N° Art.	Description	PVC
1	1202.092	Griffe 3 dents galbées QuikFit™, 29 x 5.5 x 12 cm	Fr. 24.90
2	1201.083	Couteau désherbeur Quikfit™, 33 x 3.7 x 3 cm	Fr. 15.95
3	1201.056	QuikFit™ Griffe 3 dents, 27 x 9 x 12 cm	Fr. 24.90
4	1202.093	Fourche à fleurs QuikFit™, 29.5 x 7.8 x 5 cm	Fr. 19.95
5	1201.063	QuikFit™ Binette hollandaise, 29,5 cm	Fr. 22.90
6	1202.094	Déplantoir QuikFit™, 31,5 x 7,5 x 5 cm	Fr. 15.50
7	1201.084	QuikFit™ Doppelhacke, spitz 18,5 x 5,3 x 15 cm	Fr. 21.50
8	1201.085	QuikFit™ Serfouette panne et langue, 18,5 x 5,3 x 15 cm	Fr. 21.50
9	1202.088	Griffe piocheuse à 3 dents spatulées Quikfit™, 31 x 12 x 12 cm	Fr. 24.90
10	1201.058	Griffe sarclouse à 3 dents QuikFit™, 31 cm	Fr. 27.90
11	1202.089	Grattoir de jardin QuikFit™, 24,5 x 16 x 6 cm	Fr. 29.90
12	1201.061	QuikFit™ Sarcloir, 25 cm	Fr. 20.50
13	1201.073	QuikFit™ Sacloir à joints, 24,5 x 7,2 x 3,5 cm	Fr. 21.50
14	1202.090	Binette Quikfit™, 32,7 x 13 x 3 cm	Fr. 22.90
15	1201.117	QuikFit™ Brosse pour joints, 18,5 x 15,2 x 3,7 cm	Fr. 24.90
16	1201.064	QuikFit™ Râteau pour parterre à roses, 22,5 cm	Fr. 24.90
17	1202.091	Aérateur QuikFit™, 30,5 x 20,5 x 10 cm	Fr. 59.90
18	1201.070	QuikFit™ Râteau à feuilles, 32 x 52 x 5,3 cm	Fr. 24.90
19	1201.066	QuikFit™ Râteau 14 dents courbes, 17,5 x 36 x 7 cm	Fr. 24.90
20	1202.086	Râteau QuikFit™ avec 16 dents, 17,5 x 41 x 7 cm	Fr. 29.90
21	1201.072	QuikFit™ Râteau à feuilles	Fr. 42.90
22	1202.084	Balai à feuilles QuikFit™, 40 x 12 x 3 cm	Fr. 16.90
23	1201.068	QuikFit™ Râteau, 50 x 43 x 13 cm	Fr. 29.90
24	1202.082	Scarificateur QuikFit™, 60 x 60 x 9 cm	Fr. 49.90
25	1201.045	QuikFit™ Balai-brosse de rue, 38 x 7,5 x 18 cm	Fr. 29.90
26	1201.047	QuikFit™ Nettoyeur de gouttières, 31 x 4,5 x 15 cm	Fr. 37.90
27	1201.044	QuikFit™ Balai, 29 x 7 x 19,5 cm	Fr. 29.90
28	1201.118	QuikFit™ Cueille-fruits, 32 x 16,8 x 8,5 cm	Fr. 37.90
29	1201.078	QuikFit™ Scie droite, 55 x 5,3 x 4 cm	Fr. 44.90
30	1201.077	QuikFit™ Scie courbe, 57 x 15,5 x 4 cm	Fr. 54.90
31	1202.081	Coupe-branches QuikFit™ à enclume, 40 x 10 x 7 cm	Fr. 74.90
32	1201.053	Manche Graphite QuikFit™, 84 x 3,3 x 3 cm	Fr. 24.90
33	1201.051	QuikFit™ Manche Graphit, 155 x 3 x 3 cm	Fr. 30.50
34	1201.116	QuikFit™ Petit manche télescopique, 140 – 240 x 6,5 x 3,7 cm	Fr. 59.90
35	1201.050	QuikFit™ Manche télescopique, 230 – 400 x 7,5 x 4 cm	Fr. 72.50
36	1201.054	Manche QuikFit™, 29,8 x 3,2 x 3,5 cm	Fr. 14.90
37	1201.055	QuikFit™ Adaptateur, 17 x 3,5 x 3,5 cm	Fr. 14.95

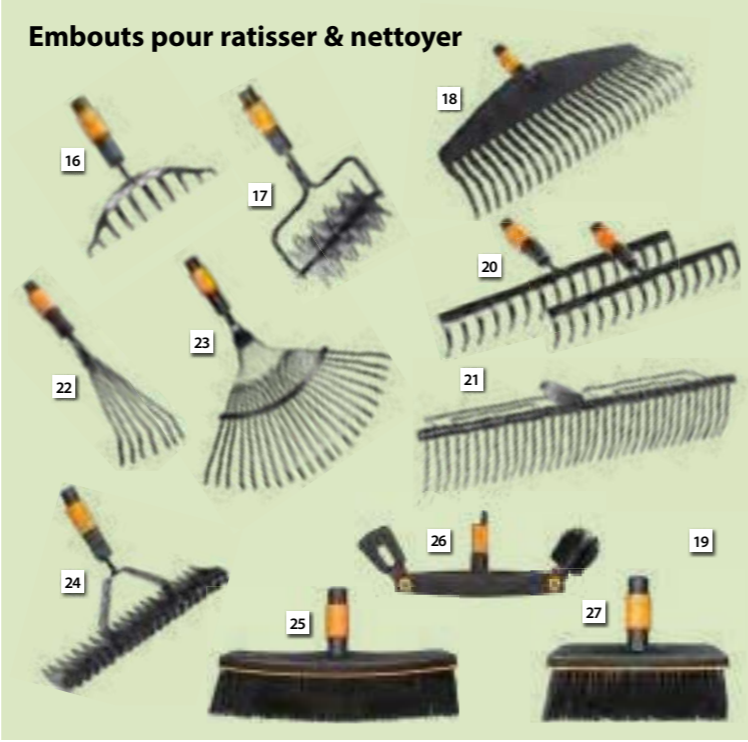
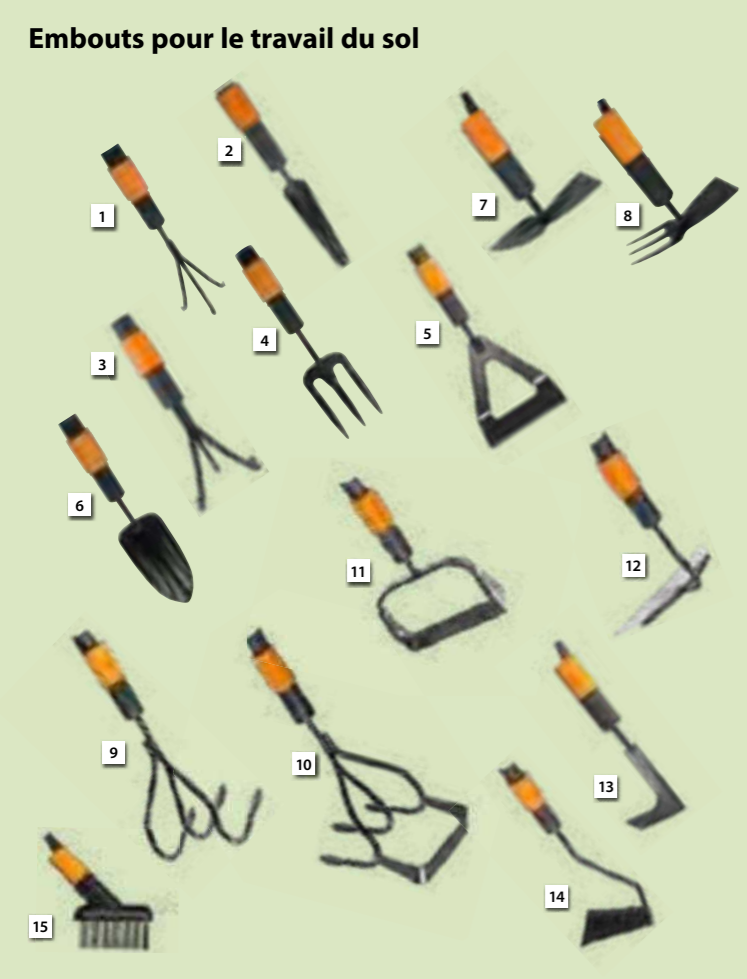

**▲ Scies et sécateurs de jardin**  
 Quel que soit le type d'arbre que vous avez et l'épaisseur de ses branches, vous pouvez être sûr que nous avons l'outil qu'il vous faut, pour tailler correctement vos arbres. Le mécanisme d'engrenage Power-Gear™ permet de couper facilement les branches les plus épaisses. Les poignées antidérapantes offrent un grand confort et permettent de travailler en toute sécurité. Et si la hauteur ne convient pas, le manche télescopique adapté permet d'y remédier.

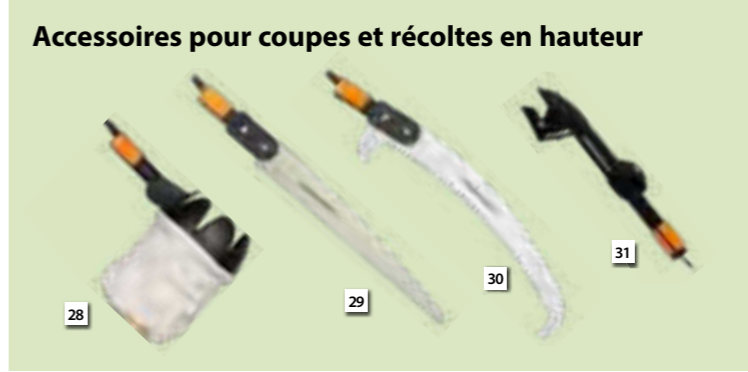

Grâce aux embouts interchangeables, vous pouvez scier, couper ou récolter même en hauteur. La portée est de 6 m avec le grand manche télescopique (34) et de 5 m avec le petit manche télescopique (35) jusqu'à 3,5 m.

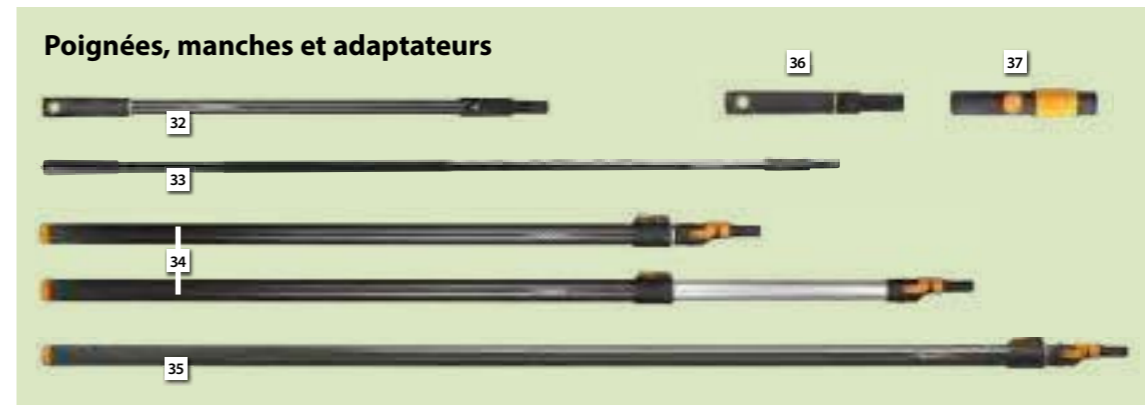

## Fiskars PowerGear™

Fiskars PowerGear™ est une gamme d'outils polyvalents qui couvre la plupart des tâches de coupe au jardin avec des sécateurs, des élagueurs et des taille-haies. L'ingénieux mécanisme d'engrenage réduit l'effort à fournir. Les lames tranchantes en acier de haute qualité assurent une coupe lisse et les poignées FiberComp™ légères et durables tiennent parfaitement en main.



N°	N° Art.	Description	Dimensions	PVC
1	1201.992	Coupe-branches multifonctions UPX82	165 x 11,50 x 7 cm	Fr. 129.00
2	1201.993	Coupe-branches multifonctions	86 / 230 x 11 x 7,4 cm	Fr. 159.00
3	1000.867	Coupe-branche long, UP84	232,2 x 10,2 x 18,6 cm	Fr. 104.90
4	1201.261	PowerGearX™ Coupe-branches Bypass, LX94	64 cm	Fr. 99.90
5	1000.905	Coupe-branches PowerGear, Amboss L31	38,8 x 18,1 x 2,4 cm	Fr. 46.50
6	1201.263	PowerGearX™ Coupe-branche à enclume, LX99	80 cm	Fr. 124.00
7	1201.262	PowerGearX™ Coupe-branches Bypass, LX98	80 cm	Fr. 124.00
8	1201.164	SmartFit Coupe-branche télescopique L86	66,5 x 24,9 x 4,2 cm	Fr. 89.90

# Irrigation

## Systèmes d'irrigation Blumat

Les systèmes d'arrosage Blumat sont idéaux pour les plantes d'intérieur, les plantes de balcon et les plantes en pot. Le système d'irrigation des plantes est un moyen fiable, efficace et économique d'arroser les plantes à fleurs et les légumes sur les balcons et les terrasses, dans les bacs surélevés et les serres. Blumat est idéal pour arroser les plantes en vacances et fonctionne toute l'année.

## Blumat goutte à goutte

est un système d'arrosage automatique. Ce système d'arrosage goutte à goutte économe en eau fonctionne sans électricité ni application et est contrôlé par les cônes d'argile poreux. Vous n'avez même pas besoin d'une alimentation en eau permanente pour arroser automatiquement les plantes. En intérieur, les meilleures possibilités d'arrosage sont le Blumat Classic ou l'adaptateur de bouteille Blumat Easy.

Le système d'irrigation au goutte-à-goutte Tropic-Blumat est utilisé sur les balcons, les terrasses et dans les parterres de fleurs. Le Blumat goutte à goutte est un capteur qui s'ouvre lorsque le sol commence à s'assécher et se referme lorsqu'il y a suffisamment d'humidité. Pour ce processus le système a besoin de la pression de l'eau, qui provient du réseau ou d'un réservoir plus élevé. Chaque plante ou groupe de plantes est équipé d'au moins 1 Tropic-Blumat et adapté aux besoins individuels de la plante.



### ◀ Distributeur automatique d'eau

Avec Blumat, les plantes reçoivent exactement la quantité d'eau, dont elles ont vraiment besoin. Indépendamment de la luminosité du lieu.

N° Art.	Description	PVC
7709.351	Adaptateur de bouteille avec cône de terre cuite, débit env. 0,21/24h, kit d'1 pce.	Fr. 4.95
7709.397	Adaptateur de bouteille avec cône de terre cuite, débit env. 0,21/24h, kit de 3 pcs	Fr. 12.95
7709.352	Adaptateur de bouteille XL avec cône de terre cuite, débit env. 0,31/24h, kit de 2 pcs	Fr. 12.95



N°	N° Art.	Description	Taille du jardin	Dimensions	PVC
1	1202.936	Dévidoir confort S avec 10 m tuyau 3/8" (9 mm)	S		Fr. 109.00
2	1202.183	Support mural pour dévidoir S	S	3 x 9,5 x 25 cm	Fr. 44.90
4	1202.932	Dévidoir XL X-Series™	XL		Fr. 280.90
5	1202.208	Support mural pour dévidoir XL	XL	13 x 19,5 x 27,5 cm	Fr. 42.90

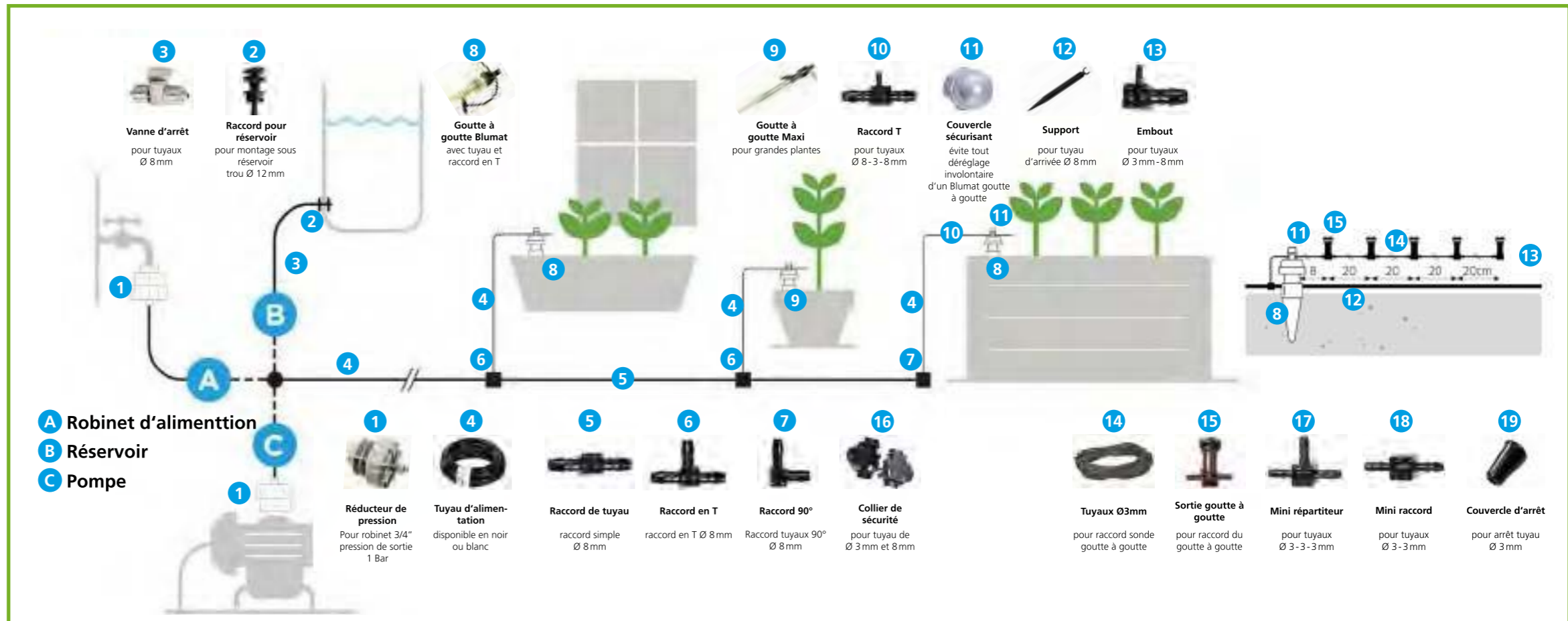

### ▲ Ensemble d'égouttage Blumat

Notre recommandation : commencez par un ensemble complet. Si nécessaire, vous pouvez compléter cet ensemble avec des pièces détachées.

N°	N° Art.	Description	PVC
16	7709.393	Tropic Blumat Kit 10 / 15 m Ø 8 mm, Kit de 10 m pour 40 plantes, prêt à l'emploi pour robinet avec: réducteur de pression, 39 sondes et dérivation en T, sonde terminale, 15 m de tuyau Ø 8 mm, jonctions, coudes	Fr. 269.00
17	7709.355	Kit Blumat Tropic 3 / 7 m 12 plantes, Kit d'arrosage pour 12 plantes ne nécessite pas d'arrivée d'eau domestique, mais pour citerne eau de pluie. Contient 11 sondes avec tuyau et dérivation en T, sonde avec tuyau et pièce terminale, 7 m de tuyau 8 mm, raccord réservoir, jonction, dérivateur, coudes et pièce finale	Fr. 79.90

### Pièces individuelles Blumat

N°	N° Art.	Description	PVC
1	7709.357	Réducteur de pression, diminue la pression de 6 à 1 bar pour la gestion optimale du système d'arrosage TropicBlumat. Filetage de 3/4" avec tamis en inox, adaptable à la majorité des robinets.	Fr. 42.90
2	7709.385	Raccord pour le réservoir d'altitude	Fr. 3.95
3	7709.384	Vanne d'arrêt Blumat (1 pièce, 8-8 mm)	Fr. 4.95
4	7709.430 *	Tuyau d'alimentation noir, rouleau de 100 m	Fr. 129.00
	7709.358	Tuyau d'alimentation noir, bobine de 10 m en Ø 8 mm	Fr. 17.95
5	7709.414	Raccord de tuyau 8-8 mm, relie les tuyaux d'alimentation	Fr. 0.95
6	7709.416	Dérivation en T 8-8-8 mm, dérivation vers la sonde Tropic-Blumat	Fr. 0.95
7	7709.415	Coude 8-8 mm, coude de 90° pour le tuyau d'alimentation 8 mm	Fr. 0.95
8	7709.356	Complément goutte-à-goutte Blumat, 2 pcs y compris T-stk	Fr. 12.95
9	7709.394	Tropic-Blumat Maxi, 2 pièces	Fr. 16.95
10	7709.387	Dérivation mini pour Tropicblumat 8/3/3, 3 pièces	Fr. 2.95
11	7709.426	Couvercle protecteur, capuchon empêche un dérèglement involontaire des sondes	Fr. 0.25
12	7709.354	Tropic-Blumat, Support pour tuyau, 10 pièces	Fr. 6.95
13	7709.413	Embout 8-3 mm en vrac, pour terminer l'alignement des goutteurs	Fr. 0.95
14	7709.395	Tuyau d'irrigation goutte-à-goutte 3 mm, 10 m, noir	Fr. 17.95
15	7709.353	Sonde du système goutte, 10 pièces	Fr. 16.95
	7709.427	Plantoir, outils creuse le trou parfait pour la pose des sondes	Fr. 12.95
16	7709.433 *	Pince de sécurité pour tuyaux, en 2 parties, en vrac	Fr. 0.75
17	7709.418	Mini-dérivateur, 3-3-3 mm en vrac	Fr. 0.95
18	7709.388	Mini connecteur goutte à goutte Blumat, 3 pcs.	Fr. 2.95
19	7709.422 *	Capuchon de fermeture, 3mm en vrac	Fr. 0.25

\* Article disponible dans environ 4-6 semaines

### ► TREE FEEDER Sac d'arrosage

Pour un arrosage continu sans trop d'efforts. Grâce à l'apport d'eau en surface, les racines sont alimentées de manière ciblée près du tronc.

N°	N° Art.	Description	PVC
20	0780.116	TREE FEEDER Sac d'arrosage pour arbres, 100l, 125x70x95 cm	Fr. 24.90
21	0780.112	TREE FEEDER Sac d'arrosage pour arbres, 75l, 90x52x84 cm, 3er Set	Fr. 34.90



### ◀ Blumat Arroseur automatique

Système d'arrosage automatique pour plantes - idéal pendant les vacances. Vos plantes s'approvisionnent elles-mêmes en eau.

N° Art.	Description	PVC
7709.350	Blumat Arroseur automatique (kit d'3 pcs.)	Fr. 13.50
7709.390	Arroseur automatique, 1 pce	Fr. 4.95
7709.391	Arroseur automatique XL, 2 pcs	Fr. 12.95



# Outils de jardinage

## Désherbage thermique sans produit chimique

Le désherbage thermique offre une alternative pratique et efficace aux désherbants chimiques pour se débarrasser des mauvaises herbes gênantes qui poussent autour de la maison. En effet, il est interdit de recourir à la massue chimique sur les surfaces stabilisées telles que les entrées de garage ou les trottoirs. La série Thermoflamm bio se compose de cinq brûleurs de mauvaises herbes différents et les élimine de manière pratique et efficace. Les appareils peuvent s'adapter partout, notamment dans les endroits difficiles d'accès comme des escaliers extérieurs ou les terrasses.

Les modèles Classic PLUS et Comfort PLUS sont équipés d'un mécanisme d'allumage automatique pour une manipulation sûre. Les appareils à gaz sont complétés par le Thermoflamm bio Professional PLUS, qui est utilisé pour les grandes surfaces. Le Thermoflamm bio Electro élimine les mauvaises herbes avec un jet de chaleur atteignant 650°C au lieu d'une flamme. Notre moyen le plus rapide pour enlever les mauvaises herbes est le Thermoflamm bio Fix avec sa résistance chauffant à 800°C. Une surface de travail de 150 cm<sup>2</sup> sur 4 roues de guidage offre une progression rapide et confortable du travail.



## C'est magique ! Petit, compact, la meilleure coupe



### Le meilleur ami du robot de tonte

Le nouveau coupe-bordures et tondeuse à gazon sans fil FineCut 18V est le complément idéal de toute tondeuse robotisée dans le jardin familial. Le reste de l'herbe laissée par la tondeuse robot peut être facilement raccourci avec le FineCut 18V.



### Meilleure coupe

Grâce au système de double lame, les brins d'herbe ne sont pas arrachés ou coupés, mais coupés avec précision, selon le principe des ciseaux.



### Largeur de coupe XXL

Travail efficace sur une surface maximale. Le système de lames de 25 cm de large évite les déplacements supplémentaires et permet de couper au plus près des bords.



### Angle de guidon réglable

L'angle de guidon réglable permet à l'appareil de couper profondément sous les buissons, les arbustes ou les jeux d'enfants dans le jardin. Il suffit d'appuyer sur un bouton pour le bloquer.

### Puissance de la batterie

Le FineCut 18V est compatible avec toutes les batteries 18V POWER FOR ALL de Bosch. Si vous disposez déjà d'une batterie et d'un chargeur adaptés, vous pouvez acheter l'appareil sans aucun accessoire. Cela permet non seulement de gagner de la place, mais aussi de réduire les coûts et de préserver l'environnement.



N°	N° Art.	Description	PVC
1	7710.020	Thermoflamm bio Classic PLUS	Fr. 32.90
2	7710.021	Thermoflamm bio Comfort PLUS	Fr. 47.90
3	7710.022	Thermoflamm bio Professional PLUS	Fr. 54.90
4	7710.027	Thermoflamm Reducteur pression CH	Fr. 19.95
5	7710.023	Thermoflamm cartouche de gaz	Fr. 7.95
6	7710.018	Thermoflamm bio Electro	Fr. 59.90
7	7710.019	Thermoflamm bio FIX CH	Fr. 99.90

N°	N° Art.	Description	PVC
8	7710.136	FineCut 18V (sans batterie)	Fr. 189.00
9	7710.137	FineCut 18V (incl. batterie + chargeur)	Fr. 289.00
10	7710.140	FineCut Tondeuse à gazon compacte pour Multibrush	Fr. 119.00

## Nettoyage de surface avec le système brush

Avec des brosses à batterie et électriques, GLORIA vous présente des aides pratiques dans la lutte contre les mauvaises herbes et les salissures autour la maison ou dans le jardin.

Il s'agit d'une part de la brosse à joints WeedBrush en version électrique ou sur batterie (WeedBrush li-on), et d'autre part des deux appareils multifonctionnels MultiBrush speedcontrol et MultiBrush li-on, fonctionnant respectivement à l'électricité et sur batterie. Grâce à leur mécanisme de changement intégré, ils sont compatibles avec jusqu'à dix embouts différents.

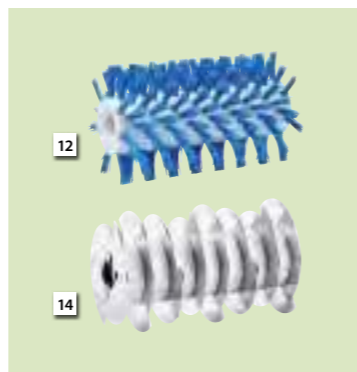

## Nettoyer et arroser avec le système MultiJet

Les systèmes de pulvérisation haute performance MultiJet peuvent nettoyer, mousser, brosser, arroser et conviennent également à l'application de produits phytopharmaceutiques. Et tout cela sans raccordement à l'eau.

Les produits puisent du liquide de n'importe quelle source, qu'il s'agisse de l'approvisionnement en eau de votre jardin, d'un étang ou d'un seau. Même une bouteille standard peut être connectée sur (MultiJet 18V).



N°	N° Art.	Description	PVC
1	7710.049	MultiJet 18 V sans batterie	Fr. 219.00
2	7710.050	MultiJet li-on 18 V avec batterie	Fr. 289.00
3	7710.037	Batterie BOSCH 4.0 Ah	Fr. 129.00
4	7710.038	Batterie BOSCH 4.0 Ah	Fr. 49.90
5	7710.047	MultiJet bidon universel	Fr. 39.90
6	7710.044	MultiJet set de mousse	Fr. 22.90

## Pulvérisateurs compacts pour l'entretien et la protection des plantes

Les pulvérisateurs fins et manuels GLORIA se distinguent par leur utilisation ergonomique, leur grande efficacité ainsi que par une finition de qualité. Ils sont idéaux pour l'entretien et la protection des plantes dans la maison, sur le balcon ou la terrasse.

La nouvelle Hydronette li-on est tout à fait remarquable. Fabriquée en liège et en laiton de qualité supérieure et dotée d'une batterie intégrée incluant une fonction de recharge USB-C, ce pulvérisateur fin est bien plus un objet design qu'un pulvérisateur classique et sort du lot.



N°	N° Art.	Description	PVC
8	7710.111	Hydronette li-on	Fr. 54.90
9	7710.086	Pulvérisateur fin AutoPump Mini	Fr. 19.95
10	7710.000	Pulvérisateur fin Hobby 05	Fr. 9.95
11	7710.001	Pulvérisateur fin Hobby 10	Fr. 11.95



N°	N° Art.	Description	PVC
1	7710.035	Coupe-bordure 2en1 Cut&Brush	Fr. 49.90
2	7710.043	WeedBrush CH	Fr. 119.00
3	7710.026	WeedBrush li-on (sans batterie)	Fr. 129.00
4	7710.034	Nylon joints brosse pour 7710.043 et 7710.026	Fr. 8.95
5	7710.033	Métallique joints brosse pour 7710.043 et 7710.026	Fr. 12.95
6	7710.024	MultiBrush speedcontrol CH	Fr. 189.00
7	7710.025	MultiBrush li-on (sans batterie)	Fr. 179.00
8	7710.053	Brosse pierre SOFT pour 7710.024 et 7710.025	Fr. 37.90
9	7710.030	Brosse pierre Medium pour 7710.024 et 7710.025	Fr. 34.90
10	7710.031	Brosse pierre PRO pour 7710.024 et 7710.025	Fr. 47.90
11	7710.032	Brosse bois Universal pour 7710.024 et 7710.025	Fr. 32.90
12	7710.067	Rouleau brosse d'entretien pour 7710.024 et 7710.025	Fr. 29.90
13	7710.028	Aérateur de gazon pour 7710.024 et 7710.025	Fr. 37.90
14	7710.029	Rouleau scarificateur pour 7710.024 et 7710.025	Fr. 49.90

N°	N° Art.	Description	PVC
15	7710.068	Nettoyant pierre	Fr. 14.95
16	7710.069	Nettoyant bois	Fr. 14.95

# Jardinage & accessoires de jardins



### ▲ Everbag

L'Everbag, une qualité qui se remarque! Votre aide-jardinier a un nom : Everbag. Les récipients multi-usages Everbag convainquent par leur excellente qualité et leur solidité. La capacité de transport oscille entre 70 et 150 kg selon les modèles. Le polypropylène renforcé ainsi que le double-fond permettent de telles capacités extrêmes de transport. Après usage, le sac de transport se laisse plier en un tournemain et ne prend quasiment pas de place pour son rangement.



### ◀ Sac polyvalent

Le récipient pratique – léger et pratique comme un sac, robuste et durable comme un conteneur.

- Construction semi-rigide, conserve sa forme
- Matériau flexible (polypropylène), pliable pour le rangement
- Entretien facile, se lave ou se nettoie à l'éponge
- Charge utile 90 kg



### ▲ Sac de jardin tout-usage Solid popUp

Idéal pour ramasser les déchets de jardin humides tels que les feuilles mouillées ou les tontes de pelouse. Le sac de jardin a des poignées robustes facilite le transport et le déchargement. Un mécanisme interne ouvre le sac et le maintient ouvert pour le remplissage. Le sac lavable résiste à l'eau et aux moisissures.

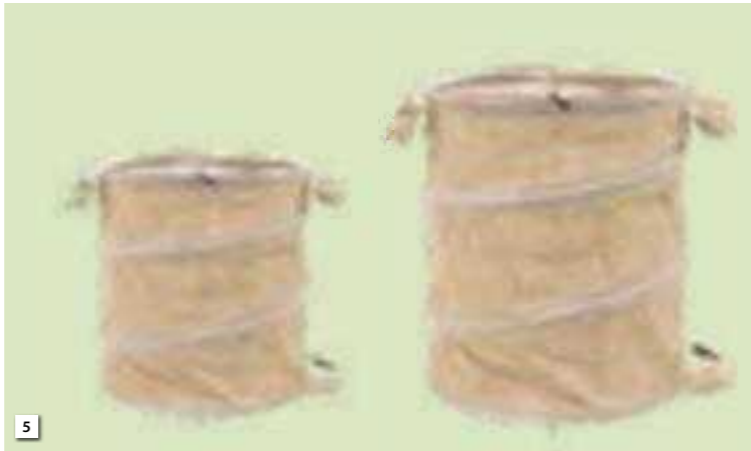

N°	N° Art.	Description	Dimensions	PVC
1	7700.055	Everbag 70l	Ø 45 cm	Fr. 49.95
	7700.056	Everbag 130l	Ø 55 cm	Fr. 54.95
	7700.057	Everbag 215l	Ø 65 cm	Fr. 59.95
2	7700.210	Bag 70 l	Ø 45 cm	Fr. 19.95
	7700.212	Bag 120 l	Ø 45 cm	Fr. 22.90
	7700.214	Bag 270 l	Ø 67 cm	Fr. 32.90
3	7700.216	Bag 500 l	Ø 68 cm	Fr. 42.90
	1201.243	Solid PopUp sac de jardin tout-usage 56l	Ø 40xH 46 cm	Fr. 24.90
	1201.244	Solid PopUp sac de jardin tout-usage 172l	Ø 56xH 70 cm	Fr. 34.90
4	0780.157	Récipient universel BAG jute, 70l	Ø 44xH 44 cm	Fr. 24.90
	0780.158	Récipient universel BAG jute, 120l	Ø 44xH 77 cm	Fr. 29.90
	0780.159	Récipient universel BAG jute, 270l	Ø 67xH 77 cm	Fr. 39.90
5	0780.160	Récipient universel PopUp jute, 56l	Ø 40xH 46 cm	Fr. 19.95
	0780.161	Récipient universel PopUp jute, 172l	Ø 56xH 70 cm	Fr. 29.90



### ▲ Répulsif anti-souris Profi

Répulsif anti-souris à ultrasons pour une utilisation en intérieur – fonctionne sans poison ou piège! Protège des surfaces jusqu'à 92 m². Ne pas utiliser à l'extérieur!



### ▲ Répulsif anti-chats

Répulsif à ultrasons compact et puissant contre les chats. Protège des surfaces jusqu'à 88 m². N'a aucune influence négative sur les autres animaux. Travaille jour et nuit, par tous temps.



### ▲ Répulsif solaire anti-taape et souris

Il chasse les taupes sans les blesser et protège ainsi les pelouses et les parterres de fleurs. L'énergie solaire accumulée dans les batteries permet un fonctionnement nocturne et par mauvais temps. Construction simple, résistante aux intempéries et avec bouton de test.

N°	N° Art.	Description	PVC
6	6002.062	Profi Répulsif aux souris et rats	Fr. 34.90
7	6002.063	Répulsif anti-chats Compact	Fr. 79.90
8	6002.008	Répulsif solaire anti taape, Rayon d'action: 15 m, uerface protégée: +/-750 m²	Fr. 39.90



### ▲ Répulsif anti-chat CatWatch

Les visites intempêtes des chats peuvent être extrêmement ennuyeuses. Cet appareil fait fuir les chats évite qui éviteront des passages dans le rayon d'action du répulsif.



### ▲ Répulsif anti-fouine

Répulsif à ultrasons compact et puissant pour martres. Protège des surfaces jusqu'à 88 m². N'a aucune influence négative sur les autres animaux. Travaille jour et nuit, par tous les temps.

Répulsif animaux	9	10
	CatWatch	Répulsif anti fouine
Détecteur de mouvement	oui	
Mesure d'éloignement	ultra-son pendant 10 secondes	ultra-son pendant 10 secondes
Champs d'action max.	10 m	
Gamme	100 °	
Source électrique	fonctionne avec batteries (batteries non-inclus)	
N° Art.	6002.050	6002.064
PVC	Fr. 139.00	Fr. 89.90
<b>Accessoire optionnel :</b>		
Adaptateur avec 9V-Clip et câble à 10 m	6002.065 Fr. 34.90	6002.065 Fr. 34.90

# Compostage



- HANDY 250
- HANDY 350
- HANDY 450



### ▲ Silo composteur en treillis

Permet d'obtenir un compost de qualité.

N°	N° Art.	Description	Dimensions	PVC
1	7700.220	Silo composteur en treillis, treillis zingué avec fermeture simple, montage et démontage très aisé	Ø 95 x H 95 cm	Fr. 44.90
2	7700.222	Film de protection pour treillis à compost, feuille en PE perforée, Set de 3 pièces	Ø 110 x H 120 cm	Fr. 15.95
3	0720.270	Bâche protectrice pour récipient à compost, avec 7 œilletons latéraux et ressort de serage	Ø 1,2 m	Fr. 22.90
4	0720.272	Ressorts tendeurs, pour la fixation sûre des films de recouvrement (Set à 6 pcs.)		Fr. 11.50



◀ 6000.718

### Radivit® Activateur de compostage universel

- Active la décomposition pour toutes les formes de compostage
- contient de nombreux éléments tels bactéries et champignons supportant la décomposition
- les éléments servent les micro-organismes utiles
- permet une décomposition rapide et optimale des déchets de jardin et de cuisine ainsi que l'élagage des arbres et des pelouses

**Fr. 16.95**

### ▲ Thermo-Composter®

Il ne faut que quelques semaines à « l'or marron des jardiniers » pour naître dans le Thermo-Composter®.

Avec cette petite usine de compostage vous créez les meilleures conditions pour une production de compost. Grâce à sa construction à double paroi de tous les côtés, le Thermo-Composter® rassemble la chaleur de décomposition et assure ainsi un climat de travail doux chaud / chaleureux pour des microorganismes. Le résultat est vraiment présentable: un compost friable marron foncé – à l'aspect et l'odeur semblables à la terre de forêt! – prêt à être réparti dans votre jardin pour servir de nutrition riche en substances nutritives pour les plantes et de recouvrement naturel du sol.

#### Brèves informations sur le Thermo-Composter®

- Isolation à double paroi, empêche des pertes de chaleur et assure des températures pouvant atteindre 70 degrés: de la sorte vos déchets pourrissent rapidement et la semence de mauvaises herbes est détruite
- Retrait facile de compost grâce à un clapet inférieur ou en enlevant rapidement une paroi latérale
- Matériau en matière plastique de haute qualité, stabilisé contre les rayons UV, réutilisable
- Très stable et résistant aux intempéries
- Transport simple et montage rapide sans outils
- Couleur vert sapin, différentes tailles

N° Art.	Description	Dimension	PVC
6000.966	Thermo-Composter® HANDY 250 classic, ert	60 x 60 x 80 cm	Fr. 139.00
6000.995	Thermo-Composter® HANDY 350, vert	70 x 70 x 85 cm	Fr. 159.00
6000.996	Thermo-Composter® HANDY 450, vert	80 x 80 x 96 cm	Fr. 179.00
6000.997	Grillage anti-rongeurs, pour HANDY 250 – 450		Fr. 29.90



◀ 6000.473

### BioTonneau Sans Odeur

Granulés biodégradables aux huiles essentielles contre les mauvaises odeurs dans les bio-seaux, poubelles et les composteurs. Fixe l'humidité et réduit ainsi la formation de moisissures et de pourriture. Il en résulte moins de substances odorantes et de gaz de décomposition qui peuvent attirer les mouches et autres vermines. Saupoudrer régulièrement sur les déchets frais, suffit pour environ 670 l de déchets biologiques.

**Fr. 14.95**

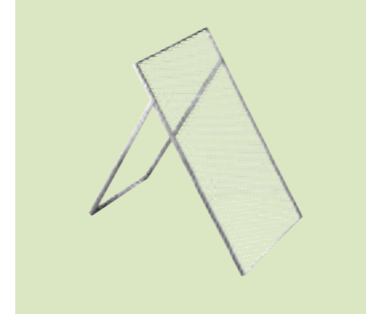

◀ 1000.872

### Tamis pour compost

Crible à compost en métal étiré et barre de support pour trier les fines des grosses particules.

**Fr. 54.90**



▲ 6000.966

**Handy 250l**  
78 x 60 x 60 cm

▲ 6000.995

**Handy 350l**  
85 x 70 x 70 cm

▲ 6000.996

**Handy 450l**  
96 x 80 x 80 cm

# Auxiliaires bienfaisants

## Educatif pour tout âge



1



2



3



4

### ▲ Abri à insectes «Soleil» grande

- Espace large et spacieux
- Espace pour beaucoup d'insectes
- Possibilités de nidification à structure variable pour différents insectes

### ▲ Hotel insectes à suspendre

- Cet hôtel offre des lieux de nidification pour abeilles et autres insectes utiles dans votre jardin

### ▲ Abri à insectes «Sol» petit

- Espace large et spacieux
- Réalisation de haute qualité
- Bois issu de la sylviculture durable



5



6



7

### NOTRE CONSEIL

▲ 6000.088

### Hôtel à insectes

Avec l'hôtel à insectes de Neudorff, vous attirez de nombreux hôtes dans votre jardin, qui y travailleront et amélioreront la biodiversité biologique dans votre jardin.



8



9



12



13

N°	N° Art.	Description	Dimensions (L x L x H)	PVC
1	1401.904	Hôtel pour insectes «Fernandina»	12 x 13 x 22,2 cm	Fr. 31.60
2	1401.906	Hôtel pour insectes «Floreana»	12 x 13 x 32,2 cm	Fr. 41.00
3	1401.902	Abri à insectes «Soleil» grande	11 x 50 x 55 cm	Fr. 139.00
4	1300.129	Hotel insectes, à suspendre	13 x 12 x 21,5 cm	Fr. 37.90
5	1401.898	Abri à insectes «Sol» petit	11 x 25,7 x 8 cm	Fr. 45.90
6	1300.151	Petit fût pour abeilles	13 x 13 x 18 cm	Fr. 60.60
7	6000.088	Hôtel à insectes	56 x 36 x 9 cm	Fr. 89.90
8	1300.149	Hôtel à abeilles solitaires à ouvrir	21 x 18 x 15,5 cm	Fr. 59.90
9	1401.927	Hôtel à insectes Culebra, gris foncé	16,5 x 11,8 x 18 cm	Fr. 29.90



10



14



11



15



16

N°	N° Art.	Description	Dimensions (L x L x H)	PVC
10	1300.146	Artisan Teardrop Insect Hotel	20 x 11 x 10 cm	Fr. 49.50
11	6000.095	«WildgärtnerFreude» Ruche d'abeilles	10,5 x 28 x 42 cm	Fr. 79.90
12	1401.928	Hôtel à insectes Isabella, gris	17,3 x 11,8 x 15 cm	Fr. 29.90
13	1401.929	Hôtel à insectes Matias, jaune	17,3 x 11,8 x 15 cm	Fr. 29.90
14	1300.062	Nichoir pour rouge-gorge Simon King		Fr. 27.90
15	1300.065	Nid ouvert pour oiseau		Fr. 20.30
16	1300.130	Brushwood Tree Nest Pouch		Fr. 22.90

# Nichoirs, mangeoires et augets



▲ Soucoupe à eau suspendue «Selo», bleu



▲ Soucoupe à eau suspendue «Vesi» vert



N°	N° Art.	Description	Dimensions	PVC
1	1401.849	Soucoupe à eau suspendue «Selo», bleu	16 x 12 x 11 cm	Fr. 17.20
2	1401.850	Soucoupe à eau suspendue «Vesi» vert	26 x 26 x 6 cm	Fr. 24.90
3	1401.839	Cintre «Londres» pour les boul. de mésange		Fr. 37.90
4	1401.819	Colonne d'alimentation «Londres»	22,5 x 22,5 x 24,5 cm	Fr. 34.90
5	1401.866	Colonne de cacahuètes «London»	21 x 17 x 17 cm	Fr. 29.90
6	1401.848	Colonne d'alimentation Aventurier petit	15 x 15 x 27,5 cm	Fr. 37.90
7	1401.827	Colonne de cacahuètes en plastique petit		Fr. 11.50
8	1401.864	Silo pour boules de graisse	8 x 25,5 cm	Fr. 7.50
9	1801.054	Auget en pierre naturelle, avec papillon		Fr. 49.90
10	1801.052	Double auget en pierre naturelle et oiseaux		Fr. 99.90
11	1801.053	Double auget en pierre naturelle avec lézard		Fr. 99.90

N°	N° Art.	Description	Dimensions	PVC
12	1401.893	Nichoir «Anson»	Ø 34 mm, 23,1 x 16 x 25,6 cm	Fr. 29.90
13	1401.931	Nichoir Malaga	25 x 18 x 18 cm	Fr. 44.90
14	1300.152	Nichoir en forme de fût	23 x 18,5 x 18,5 cm	Fr. 54.90
15	1300.156	Mangeoire protégée Medusa	26,6 x 26,6 x 68 cm	Fr. 54.90
16	1300.098	Nichoir mésanges bleues	22 x 20 x 21 cm	Fr. 47.90
17	1401.872	Nichoir bouleau	Ø 32 mm, 18 x 27,5 x 30 cm	Fr. 14.95
18	1300.099	Nichoir en bouleau pour rouge-gorge	22 x 20 x 21 cm	Fr. 47.90
19	1401.875	Nichoir en bois béton, vert	Ø 32 mm, 20 x 18,5 x 15 cm	Fr. 49.90
20	1401.847	Nichoir en bois béton, vert	Ø 28 mm	Fr. 49.90
21	1401.877	Nichoir béton de bois ovale vert/blanc	20 x 18,5 x 15 cm	Fr. 49.90
22	1401.869	Nichoir «Toronto»	Ø 32 mm, 16,5 x 23 x 30 cm	Fr. 32.90



▲ Nichoir bouleau



▲ Nichoir en bouleau pour rouge-gorge



▲ Nichoir mésanges bleues

N°	N° Art.	Description	Dimensions	PVC
23	1401.871	Nichoir «Portland»	Ø 28 mm, 23 x 19 x 13 cm	Fr. 26.50
24	1401.842	Mangeoire murale pour oiseaux «Tennessee»	27,5 x 12 x 16 cm	Fr. 32.60
25	1401.844	Mangeoire pour oiseaux à suspendre «Reno»	27,5 x 20 x 23 cm	Fr. 41.00
26	1401.888	Mangeoire «Fallon»	21 x 17 x 23 cm	Fr. 24.90
27	1401.913	Porte-bocal de beurre d'arachide Westport, en bois		Fr. 10.50
28	1401.843	Abris pour arachides «Nashville»		Fr. 33.00
29	1401.892	Nichoir «Aldine»	Ø 34 mm, 23,1 x 16 x 26,9 cm	Fr. 29.90



# Aliments pour oiseaux Donath



N°	N° Art.	Description	PVC
1	1401.930	Beurre de cacahuètes pour oiseaux, végétal	350g Fr. 3.80
2	1404.000	Donath Graines de tournesol pelées	1kg Fr. 9.25
	1404.001		2kg Fr. 17.95
3	1404.002	Donath Cacahuètes hachées	1kg Fr. 11.90
	1404.003		2kg Fr. 20.90
4	1404.004	Donath Graine de chanvre	1kg Fr. 11.50
	1404.005		2kg Fr. 21.90
5	1404.006	Donath Mélange complet	1kg Fr. 9.50
	1404.007		5kg Fr. 37.90
	1404.008		9kg Fr. 66.90
6	1404.009	Donath Energie Mix	1kg Fr. 9.90
	1404.010		5kg Fr. 42.90
	1404.011		9kg Fr. 69.90
7	1404.012	Donath Balkon Mix	1kg Fr. 8.50
	1404.013		5kg Fr. 37.90
8	1404.028	Donath Mélange «Bon départ»	2.6kg Fr. 21.90
9	1404.014	Donath Distributeur boules d'énergie classic	5 Stk. à 100g Fr. 7.25
10	1404.016	Donath Distributeur boules d'énergie chanvre	5 Stk. à 100g Fr. 7.95
11	1404.015	Donath Distributeur boules d'énergie insectes	5 Stk. à 100g Fr. 8.95
12	1404.022	Donath Boules d'énergie classic	6 Stk. à 100g Fr. 6.50
13	1404.021	Donath Boules d'énergie chanvre	6 Stk. à 100g Fr. 7.50
14	1404.020	Donath Boules d'énergie insectes	6 Stk. à 100g Fr. 7.50
15	1404.023	Donath Boules d'énergie Bio classic	6 Stk. à 100g Fr. 10.50
16	1404.024	Donath Boules d'énergie Bio	6 Stk. à 100g Fr. 12.50
17	1404.025	Donath Boules d'énergie insectes (sans filet)	6 Stk. à 100g Fr. 7.25
18	1404.019	Donath Boules d'énergie classic	50 Stk. à 100g Fr. 39.90
19	1404.018	Donath Boules d'énergie à chanvre	50 Stk. à 100g Fr. 39.90
20	1404.017	Donath Boules d'énergie insectes	50 Stk. à 100g Fr. 49.90



**▲ Smart Birds Silos à graines pour oiseaux**  
 Nourrissez les oiseaux sans attirer les souris ni les rats grâce aux silos à graines Smart Birds de SwissInno. Surtout en hiver, les graines qui tombent au sol constituent une nourriture facile pour les rats et les souris. Elles attirent non seulement les rongeurs, mais leur permettent aussi de disposer d'une source de nourriture durable. Cela peut entraîner une augmentation de la population et provoquer une véritable infestation. Avec le distributeur de graines « Smart Birds », cela peut être évité simplement, proprement et efficacement.  
 - Nourrissez les oiseaux, pas les rongeurs  
 - Économisez jusqu'à 50% de nourriture  
 - Pas de graines au sol  
 - Pas de germination des graines tombées

N°	N° Art.	Description	Couleur	PVC
21	6002.318	Silo à graines pour oiseaux – Genève	vert clair	Fr. 29.95
22	6002.319	Silo à graines pour oiseaux – Zurich	vert laurier	Fr. 29.95

**Application du silo à graines pour oiseaux – Genève**

Remplir le silo avec des graines

Suspendre le silo à graines

Vider quotidiennement le bac de récupération

**Application du silo à graines pour oiseaux – Zurich**

Remplir le silo avec des boules de suif

Suspendre le silo à graines

Vider le bac de récupération chaque semaine



**▲ Abri à tortues SAMOS**  
 Ces abris à tortues terrestres thermophiles, des régions méditerranéennes permet de bien supporter notre climat semi-continental. Elles peuvent ainsi supporter les périodes froides et humides au printemps et en automne. Les couvercles en acryl (ALLTOP) favorise la croissance des tortues, car il est très perméable aux rayons ultraviolets.



**▲ Barrière métallique pour enclos à tortues**  
 Les éléments métalliques peuvent être modulés pour s'adapter au terrain ou à vos souhaits. Le revêtement lisse de ces bordures empêche les tortues de grimper par-dessus. Les éléments s'emboîtent les uns dans les autres grâce aux connexions intégrées.

N° Art.	Description	Dimensions	PVC
0232.552	Barrière métallique pour enclos à tortues	L 123 cm, H 56,5 cm	Fr. 39.95
0232.550	Barrière métallique pour enclos à tortues	L 2 m, H 42,5 cm	Fr. 49.95

**▼ Aérateurs**  
 Afin d'assurer une bonne circulation de l'air et une régulation adéquate de la température, il est recommandé d'installer un système d'aération automatique. Celui-ci ouvre et ferme le toit de l'abri en fonction de la température, sans intervention humaine (fonctionne sans batterie et sans électricité!)

N° Art.	Description	PVC
0707.330	Aérateur automatique pour couvercle, 16 mm	Fr. 109.00
0766.060	Aérateur manuel	Fr. 34.90



N°	N° Art.	Description	Dimensions	PVC
23	0766.983	Abri à tortues SAMOS L Acryl/PC, 2 couvercles et un portillon	206x103 cm, H 30/55 cm	Fr. 1'149.00
24	0766.984	Abri à tortues SAMOS M, Acryl/PC, 2 couvercles et un portillon	103x103 cm, H 30/55 cm	Fr. 799.00
25	0750.995	Abri à tortues RHODOS S Acryl/PC, 1 couvercle et un portillon	103x50 cm, H 30/55 cm	Fr. 599.00

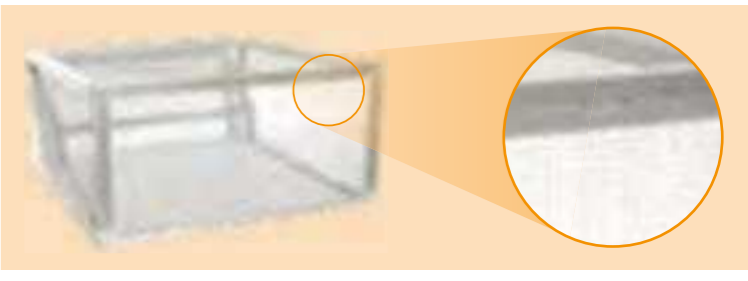

N° Art.	Description	Dimensions	PVC
0730.270	Sous-construction M	103x100 cm, Profondeur: 52 cm	Fr. 419.00
0730.271	Sous-construction L	206x100 cm, Profondeur: 52 cm	Fr. 599.00

**▲ Sous-construction pour abri à tortues**  
 La structure souterraine est très utile pour les tortues, car elle assure leur protection de façon optimale contre les hôtes souterrains indésirables. Les tortues et leurs petits peuvent hiberner confortablement et en toute tranquillité.

**▼ Portillon coulissant pour abri à tortues**  
 Le portillon est le complément idéal de votre construction de base. Les tortues sont ainsi protégées même pendant la nuit dans leur nid douillet.  
**Montage vertical:** avec structure portante. Le portillon peut simplement être accroché à l'abri.  
**Montage horizontal:** Le portillon est vissé directement sur l'élément latéral de l'abri à tortues. Il est indispensable de scier et d'enlever la partie correspondante.

N° Art.	Description	PVC
0730.275	Portillon vertical L 29,2xH 55cm, ouverture: 25,3x22 cm (intégrable verticalement)	Fr. 89.90
0730.276	Portillon horizontal B 29,2xH 55cm, ouverture: 25,3x22 cm (intégration horizontale)	Fr. 89.90

# Lutte contre les parasites



SwissInno protège ta maison contre les nuisibles de manière respectueuse et efficace. Depuis plus de 25 ans, SwissInno, précurseur dans son domaine, a établi de nouvelles normes en matière de lutte contre les ravageurs respectueuse du bien-être animal et de l'environnement. Les produits se distinguent aussi par leur design suisse de qualité, innovant et durable.

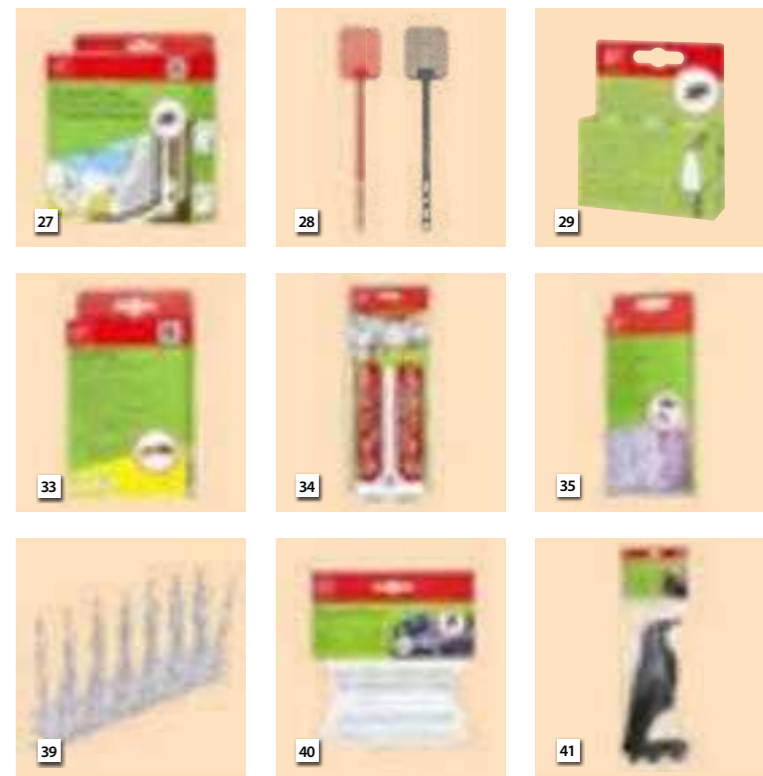

N°	N° Art.	Description	Dimensions	PVC
1	6002.200	Détecteur de capture Connect SuperCat		Fr. 29.95
2	6002.201	Détecteur de capture Connect & piège à souris PRO SuperCat		Fr. 32.95
3	6002.202	Détecteur de capture Connect & piège à rats PRO SuperCat		Fr. 46.95
4	6002.203	Piège à souris PRO SuperCat 1 pc., appât naturel incl.		Fr. 5.50
5	6002.205	Piège à souris PRO SuperCat 2 pcs., appât naturel incl.		Fr. 10.45
6	6002.209	Seringue d'appât naturel SuperCat 2 pcs.		Fr. 6.95
7	6002.212	Piège à souris SuperCat 2 pcs., appât naturel incl.		Fr. 8.45
8	6002.215	Piège à souris «No See No Touch», appât naturel incl.		Fr. 12.45
9	6002.216	Nasse à souris SuperCat, appât naturel incl.		Fr. 12.45
10	6002.219	Tapette à souris en bois SuperCat 2 pcs.		Fr. 5.45
11	6002.222	Piège à rat PRO SuperCat, appât naturel incl.		Fr. 19.45
12	6002.224	Piège à rat SuperCat, appât naturel incl.		Fr. 16.45
13	6002.227	Stop-rongeurs, laine d'acier	50x5 cm	Fr. 16.45
14	6002.230	Piège à campagnols PRO SuperCat		Fr. 31.95
15	6002.232	Accessoires (capteur / perforateur) pour piège à campagnols SuperCat		Fr. 19.45
16	6002.236	Piège à souris et à rat électronique SuperCat		Fr. 124.95
17	6002.238	Tapette à souris en bois Classic 2 pcs.		Fr. 3.95
18	6002.240	Tapette à rats en bois Classic 1 pc.		Fr. 4.95
19	6002.241	Piège à souris, cage métallique rectangulaire Classic	15x6x7,1 cm	Fr. 10.95
20	6002.242	Piège à rat, cage métallique Classic	29x12x13 cm	Fr. 23.45
21	6002.243	Piège grillagé à campagnols Classic 2 pcs.		Fr. 7.95
22	6002.245	Piège à pince pour campagnols Classic		Fr. 10.95
23	6002.252	Piège à taupe SuperCat		Fr. 48.45



N°	N° Art.	Description	Dimensions	PVC
24	6002.260	Piège à mites vestimentaires avec diffuseur de phéromone 2 pcs.		Fr. 13.95
25	6002.262	Piège à mites alimentaires avec diffuseur de phéromone 2 pcs.		Fr. 12.45
26	6002.264	Piège à vermine avec appât alimentaire 2 pcs.		Fr. 12.45
27	6002.266	Piège à mouches pour fenêtres 4 pcs.		Fr. 12.45
28	6002.268	Tapette à mouches rouge & grise		Fr. 1.95
29	6002.270	Attrape-mouches 4 pcs.		Fr. 5.45
30	6002.271	Piège à mouches extérieur, appât alimentaire incl.		Fr. 16.45
31	6002.273	Appât alimentaire, recharge pour piège à mouches extérieur 2 pcs.		Fr. 10.95
32	6002.276	Piège à guêpes, appât alimentaire incl.		Fr. 16.45
33	6002.278	Appât alimentaire de recharge pour piège à guêpes 2 pcs.		Fr. 10.95
34	6002.282	Mini piège à insectes, 4 watts LED		Fr. 55.45
35	6002.283	Recharge de papier englué pour mini piège à insectes 10 pcs.		Fr. 8.45
36	6002.285	Piège à insectes, 3 watts LED		Fr. 48.45
37	6002.286	Piège à insectes, 5 watts LED		Fr. 82.95
38	6002.290	Attrape-insectes, 15 watts LED		Fr. 193.95
39	6002.296	Pics anti-pigeons, polycarbonate transparent	100 cm	Fr. 21.95
40	6002.300	Clips pics anti-pigeons 6 pcs. pour gouttières		Fr. 8.45
41	6002.301	Corbeau éfaroucheur anti-pigeons, tige de fixation incluse		Fr. 20.95
42	6002.302	Autocollant anti-collision/PROtection des oiseaux 5 pcs.		Fr. 9.65
43	6002.305	Filet anti-oiseaux	4x5 m	Fr. 13.15
44	6002.306	Filet anti-oiseaux	4x10 m	Fr. 32.95

# Coffres de rangement



N°	N° Art.	Description	Couleur	Dim. (L×P×H)	PVC
1	7802.348	Table-armoire de travail, 135l	acier /anthracite	70×54×90 cm	Fr. 299.00
2	7802.308	Box Kentwood 350l	anthracite	128x53,6x59 cm	Fr. 139.00
3	7802.244	Box Sumatra, 511 l	anthracite	145×73×64 cm	Fr. 279.00
4	7802.225	Box Rockwood, 570l	brun espresso	155×72,4×64,4 cm	Fr. 299.00
5	7802.813	Cortina Box 100, 380 l	graphite	122,9×62,1×70,6 cm	Fr. 219.00

N°	N° Art.	Description	Couleur	Dimensions (L×P×H)	PVC
6	7802.275	Glenwood Storage Box, 390l	brun espresso	128×65×61 cm	Fr. 189.00
7	7802.310	Box NORTHWOOD, 630l	anthracite	155,4x73x69,3 cm	Fr. 269.00
8	7802.271	Borneo Box, 416l	brun espresso	130×70×63 cm	Fr. 199.00
9	7802.272		anthracite	130×70×63 cm	Fr. 199.00
10	7802.209	Patio Bench Box, 227l	gris	132,5×61,2×89 cm	Fr. 249.00



1



5



8



6



9



2



3



7



10



4

N°	N° Art.	Description	Couleur	Dimensions (LxPxH)	PVC
1	7802.226	Box Rockwood, 5701	anthracite	155x72,4x64,4cm	Fr. 239.00
2	7803.077	Box Ashwood 100	brun	122,9x62,1x70,6cm	Fr. 289.00
3	7802.268	Box Marvel Plus OPP Storage, 2701	gris	117x45x57cm	Fr. 79.90
4	7802.269	Box Sherwood Storage, 2701	anthracite	117x45x57,5cm	Fr. 79.90

N°	N° Art.	Description	Couleur	Dim. (LxPxH)	PVC
5	7802.832	Box Java, 8701	brun espresso	146x82x86cm	Fr. 399.00
6	7802.831	Box Ontario, 8701	anthracite	147x83x86cm	Fr. 429.00
7	7802.263	Garden Storage Box Capri, 3051	brun	123x53,5x57cm	Fr. 139.00
8	7802.264		gris	123x53,5x57cm	Fr. 139.00
9	7802.265	Novel Storage Box, 3401	noir/gris	124x55x62,5cm	Fr. 149.00
10	7802.266		beige/brun espresso	124x55x62,5cm	Fr. 149.00

Armoires à outils



1



4



5



2



3



6



6



6

N°	N° Art.	Description	Couleur	Dimensions (L x P x H)	PVC
1	7802.259	Armoire en matière synthétique Store It Out Max	beige / brun	146 x 82 x 125 cm	Fr. 399.00
2	7802.253	Armoire en matière synthétique Store It Out Max	noir / gris	146 x 82 x 125 cm	Fr. 399.00
3	7802.367	Patio Tool Store, peut être peinte	gris	139,5 x 77 x 120 cm	Fr. 499.00
4	7803.028	High Store Plus, peut être peinte	gris	140 x 73,6 x 170,4 cm	Fr. 549.00
5	7803.074	Vertical Shed - Ashwood		140 x 74 x 170 cm	Fr. 559.00
6	7803.075	Horizontal Shed - Ashwood		190 x 109 x 133 cm	Fr. 829.00

# Remises à outils



N°	N° Art.	Description	Couleur	Dimensions (LxPxH)	PVC
1	7802.280	Manor 46	gris / blanc	130x192x198 cm	Fr. 749.00
2	7802.281	Manor 65	gris / blanc	185x152x226 cm	Fr. 999.00
3	7803.098	Maison Darwin 4x4	gris	118x116x205 cm	Fr. 549.00
4	7802.243	Maison Darwin 64	gris	125,8x184,5x205 cm	Fr. 799.00
5	7803.022	Maison Darwin 64	brun	125,8x184,5x205 cm	Fr. 799.00
6	7802.291	Abri à outils Factor 6x3	taupe/beige	178x113,5x208 cm	Fr. 899.00



1



2



3



7



8



9



4



5



6

N°	N° Art.	Description	Dimensions (L x P x H)	PVC
1	7803.072	Abri à outils ASHWOOD 7 x 7	216 x 216 x 226 cm	Fr. 1'799.00
2	7803.073	Abri à outils ASHWOOD 9 x 7	277 x 218 x 226 cm	Fr. 2'199.00
3	7803.071	Abri à outils ASHWOOD 11 x 7	342 x 218 x 226 cm	Fr. 2'599.00
4	7802.278	Oakland M	229 x 223,5 x 242 cm	Fr. 2'099.00
5	7802.840	Artisan 77, gris brunâtre	216 x 216 x 226 cm	Fr. 1'799.00
6	7802.841	Artisan 97, gris brunâtre	277 x 218 x 226 cm	Fr. 2'099.00

N°	N° Art.	Description	Dimensions (L x P x H)	PVC
7	7803.011	Haus Woodshield Newton 757 (WPC)	229 x 223,5 x 252 cm	Fr. 2'299.00
8	7802.152	Set d'étagères 70 cm, 3 étagères, 6 supports, 2 barres (adapté aux remises à outils Newton <sup>1</sup> , Cortina <sup>2</sup> , Artisan <sup>2</sup> , Oakland <sup>2</sup> , Darwin <sup>2</sup> et Manor <sup>2</sup> )	70 x 30 cm	Fr. 149.00
9	7802.153	Set d'étagères 100 cm, 3 étagères, 6 supports, 2 barres (adapté aux remises à outils Newton <sup>1</sup> , Cortina <sup>2</sup> , Artisan <sup>2</sup> , Oakland <sup>2</sup> , Darwin <sup>2</sup> et Manor <sup>2</sup> )	100 x 30 cm	Fr. 179.00

<sup>1</sup> Montage possible uniquement sur les parois latérales / <sup>2</sup> Montage possible sur les parois latérales et la paroi arrière / <sup>3</sup> Montage nur an Rückwand möglich

## Abris de jardins en bois

### Idée:

La carton bituminé livré avec l'abri, doit être, suivant l'exposition, remplacé après +/- 2 années. Pour une toiture durable, nous vous conseillons couverture en tuiles bituminée (Bardoline) ou en tôle ondulée bituminée. (Onduline).

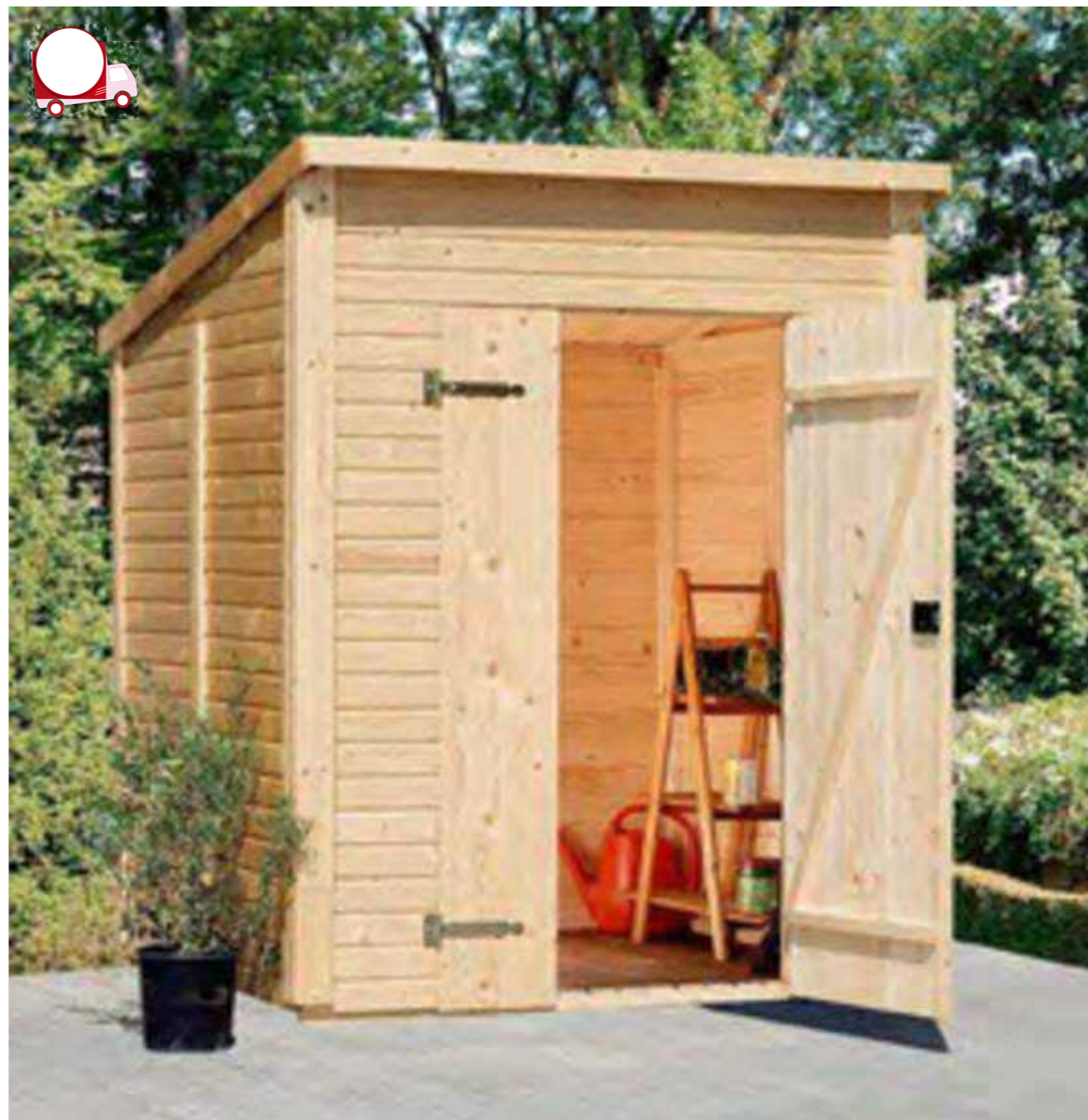

### ▲ Armoire à outils Fiona, toit a une pente

Bois naturel, épaisseur 16 mm, Transport : inclus.

Dimensions : L 185 x P 170 x H 190 / 233 cm

Nom	N° Art.	Système	Version	Épaisseur	Toiture	Prix carton bitumé inclus	Bardeaux rectangulaires noirs	Bardeaux « Biber » rouges
Fiona	0800.058	en madriers	bois naturel	16 mm	3,24 m²	Fr. 1'149.00	0812.085 Fr. 119.00	0812.009 Fr. 139.00

### ▲ Maison en éléments Zermatt, toit à une pente, FSC

Maison en éléments prémontés, simple, avec plancher et épaisseur de parois de 19 mm. Les éléments préfabriqués peuvent être montés rapidement et facilement sur le cadre solide.

Dimensions : 170 x 120 x 199 cm

Le carton bitumé & plancher, double porte sont inclus.



N° Art.	Description	Dimension (B x T x H)	PVC	Part frais de transport
0714.317	Maison éléments Zermatt FSC	170x120x199cm	Fr. 799.00	Fr. 110.00

\*Délai de livraison 4 - 6 semaines

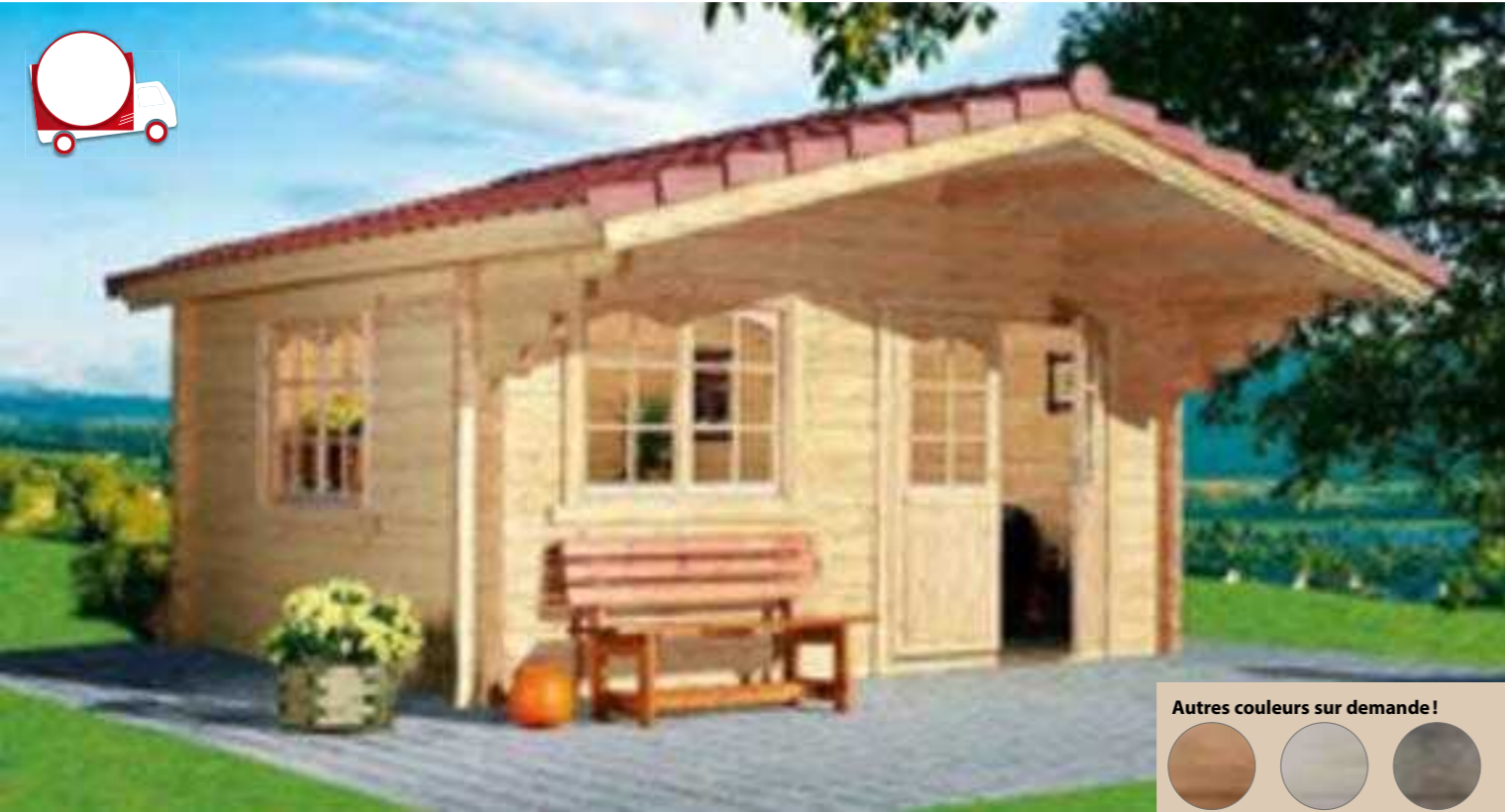

Autres couleurs sur demande!



### ▲ Luca – 70 mm, la maison de loisirs et de party

En bois d'épicéa nordique naturel, avec des madriers de 70 mm d'épaisseur. La maison en madriers est livrée avec deux fenêtres doubles pivotantes et basculantes avec vitrage isolant et une porte double en bois collé avec vitrage isolant. Le calcul statique du toit est prévu pour une couverture en tuiles. Couverture en tuiles sur demande. Couverture en carton bitumé. Bois non traité.

**Image :** Version bois naturel avec accessoires (prix supplémentaire: tuiles sur demande).

**Dimensions extérieures :** L 450 x P 360 cm

**Faite :** 275 cm, **Hauteur latérale :** 216 cm

**Débord du toit :** à la façade resp. auvent env. 150 cm, à l'arrière env. 20 cm, aux côtés env. 30 cm

**Dimensions de porte :** 150 x 177 cm



### ◀ Paul

Maison de jardin en madriers, épaisseur 28 mm, bois naturel, porte double, plancher inclus, revêtement de toiture en carton bitumé inclus.

**Image :** Version bois naturel, avec accessoires (optionnel: bardeaux noirs)

**Dimensions extérieures :** L 240 x P 200 cm

**Faite :** 235 cm, **Hauteur latérale :** 194 cm

**Débord du toit :** à la façade env. 32 cm, à l'arrière env. 12 cm, aux côtés env. 17 cm

**Dimensions de porte :** 152 x 168 cm

### Accessoires :

Croquis sur [www.neogard.ch](http://www.neogard.ch)

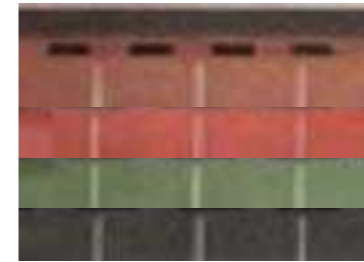

### ▲ Bardeaux rectangulaires

Bardeaux rectangulaires	N° Art.	PVC
noir	3150.213	Fr. 39.90
vert	3150.214	Fr. 39.90
rouge	3150.215	Fr. 39.90
brun	3150.216	Fr. 39.90
1 set pour +/- 2 m <sup>2</sup>		
Clous de fixation	N° Art.	PVC
Sac de 100 pcs. pour +/- 4 m <sup>2</sup>	3400.060	Fr. 4.95

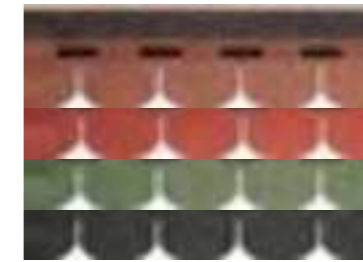

### ▲ Bardeaux « Biber »

Bardeaux « Biber »	N° Art.	PVC
noir	3150.217	Fr. 39.90
vert	3150.218	Fr. 39.90
rouge	3150.219	Fr. 39.90
brun	3150.220	Fr. 39.90
1 set pour +/- 2 m <sup>2</sup>		
Clous de fixation	N° Art.	PVC
Sac de 100 pcs. pour +/- 4 m <sup>2</sup>	3400.060	Fr. 4.95



### ▲ Onduline Easyline 95/38

Surface couverte +/- 0.65 m<sup>2</sup>

Onduline Easyline 95/38	N° Art.	PVC
noir	3150.033	Fr. 14.95
brun	3150.032	Fr. 14.95
vert	3150.031	Fr. 14.95
Dimension de la plaque: 1000 x 760 mm		



◀ 0232.508

### Kit de fixation

Pour ondulations 70/18, 76/18. Torx et support intermédiaire. Set à 20 pcs.

Fr. 9.95



### ▲ Onduline Base 9 ondes 95/38 mm

Onduline Base 95/38, surface couverte +/- 1.4 m <sup>2</sup>	Art.-Nr.	Dimension par plate	PVC
noir	3150.021	2000 x 855 mm	Fr. 27.90
brun	3150.022		
rouge	3150.023		
vert	3150.024		



### ▲ Plaques faitières pour Onduline 95/38

Onduline Base 95/38	Art.-Nr.	Dimension	PVC
Faitière noire	3150.222	1000 x 450 mm	Fr. 12.95
Faitière brune	3150.223		
Faitière rouge	3150.224		
Faitière verte	3150.055		



### ▲ Set de gouttières complètes

N° Art.	Description	Couleur	Dimensions	PVC
3701.808	Kit gouttière PVC	brun	2 x 3 m	Fr. 339.00
3701.813		anthracite		
3701.810	Kit gouttière PVC	brun	2 x 4 m	Fr. 399.00
3701.809		anthracite		
3701.814	Prolongation de PVC	brun	2 x 2,5 m	Fr. 199.00
3701.811		anthracite		

Nom	N° Art.	Système	Version	Epaisseur	Toiture	Prix carton bitumé inclus	Bardeaux rectangulaires noirs	Bardeaux « Biber » rouges	Gouttière	Poute de fondation 7 x 7
Luca	0800.370*	en madriers	bois naturel	70 mm	ca. 28,09 m <sup>2</sup>	Fr. 7'699.00	0812.094 Fr. 599.00	0812.063 Fr. 699.00	3702.644 Fr. 649.00	0800.373 Fr. 264.00
Paul	0800.175	en madriers	bois naturel	28 mm	6,91 m <sup>2</sup>	Fr. 1'990.00	0812.086 Fr. 169.00	0812.015 Fr. 199.00	3701.813 Fr. 339.00	0800.171 Fr. 93.00

\* Délai de livraison environ 6 semaines

\*\* Délai de livraison environ 4 - 6 semaines

# Profiter de jardin

**Pergola en aluminium/acier** (pas d'accessoires disponibles)



## ▲ Pergola standard avec lamelles en acier

- Dimensions:** 3 × 3 m  
**Hauteur:** 240 cm  
**Pieds:** 88 × 88 mm, 4x  
**Lamelles:** acier  
**Structure:** alu
- système d'évacuation de l'eau intégré
  - utilisation facile
  - 100 % résistant à l'eau
  - résistant au vent & aux intempéries
  - cadre en aluminium thermolaqué



## ▲ Pergola Standard PLUS pour montage mural

- Dimensions:** 3 × 3 m et 3 × 4 m  
**Hauteur:** 250 cm  
**Pieds:** 111 × 111 mm, 2x  
**Lamelles:** acier  
**Structure:** alu
- système d'évacuation de l'eau intégré
  - utilisation facile
  - 100 % résistant à l'eau
  - résistant au vent & aux intempéries
  - cadre en aluminium thermolaqué

N°	N° Art.	Description	Dimensions	PVC
1	0722.158	Pergola en aluminium/acier, noir	300 × 300 × 240 cm	Fr. 1'750.00
2	0722.144	Pergola en aluminium/acier, noir, montage mural	400 × 300 × 250 cm	Fr. 2'299.00



## Alu-Pergola PREMIUM:



## ▲ Pergola Premium en aluminium

- Dimensions:** 3 × 3 m, 3 × 4 m, 3 × 6 m  
**Hauteur:** 250 cm  
**Pieds:** 111 × 111 mm, 4x  
**Lamelles:** alu  
**Structure:** alu
- système d'évacuation de l'eau intégré
  - utilisation facile
  - 100 % résistant à l'eau
  - résistant au vent & aux intempéries
  - cadre en aluminium thermolaqué

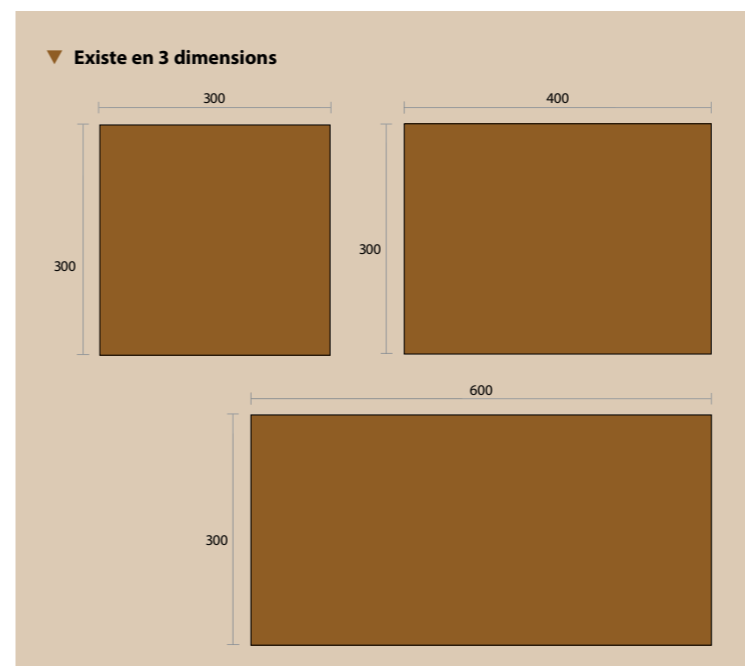

N°	N° Art.	Description	Dimensions	PVC
3	0722.106	Alu-Pergola Premium, noir	300 × 300 × 250 cm	Fr. 2'899.00
	0722.112	Alu-Pergola Premium, blanc	300 × 300 × 250 cm	Fr. 2'899.00
4	0722.107	Alu-Pergola Premium, noir	400 × 300 × 250 cm	Fr. 3'299.00
5	0722.111	Alu-Pergola Premium, blanc	400 × 300 × 250 cm	Fr. 3'299.00
6	0722.142	Alu-Pergola Premium, noir	600 × 300 × 250 cm	Fr. 4'199.00

Accessoires pour pergola Standard PLUS et pergola en aluminium Premium				
N°	N° Art.	Description	Dimensions	PVC
7	0722.115	Pare-vue, ombrage extensible, noir, pour pergola 3 × 3, 3 × 4 m ou 3 × 6 m	3 m	Fr. 699.00
8	0722.116	Pare-vue, ombrage extensible, gris/blanc, pour pergola 3 × 3, 3 × 4 m ou 3 × 6 m	3 m	Fr. 699.00
9	0722.117	Pare-vue, ombrage extensible, noir, pour pergola 3 × 4 m	4 m	Fr. 849.00
10	0722.118	Pare-vue, ombrage extensible, gris/blanc, pour pergola 3 × 4 m	4 m	Fr. 849.00
	0722.119*	Élément de paroi latérale, 1 pièce, noir, lamelles non réglables, pour le côté de 3 mètres	Largeur: 93 cm	Fr. 359.00
11	0722.120*	Élément de paroi latérale, 1 pièce, blanc, lamelles non réglables, pour le côté de 3 mètres	Largeur: 93 cm	Fr. 359.00
	0722.121*	Élément de paroi latérale, 1 pièce, noir, lamelles non réglables, pour le côté de 4 mètres	Largeur: 123,5 cm	Fr. 429.00
12	0722.122*	Élément de paroi latérale, 1 pièce, blanc, pour le côté de 4 mètres	Largeur: 123,5 cm	Fr. 429.00

\* Pour fermer complètement une côté, 3 éléments sont nécessaires

# Pergola en alu Premium

- Pergola avec lamelles orientables
- Montage et utilisation faciles
- Protection contre la pluie & pas d'accumulation de chaleur grâce à la ventilation naturelle
- Système d'évacuation de l'eau intégré



▲ Pergola en alu Premium aspect bois foncé 400 x 300 x 250 cm



▲ Pergola en alu Premium, noir 6 x 3 m avec accessoires



▲ Pergola en alu Premium, noir 4 x 3 m avec accessoires

N°	N° Art.	Description	Dimensions	PVC
1	0722.161	Pergola en alu Premium, décor bois foncé	400 x 300 x 250 cm	Fr. 3'599.00
3	0722.166*	Panneau pare-vue avec lamelles, orientables, noir	pour 3 m- & 6 m-pavillon	Fr. 499.00
	0722.167*	Panneau pare-vue avec lamelles, orientables, blanc	pour 3 m- & 6 m-pavillon	Fr. 499.00
4	0722.168*	Panneau pare-vue avec lamelles, orientables, noir	pour 4 m-pavillon	Fr. 599.00
	0722.169*	Panneau pare-vue avec lamelles, orientables, blanc	pour 4 m-pavillon	Fr. 599.00
	0722.171	Paroi, élément intermédiaire déco, blanc	30,9 x 6 x 232,5 cm	Fr. 239.00
	0722.172	Paroi, élément intermédiaire déco, bois foncé	30,9 x 6 x 232,5 cm	Fr. 299.00

\* Pour fermer complètement la paroi latérale, 3 éléments sont nécessaires pour les pavillons de 3 m et 4 m et 3 éléments pour le pavillon de 3 m et 4 m. 6 éléments sont nécessaires pour le pavillon de 6 m.

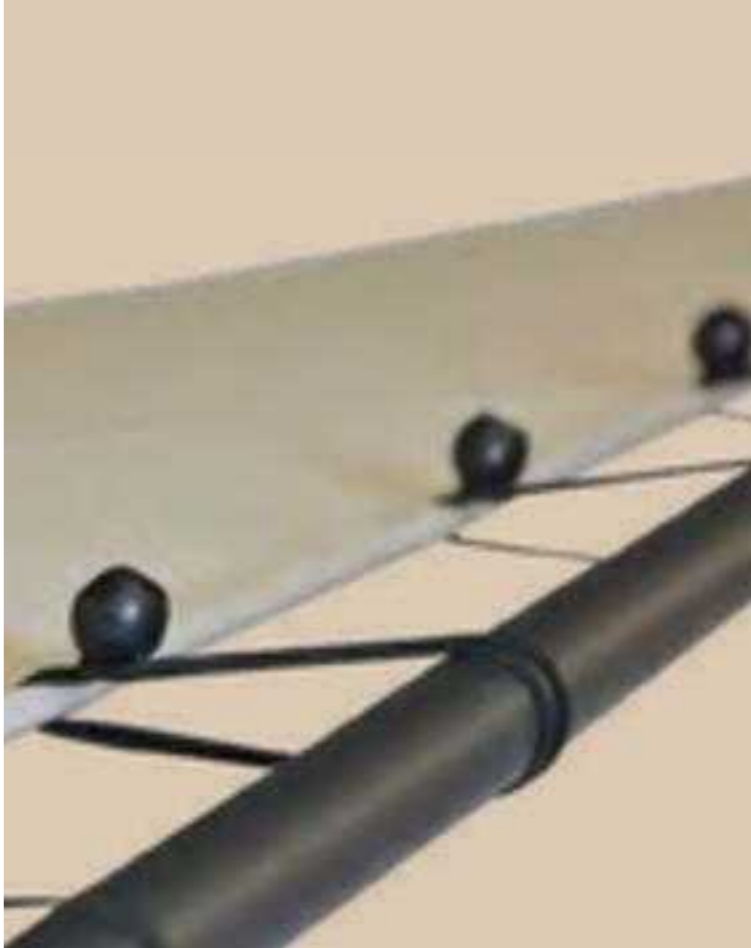

N°	N° Art.	Description	Dimensions	PVC
5	0722.104	Pavillon Odonata, anthracite/sable	350 x 350 x 210/280 cm	Fr. 419.00
6	0722.109	Pavillon Roma, anthracite/sable	400 x 350 x 214/258 cm	Fr. 399.00

# Petromax

**Petromax est une des principales marques européennes dans le domaine du plein air et de l'aventure. L'entreprise fabrique des produits durables pour toutes sortes d'aventures en plein air.** Aujourd'hui, la nature est la priorité absolue de cette marque traditionnelle active depuis plus de 120 ans. Grâce à Petromax, il est possible de cuisiner à l'extérieur et de bénéficier d'une lumière puissante, d'un foyer qui réchauffe et d'aliments et boissons réfrigérés pendant plusieurs jours.



N°	N° Art.	Description	Dimensions	PVC
1	1212.102	Gril à gaz Atago		Fr. 289.00
2	1212.094	Brasero Tyropit		Fr. 419.00
3	1212.128	Réchaud de camping et four de tente Loki2		Fr. 299.00
4	1212.114	Four-fusée, plaque à grillades		Fr. 59.95
5	1212.112	Four-fusée rf33		Fr. 179.00
6	1212.015	Couvercle de cuisson, acier inoxydable, HK350/500		Fr. 44.90
7	1212.120	Trépied		Fr. 94.95
8	1212.216	Pochette à couverts en cuir		Fr. 22.95
9	1212.215	Couverts de camping		Fr. 34.95
10	1212.211	Couteau de cuisine	17 cm	Fr. 119.00
11	1212.208	Couteau Bushcraft	10,5 cm	Fr. 189.00
12	1212.219	Cuillère de service	50 cm	Fr. 34.95
13	1212.268	Bouteille isotherme	1,5l	Fr. 49.90
14	1212.067	Moule à pain avec couvercle k8		Fr. 109.90
15	1212.043	Kazan	8l	Fr. 129.00
16	1212.033	Marmite en fonte ft9		Fr. 119.00
17	1212.081	Lève-couvercle pour marmite		Fr. 13.50

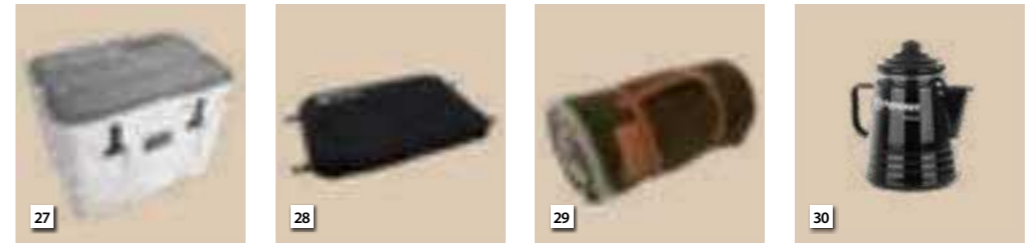
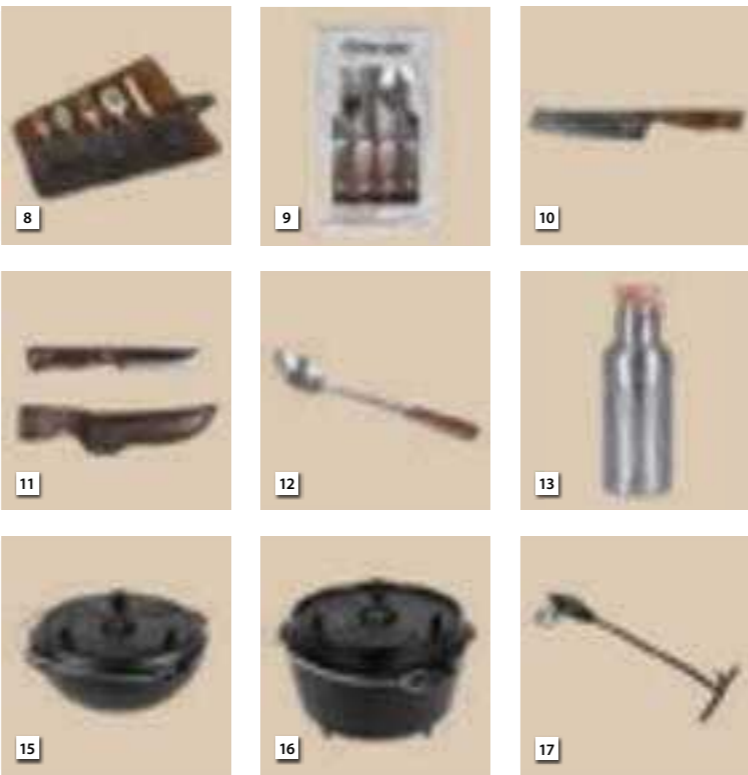

N°	N° Art.	Description	Dimensions	PVC
18	1212.232	Glacière, blanc alpin	50l	Fr. 349.00
19	1212.233	Glacière, olive	50l	Fr. 349.00
20	1212.234	Glacière, sable	50l	Fr. 349.00
21	1212.254	Sac à dos isotherme, gris foncé	27l	Fr. 199.00

N°	N° Art.	Description	Dimensions	PVC
22	1212.255	Sac à dos isotherme, olive	27l	Fr. 199.00
23	1212.256	Sac à dos isotherme, sable	27l	Fr. 199.00
24	1212.264	Sac isotherme, gris foncé	8l	Fr. 119.00
25	1212.265	Sac isotherme, olive	8l	Fr. 119.00
26	1212.266	Sac isotherme, sable	8l	Fr. 119.00
27	1212.237	Tapis adhésif pour glacière kx50, gris rayé		Fr. 34.90
28	1212.235	Coussin pour glacière kx50, noir		Fr. 49.90
29	1212.226	Couverture en laine, vert mousse / noir	150x200 cm	Fr. 219.00
30	1212.271	Percolateur à thé et à café, noir		Fr. 49.90
31	1212.272	Percolateur à thé et à café, blanc		Fr. 49.90
32	1212.008	Réflecteur parabolique latéral en laiton, chromé, HK250/350/500		Fr. 39.90
33	1212.009	Réflecteur parabolique latéral en laiton, poli, HK250/350/500		Fr. 39.90
34	1212.001	Lampe de camping HK500 chromé		Fr. 319.00
35	1212.002	Lampe de camping HK500 laiton poli		Fr. 319.00

# Saison des barbecues

## Cheminée de jardin



N°	N° Art.	Description	Dimensions (LxPxH)	PVC
1	1065.050	Cheminée-barbecue de jardin Carmen		Fr. 479.00
2	1065.068*	Barbecue cheminée Rondo blanc	115x70x208 cm	Fr. 699.00
3	1065.067*	Barbecue cheminée Zurich	110x65x197 cm	Fr. 959.00
4	1065.051	Barbecue cheminée Stockholm		Fr. 559.00
5	1065.065*	Cheminée Venise avec hotte en acier inoxydable	110x65x197 cm	Fr. 959.00
6	1065.090	Grille-bar Montana	110x65x101 cm	Fr. 199.00
	1065.047	Rehausse de socle pour barbecues		Fr. 129.00
	1065.147*	Cache Colorado/Mesh M		Fr. 49.90

\* Délai de livraison environ 2 - 3 semaines

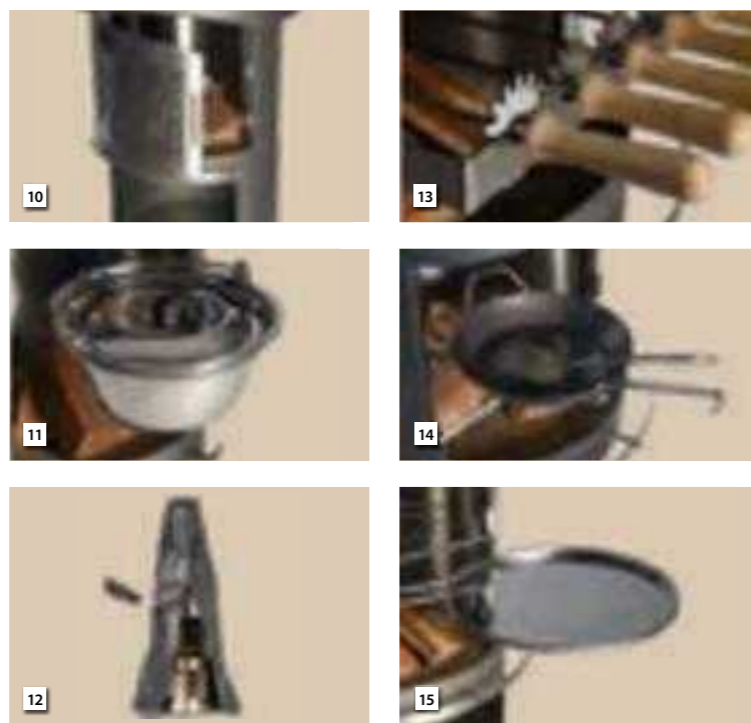

N°	N° Art.	Description	Dimensions	PVC
7	1065.000	Cheminée Auckland, en acier inoxydable, brossé		Fr. 1'799.00
8	1065.002	Cheminée Auckland en acier inoxydable, brossé, gris foncé	Ø 65x230 cm	Fr. 1'649.00
9	1065.003	Cheminée Auckland, en acier inoxydable, brossé, noir	Ø 65x230 cm	Fr. 1'649.00
10	1065.010	Porte pare-étincelles (Auckland uniquement)	Ø 65x230 cm	Fr. 249.00
11	1065.011	Casserole à goulache avec support	ca. 6l	Fr. 179.00
12	1065.013*	Housse de protection avec fermeture éclair*		Fr. 159.00
13	1065.020	Brochettes pour grillade	35x18,5 cm	Fr. 249.00
14	1065.021	Poêle en fonte avec support		Fr. 169.00
	1065.030*	Housse de protection avec fermeture éclair*		Fr. 179.00
15	1065.036*	Bac de récupération des graisses	Ø 45 cm	Fr. 189.00
	1065.037*	Brochettes pour grillade	35x18,5 cm	Fr. 299.00

\* Délai de livraison environ 2 - 3 semaines

## Grille



N°	N° Art.	Description	Dimensions (LxPxH)	PVC
16	1065.053	Barbecue à gaz Grenada 2Br	121,4x60,3x112,3 cm	Fr. 439.00
	1065.061	Grill électrique Grenada	122x58,5x112 cm	Fr. 489.00
	1065.045*	Housse de protection pour barbecue		Fr. 84.90
17	1065.046*	Housse de protection pour bar à grillades	65x110x115 cm	Fr. 64.90
	1065.064*	Set de rôtisserie pour Grenade & Oxford		Fr. 149.00

\* Délai de livraison environ 2 - 3 semaines

## Plancha



N°	N° Art.	Description	Dimensions (LxPxH)	PVC
18	1065.110	Coque à grillades Sioux	Ø 80 cm x H 88 cm	Fr. 609.00
19	1065.111*	Grille pour coque à grillades Plancha	Ø 80 cm x H 88 cm	Fr. 769.00
20	1065.112*	Coque à grillades Rubigo	69,5x69,5x70 cm	Fr. 419.00
21	1065.113*	Coque à grillades Giant	115x80x86 cm	Fr. 459.00
22	1065.131*	Coque à grillade Plancha s/pieds, acier nature	Ø ca. 61 cm	Fr. 119.00
23	1065.132*	Coque à grillade Plancha s/pieds, acier nature	Ø ca. 81 cm	Fr. 199.00
	1065.059*	Plaque de cuisson fonte pour Plancha *1	37x65x46,5 cm	Fr. 159.00

\* Délai de livraison environ 2 - 3 semaines

## Trépied

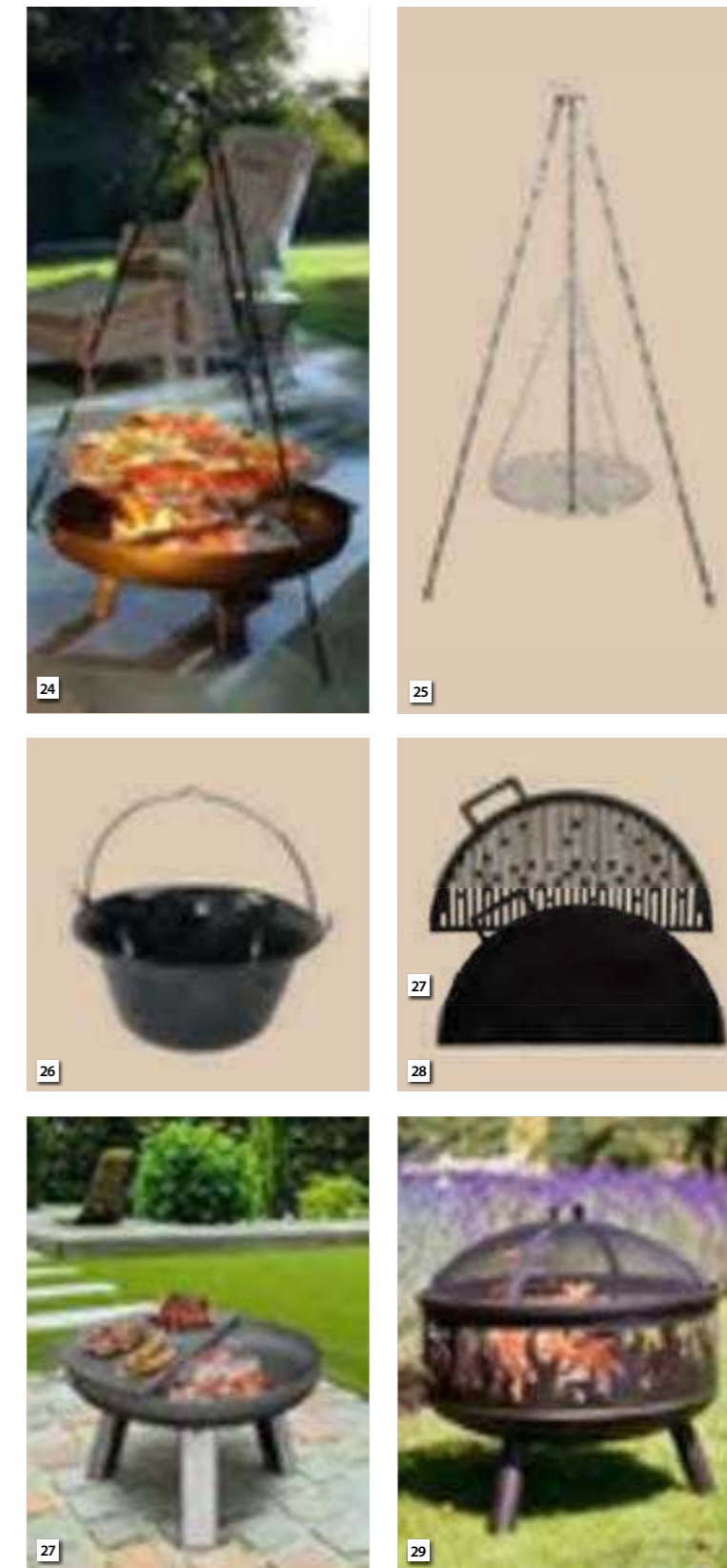

N°	N° Art.	Description	Dimensions (LxPxH)	PVC
24	1065.133*	Trépied pour coque Ø 55m+60 cm	Rost Ø 50 cm	Fr. 129.00
25	1065.134*	Trépied pour coque Ø 80+100 cm	Rost Ø 70 cm	Fr. 129.00
26	1065.135*	Pot à goulache 6 litres		Fr. 54.90
27	1065.136*	Grille en fonte pour coque Ø 55 cm	8 mm	Fr. 79.90
28	1065.137*	Plaque en fonte pour coque Ø 55 cm	8 mm	Fr. 79.90
	1065.138*	Housse pour grill 55 & 60 cm	Ø 62xH62 cm	Fr. 27.90
29	1065.146	Brasero + barbecue «Wildfire»	61x61x61 cm	Fr. 199.00

\* Délai de livraison environ 2 - 3 semaines

# Saison des barbecues

Les cuisines d'extérieur Buschbeck se distinguent par une combinaison d'acier inoxydable de qualité supérieure et d'un équipement complet. Selon le type, les cuisines sont équipées d'un brûleur à gaz quadruple, y compris brûleur de retour, d'un brûleur latéral supplémentaire pour une casserole ou une poêle par exemple, et d'un évier, d'un réfrigérateur et de tiroirs coulissants.



▲ Cuisine d'extérieur 10 Sheffield & 11 Derby

- Surfaces en céramique raffinées
- Hydrofuges et résistantes aux rayures
- Résistantes aux UV, durables et élégantes



▲ Cuisine d'extérieur 12 Brighton & 13 Brandford

- Plans de travail en marbre
- Corps en acier inoxydable laqué noir et résistant aux traces de doigts
- 12 roulettes verrouillables pour une mobilité optimale



N°	N° Art.	Description	Dimensions (L x P x H)	PVC
10	1065.052	Four à pizza X1		Fr. 959.00
	1065.178	Housse de protection pour four à pizza X1		Fr. 99.90

N°	N° Art.	Description	Dimensions (L x P x H)	PVC
1	1065.166	Housse pour grille « Liverpool »		Fr. 119.00
2	1065.165	Cuisine d'extérieur « Liverpool »	195x112x58 cm	Fr. 5'699.00
3	1065.055	Cuisine d'extérieur « Bristol »	214x60x119 cm	Fr. 2'699.00
4	1065.167	Housse pour grille « Bristol »		Fr. 99.00
5	1065.173	Cuisine d'extérieur « Kingrange 2.0 »	282x58x120 cm	Fr. 3'599.00
6	1065.168	Housse pour grille « Kingrange »		Fr. 99.00
7	1065.057	Cuisine d'extérieur « Cambridge »	262x60x119 cm	Fr. 5'499.00
8	1065.058	Housse pour grille « Cambridge »		Fr. 119.00
9	1056.041	Cuisine d'extérieur « Oxford »		Fr. 3'999.00
10	1065.169	Cuisine d'extérie « Sheffield » incl. hotte	254x110x143 cm	Fr. 7'999.00
11	1065.170	Cuisine d'extérie « Derby » incl. hotte	254x110x143 cm	Fr. 7'999.00
12	1065.171	Cuisine d'extérie « Brighton » incl. hotte	270x92x121 cm	Fr. 6'999.00
13	1065.172	Cuisine d'extérie « Bradford » incl. hotte	270x92x121 cm	Fr. 6'999.00



▲ Cuisine d'extérieur Kingrange 2.0

- 282 x 58 x 120 cm
- Portes à fermeture amortie
- Grand espace de rangement et vaste plan de travail

# Ensemble de bancs et de sièges

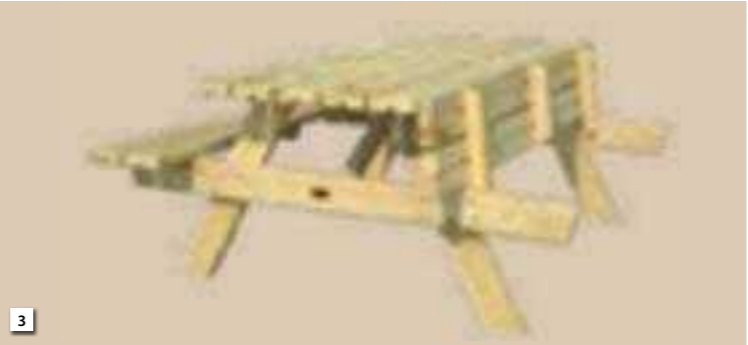

N°	N° Art.	Description	Dimensions	PVC
1	4137.772	Ensemble de pique-nique en bois Munich, couleur miel	150x76x73 cm, 150x38x43 cm	Fr. 599.00
2	0800.890*	Table de pique-nique Aarau 24 (RUBY 24)	239x161x72 cm	Fr. 559.00
3	0800.889*	Table de pique-nique Aarau 18 (RUBY 18)	179x161x72 cm	Fr. 459.00
4	4137.774*	Combinaison table & bancs MODERNA	166x70x75 cm, 150x30x44 cm	Fr. 949.00

\*Délai de livraison environ 2-3 semaines



# Poufs & coussins

Nos poufs répondent aux normes de qualité les plus strictes : ils ont des poches remplies de perles de granulés, des fermetures à glissière cachées, à l'épreuve des enfants, et sont fabriqués avec des coutures doubles et des fils renforcés spéciaux. Des tissus de plein air modernes et résistants à l'abrasion sont utilisés.



N°	N° Art.	Description	Couleur	PVC
9	1940.700	Siège-sac ROUND XL, TREND, résistant à l'eau	gris	Fr. 109.00
10	1940.701	L 85xL 85xH70 cm	navy	Fr. 109.00
11	1940.702	Siège-sac ROUND XL, GLOW, hydrofuge	gris foncé	Fr. 109.00
12	1940.703	L 85xL 85xH70 cm	gris clair	Fr. 109.00
13	1940.705	Siège-sac CHILL XL, TREND, résistant à l'eau	gris	Fr. 119.00
14	1940.706	L 90xL 65xH85 cm	navy	Fr. 119.00
15	1940.707	Sitzsack CHILL XL, GLOW, hydrofuge	gris foncé	Fr. 119.00
16	1940.708	L 90xL 65xH85 cm	gris clair	Fr. 119.00
17	1940.354	Coussin - TUSCAN ST. TROPEZ, 48x48 cm	orange	Fr. 31.90
18	1940.360	Coussin - AMAZON MARCIE, 48x48 cm	vert	Fr. 31.90
19	1940.364	Coussin - LAKESIDE ST. TROPEZ, 48x48 cm	turquoise	Fr. 31.90
20	1940.371	Coussin - TAUPE ST. TROPEZ, 48x48 cm	beige	Fr. 31.90
21	1940.375	Coussin - CARBON ST. TROPEZ, 48x48 cm	gris	Fr. 31.90
22	1940.290	Coussin - TUSCAN BEAN, 48x48 cm	à pois	Fr. 31.90
23	1940.330	Coussin - LAGOON, 48x48 cm	BLUEMOON	Fr. 31.90
24	1940.332	Coussin - AEGEAN, 48x48 cm	BLUEMOON	Fr. 31.90
25	1940.340	Coussin - MIDNIGHT, 48x48 cm	BLUEMOON	Fr. 31.90
26	1940.348	Coussin - STEEL, 48x48 cm	BLUEMOON	Fr. 31.90
27	1940.329	Coussin - LAGOON, 48x48 cm	PETIT MOROCCO	Fr. 31.90
28	1940.331	Coussin - AEGEAN, 48x48 cm	PETIT MOROCCO	Fr. 31.90
29	1940.339	Coussin - MIDNIGHT, 48x48 cm	PETIT MOROCCO	Fr. 31.90
30	1940.347	Coussin - STEEL, 48x48 cm	PETIT MOROCCO	Fr. 31.90
31	1940.336	Coussin - AZURE, 48x48 cm	MONSTERA	Fr. 31.90
32	1940.346	Coussin - STONE, 48x48 cm	MONSTERA	Fr. 31.90
33	1940.435	Cube - AZURE, 42x42x42 cm	MONSTERA	Fr. 96.90
34	1940.436	Cube - STONE, 42x42x42 cm	MONSTERA	Fr. 96.90

Remarque : tous les coussins sont hydrofuges

# Un petit coin de paradis

Octroyez-vous des moments de paix et de détente dans un endroit aménagé et bien choisi. Nos pavillons et arceaux à rosiers crée un espace de bien-être. Habillé d'une plantation bien choisie ce petit coin de paradis sera le votre.



Nr.	Art.Nr.	Bezeichnung	Farbe	Masse	UVP
1	1001.384	Arceau à rosiers Sarah, peint par poudrage	rouille	L 139×P 39×H 240 cm	Fr. 365.00
2	1904.403	Arceau à rosiers Lena, fer forgé en T, galvanisé et revêtement par poudrage, avec ancrage	noir carbone	L 140×P 36×H 240 cm	Fr. 836.90
3	1904.401	Arceau à rosiers Lena, fer forgé en T, nature non traité, avec ancrage	rouille	L 140×P 36×H 240 cm	Fr. 794.00
4	1904.405	Arceau à rosiers Lena, fer forgé en T, galvanisé, avec ancrage	galvanisé, argenté	L 140×P 36×H 240 cm	Fr. 694.00
5	1500.216	Arc de roses Hobbit, fixation sur béton		L 256×H 223 cm	Fr. 737.95
	1500.213	Ancre de terre pour l'arc de roses Hobbit, nécessaire 2 x, pour fixation dans l'herbe			Fr. 46.90
6	0713.633	Slimline Arceau de roses		B 69×T 40×H 225 cm	Fr. 249.00

N°	N° d'art.	Description	Couleur	Dimensions	PVC
8	1500.151	Élément latéral « A »	rouille	H 165×L 38×P 2,5 cm	Fr. 119.00
	1500.150	Élément latéral « A »	métal, galvanisé	H 165×L 38×P 2,5 cm	Fr. 152.00
9	1500.153	Demi-arc 90° « B »	rouille	L 98,5×L 38×P 2,5 cm	Fr. 90.90
	1500.152	Demi-arc 90° « B »	métal, galvanisé	L 98,5×L 38×P 2,5 cm	Fr. 96.90
10	1500.157	Coupole carré « D »	rouille	H 45×L 38×P 38 cm	Fr. 89.90
	1500.156	Coupole carré « D »	métal, galvanisé	H 45×L 38×P 38 cm	Fr. 96.00
11	1500.155	Élém. de connexion carré « C »	rouille	L 50×L 38×P 2,5 cm	Fr. 89.90
	1500.154	Élém. de connexion carré « C »	métal, galvanisé	L 50×L 38×P 2,5 cm	Fr. 94.90
	1500.159	Tirant d'ancrage « E »	rouille	H 30,5×L 40×P 2,5 cm	Fr. 40.90
12	1500.158	Tirant d'ancrage « E »	métal, galvanisé	H 30,5×L 40×P 2,5 cm	Fr. 51.90

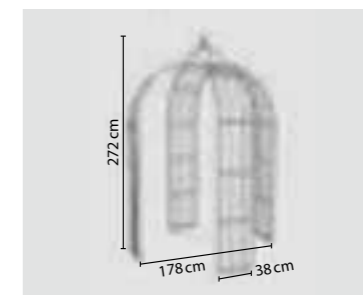
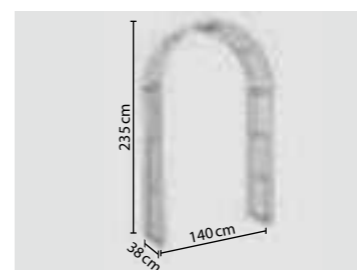
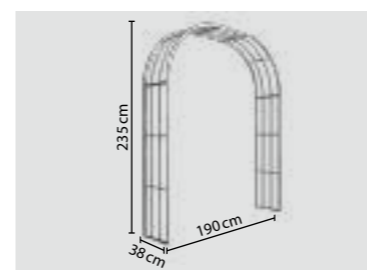
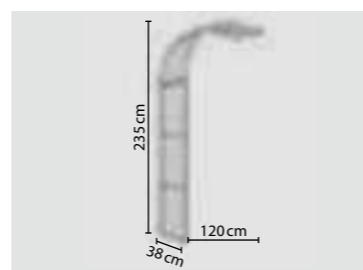
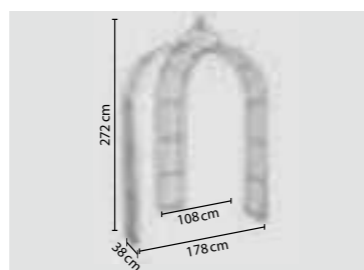
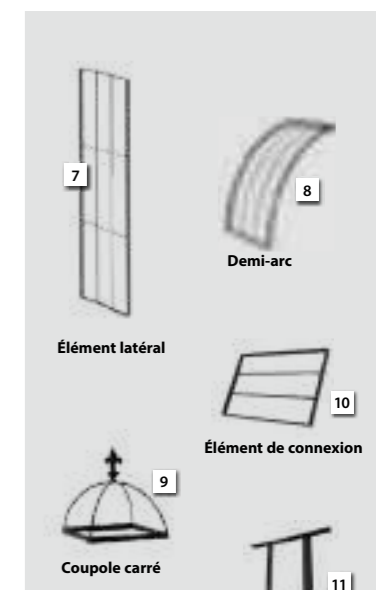

▲ Exemple, comprenant: **PVC**  
Pavillon à 3 pieds  
3 x Élément latéraux Nr. 8,  
3 x Demi-arceaux Nr. 9,  
1 x Coupole carrée Nr. 10  
**rouille:**  
Fr. 719.60  
**métal FVZ:**  
Fr. 842.70

▲ Exemple, comprenant: **PVC**  
Arceau à rosiers mural  
1 x Élément latéral Nr. 8,  
1 x Demi-arceau Nr. 9,  
1 x Élément de connexion Nr. 11  
**rouille:**  
Fr. 298.90  
**métal FVZ:**  
Fr. 343.80

▲ Exemple, comprenant: **PVC**  
Arceau à rosiers « large »  
2 x Élément latéraux Nr. 8,  
2 x Demi-arceaux Nr. 9,  
1 x Élément de connexion Nr. 11  
**rouille:**  
Fr. 508.80  
**métal FVZ:**  
Fr. 592.70

▲ Exemple, comprenant: **PVC**  
Arceau à rosiers  
2 x Élément latéraux Nr. 8,  
2 x Demi-arceaux Nr. 9  
**rouille:**  
Fr. 419.80  
**métal FVZ:**  
Fr. 497.80

◀ Exemple, comprenant: **PVC**  
Pavillon à 4 pieds  
4 x Élément latéral Nr. 8,  
4 x Demi-arceau Nr. 9,  
1 x Coupole carré Nr. 10  
**rouille:**  
Fr. 929.50  
**métal FVZ:**  
Fr. 1'091.60

Aménagez votre jardin en laissant libre cours à votre fantaisie grâce au système modulaire Oldgarden « Lara » (y compris visserie en inox). Fabriqué en Europe en métal galvanisé. 5 ans de garantie contre la corrosion



N°	N° d'art.	Description	Dimensions	PVC
1	1001.610	Pasadena 1, rouille	75 x 25 cm	Fr. 84.00
	1001.612	Pasadena 2, rouille	95 x 25 cm	Fr. 87.90
	1001.614	Pasadena 3, rouille	115 x 25 cm	Fr. 87.90
2	1001.616	Treillis mét., plantes grimpantes, rouille	73 x 178 / 200 cm	Fr. 255.90
3	1001.617	Treillis mét., plantes grimpantes, Demi arc, rouille	16 x 32 x 128 cm	Fr. 83.90
	1001.618		16 x 32 x 154 cm	Fr. 84.90
	1001.619		16 x 32 x 180 cm	Fr. 93.90
4	1001.431	Obelisque Pedro, peinte par poudrage, noir	Ø 23 x H 80 cm	Fr. 64.00
	1001.432		Ø 42 x H 115 cm	Fr. 81.90
	1001.433		Ø 42 x H 150 cm	Fr. 90.90
	1500.068		Ø 61 x H 300 cm	Fr. 470.90
5	1001.434	Obelisque Padon, peinte par poudrage, noir	Ø 43 x H 160 cm	Fr. 110.90
	1001.435		Ø 47 x H 180 cm	Fr. 150.90

N°	N° d'art.	Description	Dimensions	PVC
5	1001.436	Obelisque Padon, peinte par poudrage, noir	Ø 55 x H 200 cm	Fr. 171.90
	1500.070*		Ø 60 x H 250 cm	Fr. 399.00
6	1001.397	Pavillon pour le jardin Perola, peint par poudrage, rouille	Ø 150 x H 274 cm	Fr. 1'549.00
7	1501.000	Espalier travaillé avec feuilles, noir	L 66 x H 203 cm	Fr. 72.90
8	1501.001	Espalier décoratif avec oiseaux, noir	L 60 x H 182 cm	Fr. 64.90
9	1501.002	Espalier mét. avec feuilles et oiseaux, noir / bronze	L 60 x H 182 cm	Fr. 79.90
10	1501.020	Treillis forgé avec branches, noires	L 58 x H 182 cm	Fr. 67.90
11	1501.021	Treillis forgé à branches étroites, noir	L 25 x H 182 cm	Fr. 39.90
12	1501.003	Espalier mét. Style français, rond, noir	L 60 x H 203 cm	Fr. 84.90

\* composé de 2 éléments (pièce de connexion).

# Profitez avec style

Tous ceux et toutes celles qui comprennent le jardin comme un prolongement du salon choisiront leurs meubles de jardin avec le plus grand soin. En fin de compte, il s'agit de se sentir « comme chez soi » à l'extérieur. Avec les sièges, les étagères et les escaliers figurant sur cette page, vous réussissez à créer une ambiance confortable qui invite au repos et à la détente en un tour de main.

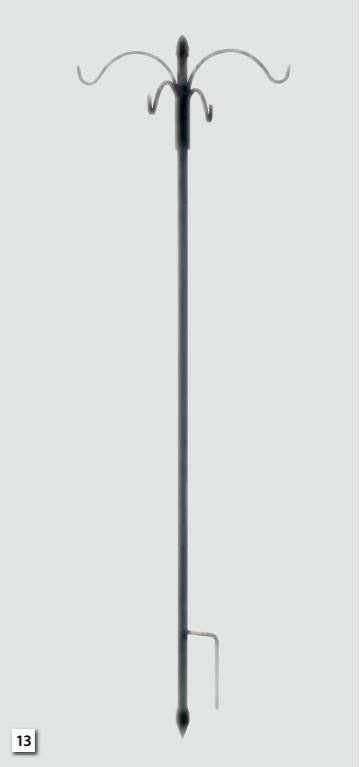
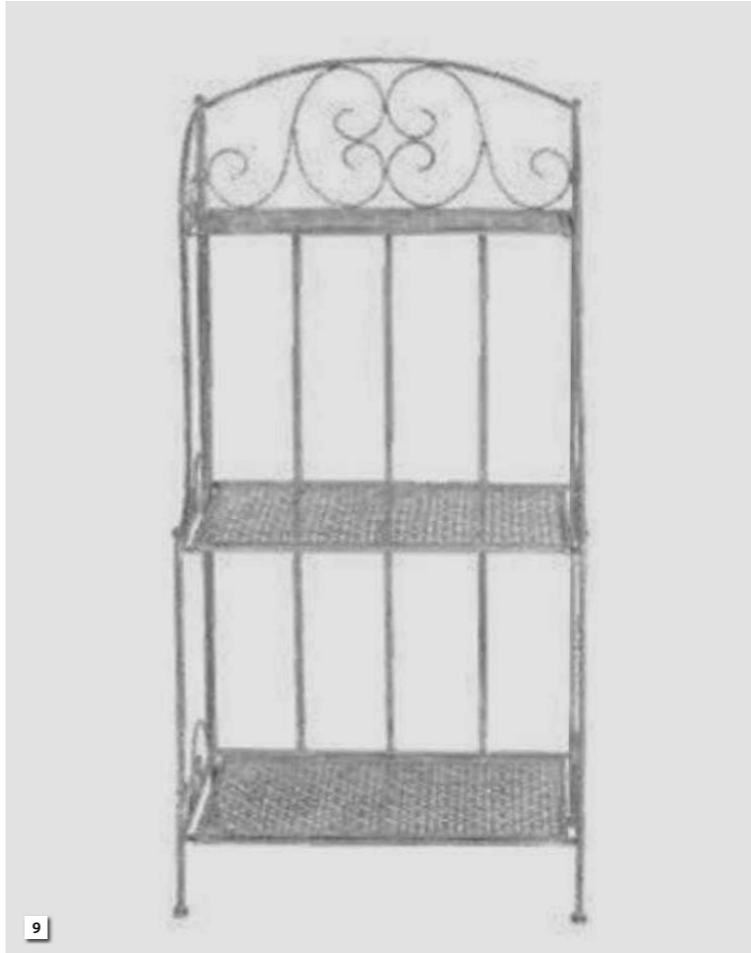

N°	N° d'art.	Description	Dimensions	PVC
1	1002.988	Table « Grotto », métal, brun	70×70×72 cm	Fr. 179.00
2	1002.989	Chaise « Grotto », métal, brun	42×52×96 cm	Fr. 139.00
3	1000.738	Chaise « Antigua », grise	40×46×94 cm	Fr. 129.00
4	1900.965	Chaise « Romantica » avec cœurs, bronze	36,5×39×90 cm	Fr. 129.00
5	1900.966	Table « Romantica » avec 12 cœurs et plateau en verre, bronze	59,5×59,5×71 cm	Fr. 159.00
6	1900.970	Chaise « Argenta » carrée	40×52×91 cm	Fr. 129.00
7	1900.969	Table « Argenta » carrée	63×63×71 cm	Fr. 159.00
8	1001.432	Obélisque « Pedro », noir	∅ 42×115 cm	Fr. 81.90

N°	N° d'art.	Description	Dimensions	PVC
9	1000.740	Etagère à 3 niveaux « Antigua », grise	57×30×116 cm	Fr. 159.00
10	1501.045	Présentoir à fleurs, 4 étagères	91×190×43 cm	Fr. 359.00
11	1501.051	Panneau de pots oiseaux	55×180 cm	Fr. 28.90
12	1501.053	Tige de jardin en métal	91 cm	Fr. 14.90
13	1501.057	Tige de jardin en métal, 4 voies	213 cm	Fr. 59.90
14	1501.041	Porte-fleurs	25 cm	Fr. 40.90
15	1501.042		38 cm	Fr. 43.90

# Rangement pour bois de cheminée

Grâce à d'innombrables possibilités de combinaisons, vous pouvez composer vous-même cette élégante étagère à bois de cheminée en métal de 1,5 mm d'épaisseur, selon vos souhaits, pour votre jardin. Que ce soit en anthracite ou en rouille naturelle, ces deux variantes de couleur lui permettent de s'intégrer dans n'importe quelle ambiance. Les longueurs et les largeurs peuvent être définies individuellement avec les 5 tailles disponibles. 2 paquets donnent une étagère à bois de cheminée prête à l'emploi.

## Étape par étape vers l'étagère à bois de cheminée

- 1. Choisissez la hauteur**  
XS: 40 cm, S: 75 cm, M: 119 cm, L: 150 cm ou XL: 200 cm
- 2. Choisissez la largeur**  
XS: 40 cm, S: 75 cm, M: 119 cm, L: 150 cm ou XL: 200 cm
- 3. Achetez les deux paquets correspondants**  
2 paquets de 2 éléments chacun = 1 étagère
- 4. Vous souhaitez combiner plusieurs étagères? Choisissez les hauteurs et les largeurs des autres étagères.**
- 5. Achetez les paquets sélectionnés ainsi que les pièces de jonction pour combiner et fixer les étagères.**

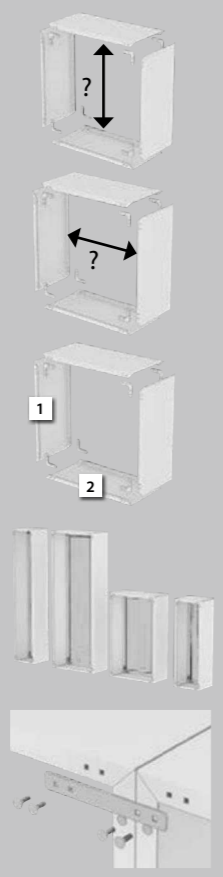

**Exemple:**  
1 x paquet S rouille: Fr. 119.00  
1 x paquet M rouille: Fr. 159.00  
**Total**  
**Étagère rouille : Fr. 278.00**



▲ Étagère à gauche: S x S / Étagère à droite: S x M, métal/grille naturelle



▲ Étagère à gauche: XS x S / Étagère à droite: S x S, métal/anthracite



▲ Étagère S x M, métal/anthracite

### Étagère pour bois de cheminée métal anthracite

N°	N° d'art.	Description	Dim. (L/H x P)	PVC
1	7800.412	Étagère pour bois de cheminée Modular XS, métal, anthracite	40 x 35 cm	Fr. 32.90
2	7800.413	Étagère pour bois de cheminée Modular S, métal, anthracite	75 x 35 cm	Fr. 54.90
3	7800.414	Étagère pour bois de cheminée Modular M, métal, anthracite	119 x 35 cm	Fr. 79.90
	7800.415	Étagère pour bois de cheminée Modular L, métal, anthracite	150 x 35 cm	Fr. 99.90
	7800.416	Étagère pour bois de cheminée Modular XL, métal, anthracite	200 x 35 cm	Fr. 129.90
	7800.422	Pièce de jonction pour étagère à bois de cheminée Modular, anthracite		Fr. 4.90

Important : pour une étagère à bois de cheminée complète, vous avez besoin de deux paquets !

### Étagère à bois en métal en grille naturelle

N°	N° d'art.	Description	Dim. (L/H x P)	PVC
	7800.417	Étagère pour bois de cheminée Modular XS, métal/rouille naturel	40 x 35 cm	Fr. 39.90
4	7800.418	Étagère pour bois de cheminée Modular S, métal/rouille naturel	75 x 35 cm	Fr. 64.90
5	7800.419	Étagère pour bois de cheminée Modular M, métal/rouille naturel	119 x 35 cm	Fr. 94.90
	7800.420	Étagère pour bois de cheminée Modular L, métal/rouille naturel	150 x 35 cm	Fr. 109.00
	7800.421	Étagère pour bois de cheminée Modular XL, métal/rouille naturel	200 x 35 cm	Fr. 149.00
	7800.423	Pièce de jonction pour étagère à bois de cheminée Modular, métal/rouille naturel		Fr. 6.50

Important : pour une étagère à bois de cheminée complète, vous avez besoin de deux paquets !



### ▲ Abris de cheminée en mélèze

Grâce à sa forme et à ses lignes épurées, l'étagère en mélèze répond parfaitement à l'esprit du temps actuel et peut étonnamment dialoguer avec différents styles de construction. Le bois noble forme un lien harmonieux avec le bois de chauffage rustique.

- bois naturel, résistant aux intempéries
- exécution en bois massif et stable
- toit en planches profilées et carton bitumé
- avec bordure de toit
- l'espacement idéal des lattes assure une bonne aération

N°	N° Art.	Description	Couleur	Dimensions (en cm)	PVC
6	0900.545	Casier de stockage L mélèze		L200 x P75 x H200	Fr. 669.00
7	0900.546	Casier de stockage Parois de fond incl mélèze		L200 x P75 x H200	Fr. 659.00

# Le feu dans le jardin

Cet objet inhabituel en métal donne de façon amusante une touche originale à votre jardin. Que ce soit des grands piliers pour attirer le regard ou bien de petits accessoires qui rendent votre royaume unique. L'aspect « rouillé » moderne est tout aussi attirant durant la journée qu'en soirée au coin du feu.

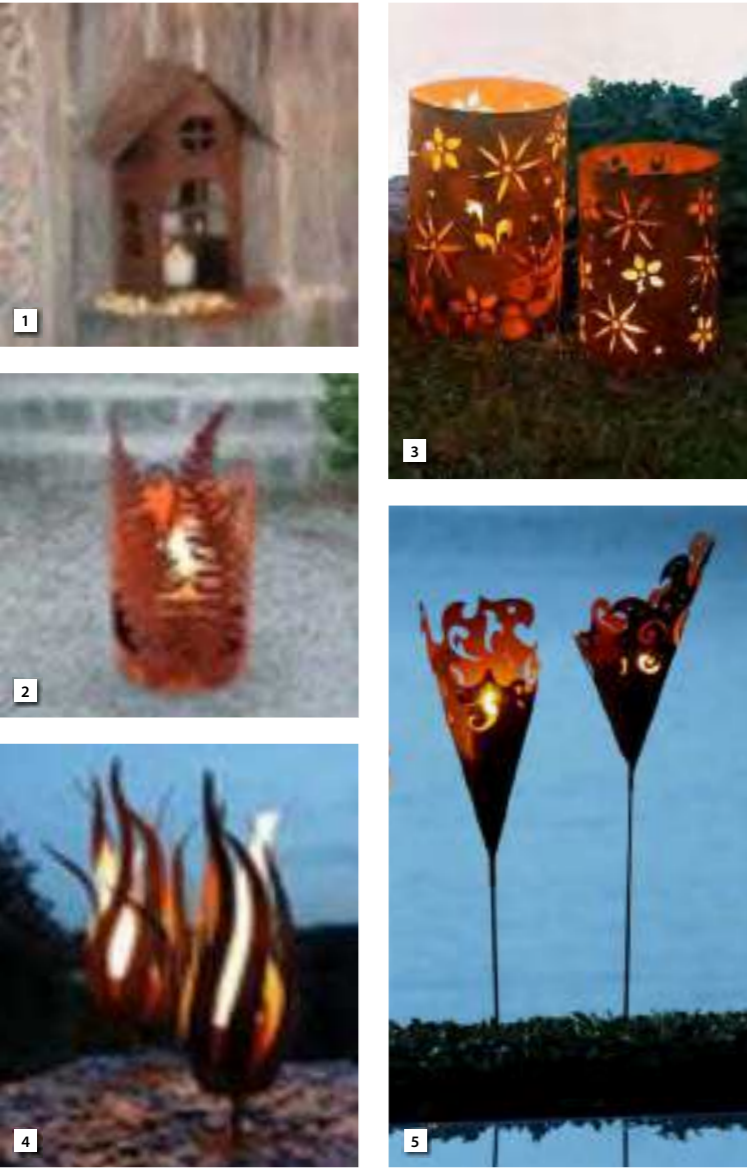

N°	N° d'art.	Description	Dimensions	PVC
1	1960.523	Maison d'oiseaux avec barre de taille 2	H 22 cm, B 19 cm	Fr. 47.90
2	1204.495	Bougeoir fougère avec fond	Ø 15 x 32 cm	Fr. 54.90
3	1103.046	Photophore fleur, métal rouillé	H 35 x Ø 22 cm	Fr. 69.90
4	1950.148	Fleur « Fiammia », sur plateau, Métal / rouille naturel	H 50 cm	Fr. 79.90
	1950.159		H 58 cm	Fr. 94.90
5	1103.038	Baroque-Conco, à poser, Métal / rouille naturel	cornet: ca. 50 cm	Fr. 84.90
6	1204.356	Boule découpée à suspendre	Ø 30 cm	Fr. 129.00
	1204.350		Plaqué de support pour article 1204.356	Ø ca. 20 cm
7	1204.351	Plaqué de support pour article 1204.358 et 1204.354	Ø ca. 28 cm	Fr. 9.75
	1204.402		Ø 40 cm	Fr. 149.00
7	1204.404	Sphère style baroque	Ø 50 cm	Fr. 189.00
	1204.406		Ø 60 cm	Fr. 259.00



N°	N° d'art.	Description	Dimensions	PVC
8	1103.088	Boule découpée, Métal / rouille naturel	Ø 30 cm	Fr. 109.00
	1103.084		Ø 40 cm	Fr. 119.00
	1103.086		Ø 50 cm	Fr. 159.00
9	1103.267	Colonne carrée, découpée, métal / rouille naturel	L 25 x P 25 x H 90 cm	Fr. 179.00
10	1204.464	Colonne Venezia avec 3 niveaux	H 145 cm, Ø 20 cm	Fr. 189.00
	1204.465	Colonne Venezia avec 4 niveaux	H 165 cm, Ø 20 cm	Fr. 219.00
12	0782.015	Coquille à feu «Heart» S, noir		Fr. 169.00
	0782.014	Coquille à feu «Heart» M, noir		Fr. 269.00
	0782.017	Coquille à feu «Flower» S, noir		Fr. 169.00
13	0782.016	Coquille à feu «Flower» M, noir		Fr. 269.00

# Coquilles à feu, braséros et cheminées

La gamme de foyers Buschbeck comprend, en plus des différents foyers avec ou sans fonction grill ainsi que des feux de salon au gaz.

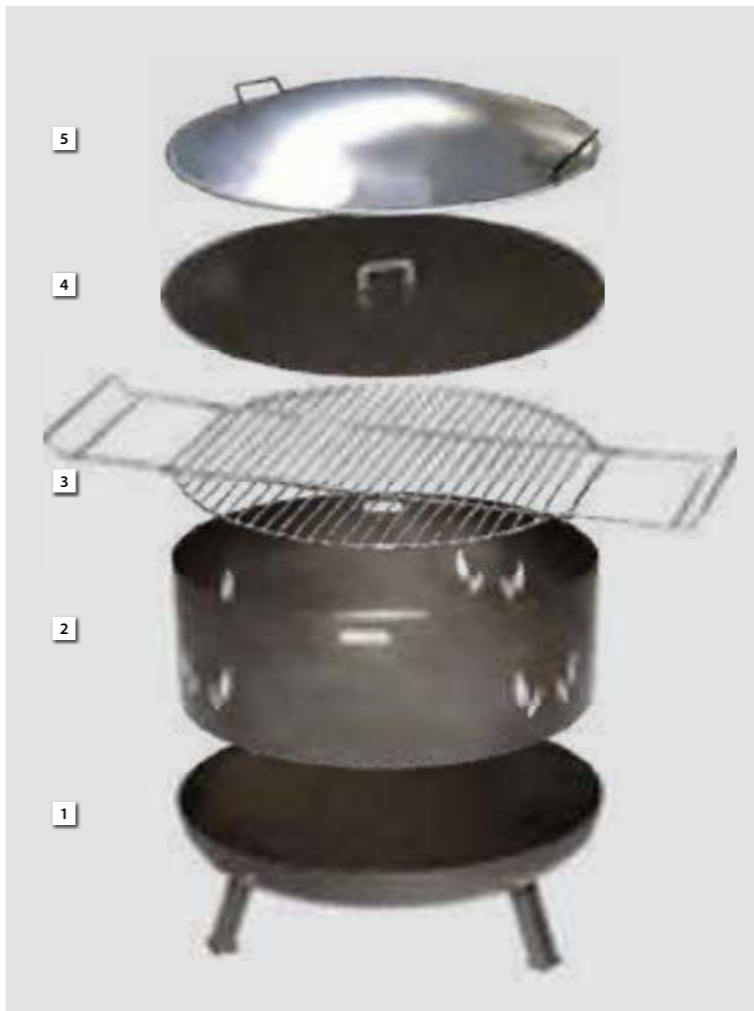

N°	N° d'art.	Description	Dimensions	PVC
1	1065.115*	Coquille braséro rustique, acier	Ø 55 x 30 cm	Fr. 89.90
	1065.116*		Ø 60 x 30 cm	Fr. 94.90
	1065.117*		Ø 80 x 30 cm	Fr. 109.00
	1065.118*		Ø 100 x 33 cm	Fr. 189.00
	1065.119*		Ø 120 x 35 cm	Fr. 249.00
2	1065.125*	Rehause protecteur pour braséros, hauteur 34 cm	Ø 55 cm	Fr. 74.90
	1065.126*		Ø 60 cm	Fr. 89.90
	1065.127*		Ø 80 cm	Fr. 109.00
3	1065.128*	Coquille à feu, rehause de 40cm	Ø 100 cm	Fr. 159.00
	1065.129*		Ø 120 cm	Fr. 199.00
	1065.130*		Grille, pour braseros Ø 60-80 cm	Ø ca. 57 cm
4	1065.121*	Couvercle plat, en acier, pour braséros	Ø 60 cm	Fr. 69.90
	1065.122*		Ø 80 cm	Fr. 99.90
5	1065.123*	Couvercle bombé, en acier pour braséros	Ø 100 cm	Fr. 159.00
	1065.124*		Ø 120 cm	Fr. 199.00
	1065.163		Cheminée Mata, acier inox, noir	
7	1065.139*	Foyer cubique, acier noir	61 x 61 x 43 cm	Fr. 199.00
8	1065.145*	Braséro Mumbai, acier nature rouille	Ø 50 x 40 cm	Fr. 139.00
9	1065.144	Cheminée Porthole, acier peint n oir	56 x 80 x 40 cm	Fr. 229.00

\*Délai de livraison env. 2-3 semaines



# Rouille élégante

Les figurines en métal rouillé naturel ont été un grand succès. C'est évidemment agréable de meubler un jardin avec ces objets attractifs. Jusqu'à présent, il s'agissait en particulier de colonne, de sphère, d'étoiles ou des figures animales différentes. Maintenant, les figures ne sont pas seulement décoratives, mais aussi – en combinaison avec des plantes également intéressantes en tant qu'éléments pares-vues.

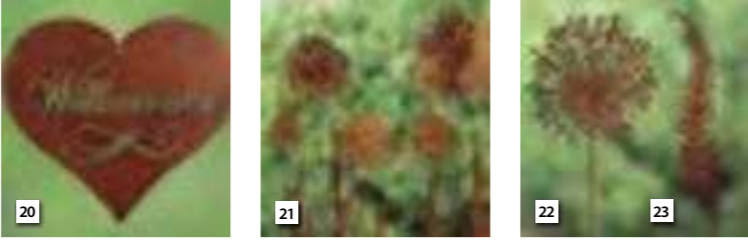

N°	N° d'art.	Description	Dimension	PVC
1	1103.720	Papillon sur bâton, métal / rouille naturel	25 cm + bâton 100 cm	Fr. 37.90
2	1961.273	Papillons petit, mix	10 - 16 cm	Fr. 189.00
3	1960.605	Petite fille « Leoni », métal / rouille naturel	H 100 cm	Fr. 129.00
4	1960.535	Bouquetin, sur plateau, métal / rouille naturel	H110 cm	Fr. 179.00
5	1103.343	Cerf, métal / rouille naturel	H 100x L 75 cm	Fr. 129.00
6	1961.289	« Willy » Teckel sur plaque	H 60 cm, B 40 cm	Fr. 47.90
7	1960.650	Famille cerf à placer	H 38 cm, L 67 cm	Fr. 59.90
8	1203.786	Chien « Bobby », sur plateau, métal / rouille naturel	H 60 cm	Fr. 42.90
9	1961.225	Grenouille sur nénuphar	H 21 cm, B 26 cm	Fr. 37.90
10	1203.813	Chat en arrière p.bordures, métal / rouille naturel		Fr. 37.90
11	1203.815	Chat regardant en bas p. bordures, métal / rouille		Fr. 37.90
12	1103.058	Piquet cœur, sur bâton, set (24 pce), métal / rouille	H 11 cm (sans bâton)	Fr. 119.00
13	1204.531	Coeur à piquer	30 cm	Fr. 29.90
14	1203.108	Coeur Curl à piquer, métal / rouille naturel	35 cm + bâton 120 cm	Fr. 37.90
15	1103.823	Rose avec feuilles, rouille naturel	ca. 100 cm	Fr. 109.00
16	1103.821			Fr. 74.90
17	1203.574	Poule avec tête en arrière sur platef., métal / rouille	H 40 cm	Fr. 42.90
18	1203.572	Poule picorant sur plateforme, rouille naturel	H 40 cm	Fr. 42.90
19	1203.570	Poule latérale sur plateforme, rouille naturel	H 40 cm	Fr. 42.90
20	1204.446	Coeur « Willkommen »	25 cm	Fr. 27.90



N°	N° d'art.	Description	Dimension	PVC
20	1204.447	Coeur « Willkommen »	30 cm	Fr. 37.90
21	1960.514	Agapanthe à planter avec 4 feuilles, avec bâton	30x120 cm	Fr. 79.90
	1960.515		40x150 cm	Fr. 89.90
22	1204.443	Fleur d'ail à planter	30x135 cm	Fr. 49.90
	1960.711		40x170 cm	Fr. 69.90
23	1960.699	Fougère à planter, étroite	17x73 cm	Fr. 47.90
	1960.701		25x100 cm	Fr. 69.90
24	1204.611	Tour ouverte avec fougère	20x20x120 cm	Fr. 189.00
	1204.612		20x20x150 cm	Fr. 229.00
25	1204.608	Feuille de fougère bâton courbé	110 cm	Fr. 119.00
26	1204.609		150 cm	Fr. 199.00
27	1207.705	Tige de ginkgo avec boule	180 cm	Fr. 119.00
28	1204.436	Baguette avec boules	H180 cm	Fr. 54.90
29	1204.529	Guirlande coeur avec boules	150 cm	Fr. 69.90
	1204.530		180 cm	Fr. 79.90
30	1203.084	Boule baroque, 1 pièce, métal / rouille naturel	Ø50 cm	Fr. 239.00
	1204.360		Ø50 cm	Fr. 149.00
31	1204.364	Boule fils de fer	Ø80 cm	Fr. 369.00
	1203.768		Ø30 cm	Fr. 99.90
32	1203.769	Boule, Métal / rouille naturel	Ø40 cm	Fr. 169.00
	1203.770		Ø50 cm	Fr. 209.00



N°	N° d'art.	Description	Dimensions	PVC
33	1204.410	Table haute, style baroque	H97 cm, L71 cm, P40 cm	Fr. 309.00
34	1204.366	Demi-boule fils de fer	Ø50 cm	Fr. 189.00
	1204.370		Ø60 cm	Fr. 249.00
35	1204.372	Colonne	L25xP25xH100 cm	Fr. 149.00
	1204.374		L27xP27xH120 cm	Fr. 169.00
			L30xP30xH140 cm	Fr. 199.00
36	1103.841	Colonne ornement ronde découpée, métal / rouille naturel	Ø24xH80 cm	Fr. 129.00
	1103.843		Ø27xH90 cm	Fr. 149.00
	1103.845		Ø30xH100 cm	Fr. 179.00
37	1960.726	Séparateurs avec découpes	120x100x22 cm	Fr. 539.00
38	1204.434	Pare-vue, feuilles	L120 cm, H99 cm, P22 cm	Fr. 349.00



# Augets en pierre naturelle avec figurines en bronze

Toutes les figurines en bronze sont fabriquées à la main avec amour. Les dimensions des figurines peuvent varier légèrement en fonction de la pierre utilisée. C'est inévitable, car toutes les pierres sont des pièces uniques.

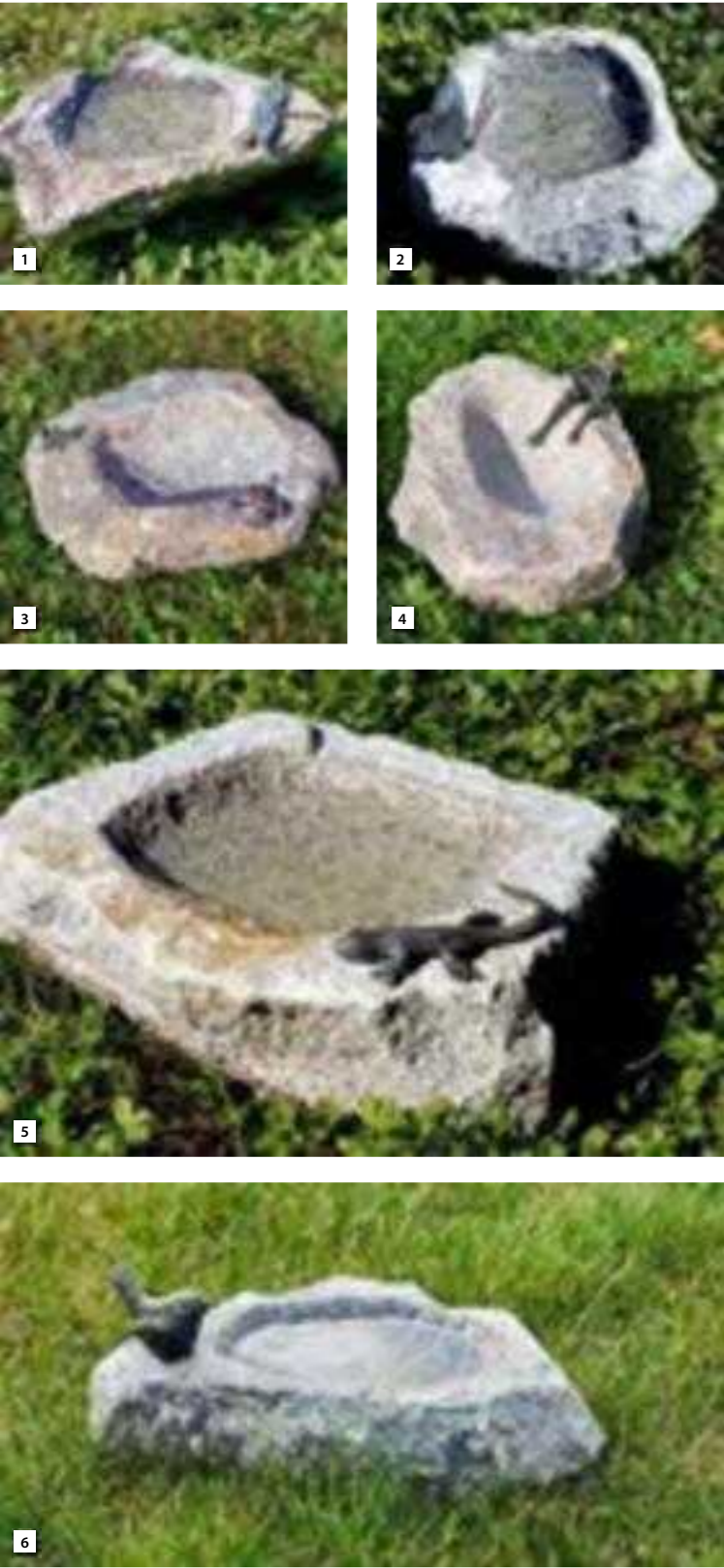

N°	N° d'art.	Description	Dimensions	PVC
1	1801.001	Auget oiseaux en granit avec libelle en bronze	20 x 20 x 10 cm	Fr. 62.90
2	1801.007	Auget avec papillon en bronze	20 x 20 x 10 cm	Fr. 62.90
3	1801.006	Auget oiseaux avec lézard & grenouille bronze	25 x 20 x 10 cm	Fr. 79.90
4	1801.004	Auget oiseaux granit avec Roi Grenouille bronze	30 x 24 x 23 cm	Fr. 159.00
5	1801.005	Auget oiseaux avec lézard en bronze	25 x 30 x 10 cm	Fr. 119.00
6	1801.000	Auget oiseaux en granit avec oiseau eb bronze	30 x 35 x 10 cm	Fr. 149.00
7	1801.003	Lézard sur roche en granit forêt noire	15 x 20 x 8 cm	Fr. 47.90
8	1801.056	Colonne en basalte avec corbeau d'ambiance		Fr. 199.00
9	1801.002	Martin-pêcheur sur roche en granit	9 x 12 x 28 cm	Fr. 77.90
10	1801.073	Martin-pêcheur sur colonne violette/blanc		Fr. 199.00
11	1801.078	Martin-pêcheur sur colonne noir/blanc		Fr. 229.00

# Figurines en polyrésine et magnésium, imitation bois

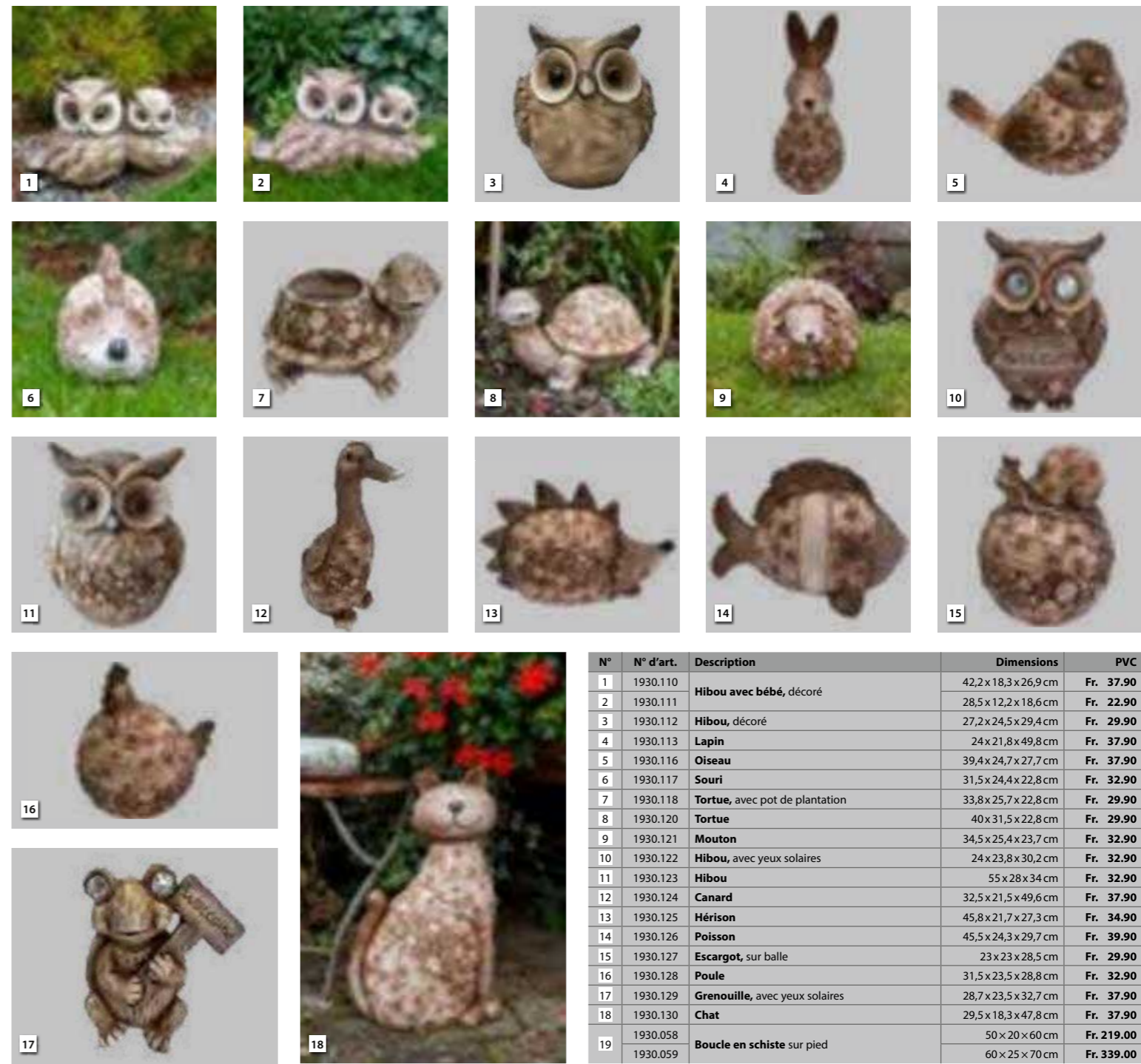
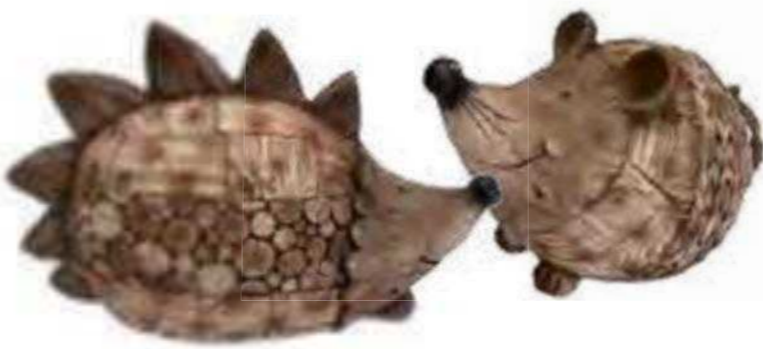

N°	N° d'art.	Description	Dimensions	PVC
1	1930.110	Hibou avec bébé, décoré	42,2 x 18,3 x 26,9 cm	Fr. 37.90
2	1930.111	Hibou, décoré	28,5 x 12,2 x 18,6 cm	Fr. 22.90
3	1930.112	Hibou, décoré	27,2 x 24,5 x 29,4 cm	Fr. 29.90
4	1930.113	Lapin	24 x 21,8 x 49,8 cm	Fr. 37.90
5	1930.116	Oiseau	39,4 x 24,7 x 27,7 cm	Fr. 37.90
6	1930.117	Souri	31,5 x 24,4 x 22,8 cm	Fr. 32.90
7	1930.118	Tortue, avec pot de plantation	33,8 x 25,7 x 22,8 cm	Fr. 29.90
8	1930.120	Tortue	40 x 31,5 x 22,8 cm	Fr. 29.90
9	1930.121	Mouton	34,5 x 25,4 x 23,7 cm	Fr. 32.90
10	1930.122	Hibou, avec yeux solaires	24 x 23,8 x 30,2 cm	Fr. 32.90
11	1930.123	Hibou	55 x 28 x 34 cm	Fr. 32.90
12	1930.124	Canard	32,5 x 21,5 x 49,6 cm	Fr. 37.90
13	1930.125	Hérisson	45,8 x 21,7 x 27,3 cm	Fr. 34.90
14	1930.126	Poisson	45,5 x 24,3 x 29,7 cm	Fr. 39.90
15	1930.127	Escargot, sur balle	23 x 23 x 28,5 cm	Fr. 29.90
16	1930.128	Poule	31,5 x 23,5 x 28,8 cm	Fr. 32.90
17	1930.129	Grenouille, avec yeux solaires	28,7 x 23,5 x 32,7 cm	Fr. 37.90
18	1930.130	Chat	29,5 x 18,3 x 47,8 cm	Fr. 37.90
19	1930.058	Boucle en schiste sur pied	50 x 20 x 60 cm	Fr. 219.00
	1930.059		60 x 25 x 70 cm	Fr. 339.00

# Figures animalières enjouées

Qu'il s'agisse du hibou en taille nature ou du cochon en miniature: Entre-temps, elles existent dans toutes les formes imaginables, en couleurs réalistes ou fantaisie, avec gestes et en positions. Nos figures animalières en polyrésine sont précises jusque dans les moindres détails, peintes à la main et extrêmement résistantes. Chaque figure est unique! Laissez-vous surprendre!



N°	N° d'art.	Description	Dimensions	PVC
1	1915.259	Aigle royal	20.5x16x39.5cm	Fr. 94.90
	1905.823	Aigle royal, en polyrésine	36 x 29.5 x 68 cm	Fr. 329.00
2	1905.968	Petit hibou, en polyrésine	12.5 x 13 x 21.8 cm	Fr. 42.90
3	1909.605	Aigle hibou, brun, en polyrésine	H60 cm	Fr. 379.00
4	1909.615	Chouette sur branche	17.2 x 14.2 x 31.5 cm	Fr. 77.00
5	1909.962	Perroquet Ara rouge perché	17.6 x 13.5 x 38.7 cm	Fr. 77.00
6	1909.963	Perroquet Ara jaune	41.5 x 27 x 68 cm	Fr. 329.00
7	1905.835	«Love Bird», en polyrésine	11 x 8.2 x 13.3 cm	Fr. 36.90
8	1915.248	Rouge-gorge	10 x 7.5 x 12.8 cm	Fr. 21.00
9	1915.249	Mésange bleue		Fr. 22.50
10	1915.252	Pic épeiche	15 x 9.5 x 24.5 cm	Fr. 37.90
11	1905.816	Lapin bébé	12 x 7.8 x 10 cm	Fr. 13.90
12	1905.818	Lapin debout	11 x 11 x 22 cm	Fr. 24.50
13	1905.820	Lapin debout, noir/blanc	12.6 x 10.1 x 22.5 cm	Fr. 24.50
14	1905.947	Lapin, en polyrésine	19x16.5x38.5 cm	Fr. 63.90
15	1905.997	Lapin debout, se lavant		Fr. 34.90
16	1915.344	Lièvre jeune, assis	15,6 x 10,4 x 14 cm	Fr. 21.00
17	1915.639	Bébé lapin, assis	11,5 x 8,7 x 15,5 cm	Fr. 22.50



N°	N° d'art.	Description	Dimensions	PVC
18	1905.967	Écureuil, en polyrésine	22 x 10,2 x 20,2 cm	Fr. 42.90
19	1915.348	Écureuil rouge, assis	21 x 9,5 x 20,5 cm	Fr. 42.90
20	1905.969	Hérisson, en polyrésine	22,5 x 15,5 x 15,7 cm	Fr. 46.50
21	1905.970	Hérisson mère et son petit	22 x 18,2 x 11,2 cm	Fr. 46.50
22	1905.975	Loir gris	8,5 x 6,8 x 9,5 cm	Fr. 15.50
23	1905.808	Chiot bouvier bernois, en polyrésine	11,3 x 16,5 x 16 cm	Fr. 27.90
24	1905.984	Chiot Labrador clair, en polyrésine	14,3 x 12 x 16,5 cm	Fr. 31.50
25	1905.989	Chiot Jack Russell, en polyrésine	16,3 x 10,9 x 16,4 cm	Fr. 31.50
26	1905.990	Chiot Shih-Tzu, noir, en polyrésine	18,0 x 12 x 15,5 cm	Fr. 31.50
27	1905.991	Chiot Shih-Tzu, brun, en polyrésine	15,7 x 12 x 17,2 cm	Fr. 27.90
28	1905.995	Chat révant, gris mélé, en polyrésine	34,5 x 19,3 x 17 cm	Fr. 49.90
29	1905.996	Chat révant, noir/blanc, en polyrésine	34,5 x 19,3 x 17 cm	Fr. 59.90
30	1909.604	Chat dormant, roux, en polyrésine	L 30 cm	Fr. 46.50
31	1909.606	Chat dormant, gris tigré, en polyrésine	L 30 cm	Fr. 46.50
32	1909.613	Chat, gris tigré, en polyrésine	H 20 cm	Fr. 24.90
33	1909.665	Chat jouer, gris tigré, en polyrésine	18,7 x 8,5 x 14 cm	Fr. 24.90
34	1909.666	Chat jouer, noir/blanc, en polyrésine	18,7 x 8,5 x 14 cm	Fr. 24.90
35	1915.383	Chat Ginger, assis	24,5 x 20 x 29,5 cm	Fr. 72.90
36	1915.384	Chat Tabby, assis	24,5 x 20 x 29,5 cm	Fr. 72.90

N°	N° d'art.	Description	Dimensions	PVC
37	1916.154	Tortue sur pique	11 cm	Fr. 16.50
38	1916.155	Nid de rouge-gorge à suspendre	14 cm	Fr. 31.90
39	1916.158	Paresseux	20 cm	Fr. 34.90
40	1916.159	Balbusard pêcheur	40 cm	Fr. 99.90
41	1916.160	Merle	16 cm	Fr. 32.90
42	1916.161	Hirondelle	15 cm	Fr. 21.90
43	1916.162	Pinson des arbres	14 cm	Fr. 26.50
44	1916.163	Grive musicienne	16 cm	Fr. 34.90
45	1916.164	Poussins joueuses	14 cm	Fr. 29.90
46	1916.165	Canetons joueuses	14 cm	Fr. 29.90
47	1916.166	Cerf avec faon	40 cm	Fr. 146.00
48	1916.167	Loup assis	40 cm	Fr. 63.90
49	1916.168	Loups hurlants	40 cm	Fr. 125.00
50	1916.169	Lynx couché	54 cm	Fr. 209.00
51	1916.170	Chat Ginger assis	20 cm	Fr. 34.90
52	1916.171	Chat Tabby assis	20 cm	Fr. 38.90
53	1916.172	Chat noir/blanc assis	20 cm	Fr. 38.90
54	1916.173	Chat noir assis	20 cm	Fr. 38.90

# Les rêves deviennent réalité



## Jardinage dès le plus jeune âge ...



### ▲ Vegtrug Kids

Faites du jardinage un plaisir ! Le Vegtrug Kids offre une hauteur de travail parfaite pour les enfants. Dans ce bac de plantation, vos enfants peuvent planter toutes sortes de légumes, de fruits et de fleurs et apprendre à les cultiver. Le non-tissé fourni protège contre la saleté, mais il est également perméable à l'eau. Contient 55 litres de terre.



N°	N° Art.	Description	PVC
1	0713.540	Bac potager sur pieds Vegtrug Kids, 49 x 46 x 63 cm	Fr. 139.00
2	1301.175	Coussin pour les genoux Snail Kneeler	Fr. 22.90
3	1301.201	Tablier enfants	Fr. 22.90
4	1202.989	Ciseaux pour enfants «Moomintroll»	Fr. 19.95
5	1202.990	Ciseaux pour enfants «Snorkmaiden»	Fr. 19.95
6	1202.991	Ciseaux pour enfants «Little My», gaucher	Fr. 19.95
7	0900.360	Fourche abeille, 20x6 cm	Fr. 4.95
8	0900.361	Rateau abeille, 17,5x7 cm	Fr. 4.95
9	0900.362	Truelle abeille, 20x5 cm	Fr. 4.95
10	0900.364	Tablier abeille, 60x36 cm	Fr. 9.95
11	0900.365	Sacoche à outils abeille, 29x10x15 cm	Fr. 14.90

N°	N° Art.	Description	PVC
12	0900.366	Chapeau abeille, 56 cm	Fr. 8.95
	0900.367	Chapeau abeille, 52 cm	
13	0900.368	Arrosoir abeille, 9,2x11 cm	Fr. 9.95
14	0900.369	Sceau abeille, Ø13x12 cm	Fr. 7.95
15	0900.354	Bêche abeille, 68x12,5 cm	Fr. 8.95
16	0900.355	Pelle abeille, 70x12 cm	Fr. 8.95
17	0900.356	Rateau abeille, 71x18 cm	Fr. 8.95
18	0900.357	Rateau à feuilles abeille, 70x12 cm	Fr. 8.95
19	1201.138	MyFirst Fiskars pelle, 88,5x 18,7x7 cm	Fr. 17.90
20	1201.139	MyFirst Fiskars bêche, 91x16,8x4 cm	Fr. 17.90
21	1201.140	MyFirst Fiskars rateau, 88x19x3,9 cm	Fr. 17.90
22	1201.141	MyFirst Fiskars balai, L98 cm	Fr. 22.90

# Pour le plaisir de vos enfants!

0950.248 ▶

**Ancrage plat**  
Pour fondation en béton, set à 2 pcs., éléments de fixation inclus.

**Dimensions:**  
30x3 cm

**Fr. 14.95**

**NOTRE CONSEIL**



**Propriétés du bois rond:**  
Le bois est un matériau naturel qui se dilate et se rétracte et présente des fissures inévitables n'entravant pas ses qualités statiques pas la sécurité ou sa durabilité. Des fissures dans le sens longitudinal sont normales et non sujettes à réclamation.



Nr.	Art.-Nr.	Bezeichnung	Dimensions au sol	Hauteur	Hauteur de la plate-forme	Transport	PVC
5	0950.166	Balanoire avec échelle double Sofia, en bois équarri d'épicéa du nord, percé et imprégné en autoclave. Avec échelle double, échelle à cordes et 2 sièges de balançoire en matière synthétique.	B 360xT 200 cm	230 cm		Fr. 95.00	Fr. 899.00



Nr.	Art.-Nr.	Bezeichnung	Dimensions au sol	Hauteur	Hauteur de la plate-forme	Transport	PVC
1	0900.483	Balanoire NATURA 1.2, bois de mélèze	B 300xT 190 cm	220 cm		Fr. 95.00	Fr. 559.00
2	0950.155	Balanoire double, en rondins de 8 et 10 cm de bois nordique, imprégnés en cuve sous pression, verts, 2 sièges de balançoire avec crochets, y compris matériel de montage inoxydable.	B 310xT 194 cm	230 cm		Fr. 95.00	Fr. 219.00
3	0950.167	Jeux combiné Marta, imprégnée en cuve sous pression	B 352xT 104 cm	230 cm		Fr. 95.00	Fr. 699.00
4	0950.160	Balanoire et toboggan, combinée avec toboggan ondulé 300 cm, en rondins de 10 cm de bois nordique, percés, imprégnés en cuve sous pression, verts, 2 sièges de balançoire avec crochets, échelons de 80 cm de large montés, y compris matériel de montage inoxydable. La fourniture englobe un toboggan ondulé en matière plastique vert.	B 368xT 200 cm	230 cm	ca. 145 cm	Fr. 120.00	Fr. 479.00

N°	N° Art.	Description	Dimensions	Hauteur du siège	Epaisseur de bois	Quantité conseillée	PVC
6	4135.640	Caisse à sable «voilier», natur	196x116x222 cm				Fr. 269.00
7	0900.175	Bac à sable hexagonal, avec siège tout autour et imprégné sous pression	Ø 230 cm	30 cm	25 mm	env. 33 sacs à 25 kg	Fr. 239.00
	0900.155	Protection du bac à sable pour 0900.175 & 0900.301 (Bâche de couverture, bleu clair)	Ø 250 cm				Fr. 37.90
8	0900.105	Le sable de jeu blanc, Neogard donne des ailes à la fantaisie de vos enfants! Sac de 25 kg.					Fr. 16.50

# Le paradis des jeux pour le jardin privé



▲ 0900.310

## Paradis du jeu Cinderella

Se compose de: 0950.268, 0900.318, 0900.315, 0900.321, 0900.314, 0900.316, 0900.313

Fr. 1'299.00

N°	N° Art.	Description	Dimensions	PVC
1	0900.313*	Tour de jeu	118x118xH350 cm	Fr. 769.00
2	0900.314	Tois en bois	B 147 cm x H 52 cm	Fr. 179.00
3	0900.315*	Bac à sable	118x118xH27 cm	Fr. 119.90
4	0900.316*	Élément balançoire échelle avec podium	B 72 cm	Fr. 390.00
5	0900.318	Traverse (2)	9x9x300 cm	Fr. 149.00
6	0900.319	Passerelle pour grimper	L 232 cm x B 50 cm	Fr. 149.00
7	0900.320	Élément balançoire poteau		Fr. 149.00
8	0900.321	Balçon	B 118xT 59xH 81 cm	Fr. 289.00
9	0900.322*	Barre fixe avec poteau	125 cm poteau 9x9x210 cm	Fr. 99.90
10	0950.268	Toboggan en plastique ondulé, bleu	longueur: 295 cm	Fr. 199.00

\* Délai de livraison: env. 3-4 semaines

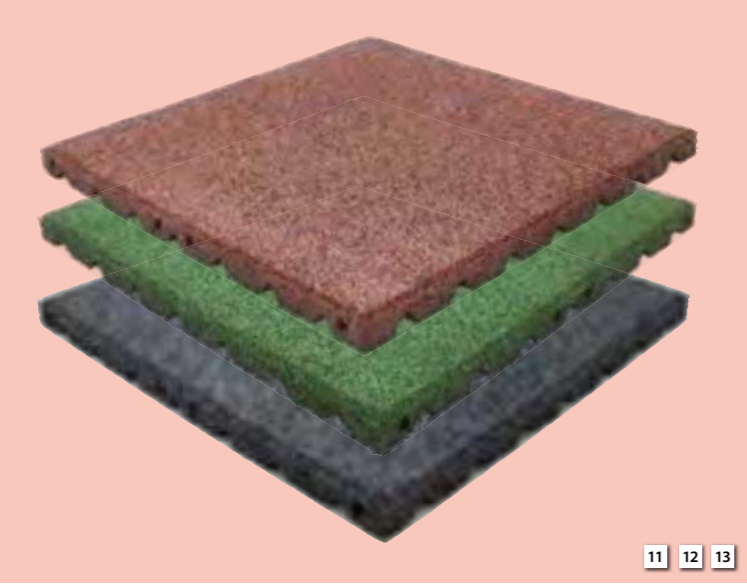

N°	N° Art.	Description	Hauteur de chute	Dimensions en mm	PVC
11	0950.027	Dalle de protection anti-chute, gris, avec goupille de connexion	ca. 100 cm	L 400 x L 400 x H 30	Fr. 18.50
12	0950.026	Dalle de gazon synthétique, vert, avec goupille de connexion	ca. 100 cm	L 400 x L 400 x H 30	Fr. 18.50
13	0950.029	Dalle de gazon synthétique, brun foncé, avec goupille de connexion	ca. 100 cm	L 400 x L 400 x H 30	Fr. 18.50



N° Art. Couleur:	N° Art. Couleur:	N° Art. Couleur:	Description	Hauteur de chute	Dimensions en mm	PVC
rouge	vert	anthracite	Dalle de protection anti-chute	ca. 140 cm	L 500 x P 500 x H 45	Fr. 29.90
0950.125	0950.128	0950.124				
0950.130	0950.132	0950.133	Éléments de bordure	ca. 140 cm	L 500 x P 250 x H 45 / 10	Fr. 24.90
	0950.136	0950.137	Éléments d'angle de bordure	ca. 140 cm	L 250 x P 250 x H 45 / 10	Fr. 17.90

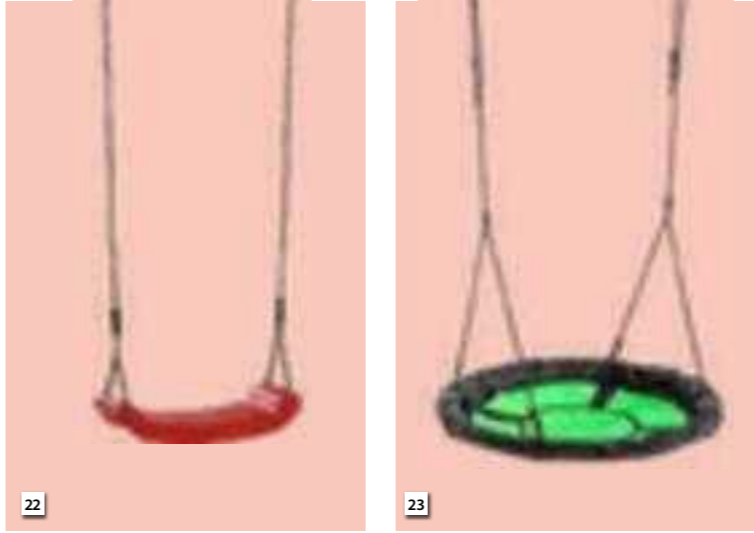
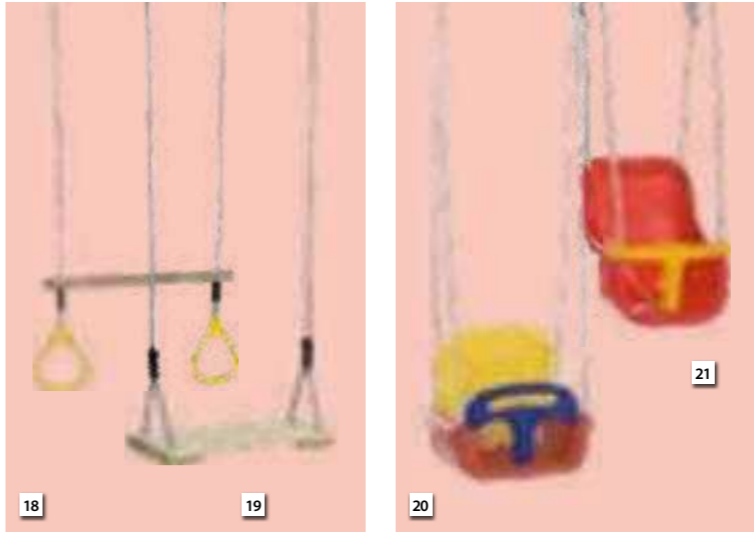

N°	N° Art.	Description	PVC
14	0950.285	Crochet pour balançoire en rondin, Ø 100 mm	Fr. 9.90
15	0950.286	Crochet pour balançoire en rondin galvanisé, Ø 120 mm	Fr. 14.50
16	0950.287	Ancrage à visser dans le sol, longueur 520 mm, Ø 12 mm	Fr. 13.50
17	0950.228	Paire d'anneau avec cordes pour balançoire	Fr. 24.90
18	0950.235	Trapèze en bois avec anneaux en plastique, jaune	Fr. 39.90
19	0950.232	Siège pour balançoire en pin imprégné	Fr. 34.90
20	0950.233	Siège pour bébé, réglable, rouge / jaune / bleu	Fr. 109.00
21	0950.245	Siège pour bébé « Luxe », rouge / jaune	Fr. 49.90
22	0950.222	Balançoire, n'est homologuée que pour les jeux d'enfants	Fr. 29.90
23	0950.302	Balançoire « swibee », vert / noir	Fr. 129.00
24	0950.237	Corde à noeud, 3 noeuds, longueur 2,10 m	Fr. 39.95
25	0950.291	Echelle à cordes 5 échellons « light »	Fr. 24.90
26	0950.236	Corde sans noeud, longueur 2,10 m	Fr. 29.90



## ▲ Toboggan ondulé

N°	N° Art.	Description	Couleur	Dimensions	PVC
27	0950.309	Toboggan en plastique	vert citron	longueur: 295 cm	Fr. 199.00

# Aménagement de jardin

## Pour la construction individuelle de votre jardin

### Tuteurs, piquets, poteaux et lattes

Nous vous offrons une large gamme de pieux et montants. En version rabotée ou fraisée, tout dépend de l'emploi.

### Bois de construction

Pour une grande variété de projets de construction dans la maison ou le jardin, on a besoin de bois de construction – que ce soit comme substructure de couverture de sol, d'un passage ou d'un escalier, etc.



### ▲ Tuteur / Piquet Ø 7/9 cm

Fraisé sur la circonférence, appointé, tête chanfreinée. Couleur brune.

N° Art.	longueur	Diamètre	PVC / pce.
4004.460	100 cm	7,0 cm	Fr. 6.50
4004.461	125 cm	7,0 cm	Fr. 7.75
4004.462	150 cm	7,0 cm	Fr. 8.75
4004.463	175 cm	7,0 cm	Fr. 9.95
4004.481	125 cm	9x9 cm	Fr. 12.95
4004.482	150 cm	9,0 cm	Fr. 14.50
4004.483	175 cm	9,0 cm	Fr. 16.95
4004.484	200 cm	9,0 cm	Fr. 17.95



### ▲ Lattes et bois équerri

Bois d'épicéa rabotés. Imprégnée en cuve sous pression verdâtre.

N° Art.	Longueur	Dimension	PVC / pce.
0900.551	300 cm	4x9 cm	Fr. 18.90



### ▲ Palissades pointues Ø 6/8 cm

Pieux de bordure: Bois fraisés sur la circonférence, à tête chanfreinée. Impr. en cuve sous pression en vert.

N° Art.	Longueur	Diamètre	PVC / pce.
4004.741	60 cm	6,0 cm	Fr. 3.25
4004.761	75 cm	8,0 cm	Fr. 5.75



### ▲ Bordures, impr. vert

N° Art.	épais.	PVC / pce.
0900.499	200x30x6 cm	Fr. 24.90



### ▲ Rondins Ø 8/12 cm

Fraisés rond, coupés droit et à la longueur. Imprégné en cuve sous pression, verdâtre.

N° Art.	Longueur	Diamètre	PVC / pce.
4004.801	300 cm	8,0 cm	Fr. 22.90
4004.821	300 cm	12,0 cm	Fr. 47.90
4004.820	250 cm	12,0 cm	Fr. 39.90



### ▲ Tuteur Ø 4,5/6/8 cm

Fraisé, appointé, tête chanfreinée et imprégné sous pression.

N° Art.	longueur	Diamètre	PVC / pce.
4004.500	100 cm	4,5 cm	Fr. 3.50
4004.501	120 cm	4,5 cm	Fr. 3.95
4004.502	150 cm	4,5 cm	Fr. 5.25
4004.503	200 cm	4,5 cm	Fr. 6.25
4004.512	150 cm	6,0 cm	Fr. 6.95
4004.513	200 cm	6,0 cm	Fr. 9.25
4004.514	250 cm	6,0 cm	Fr. 11.50
4004.531	250 cm	8,0 cm	Fr. 17.50
4004.532	300 cm	8,0 cm	Fr. 19.95



### ▲ Poteau en bois équerri

Bois coupé en crois, biseauté. Imprégnée en cuve sous pression verdâtre.

N° Art.	long.	épais.	Couleur	PVC / pce.
4066.834	180 cm	9x9 cm	verte	Fr. 24.90
4004.344	210 cm	9x9 cm	verte	Fr. 33.90
4004.345	240 cm	9x9 cm	verte	Fr. 39.90
4004.346	270 cm	9x9 cm	verte	Fr. 41.90
4004.347	300 cm	9x9 cm	verte	Fr. 49.90
4004.358	180 cm	7x7 cm	verte	Fr. 18.00
4004.359	210 cm	7x7 cm	verte	Fr. 20.90
4004.360	240 cm	7x7 cm	verte	Fr. 24.90



### ▲ Tuteur rosiers

Fraisé sur la circonférence, appointé, tête chanfreinée. Imprégné en cuve sous pression, verdâtre.

N° Art.	Longueur	Diamètre	PVC / pce.
4004.507	125 cm	3 cm	Fr. 3.25
4004.508	150 cm	3 cm	Fr. 4.25
4004.509	175 cm	3 cm	Fr. 5.25

### Applications:



A = Clôture de jardin et portails jusqu'à 1,20m de haut



B = Clôtures pare-vue jusqu'à 1,50m de haut / C = Clôtures pare-vue jusqu'à 1,50m de haut

### Ancrages pour poteaux, écrans pare-vue:

#### A bétonner

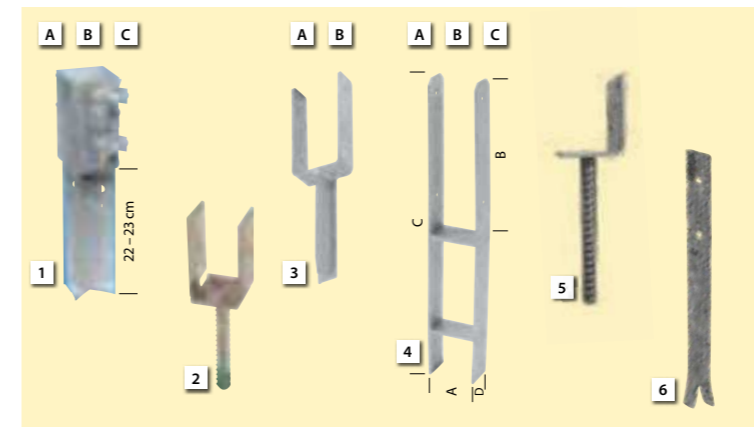

#### A enfoncer



#### A visser

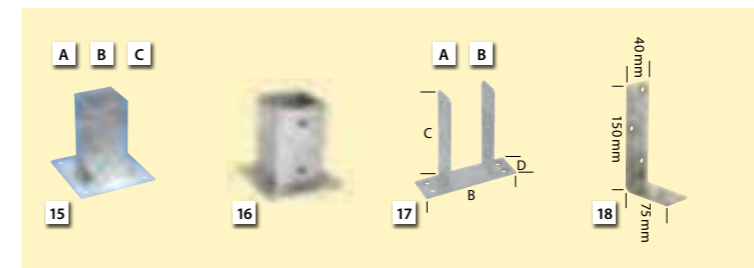

### Accessoires



N°	N° Art.	Description	Dimensions	PVC / pce.
<b>Pour bétonner</b>				
1	7709.126	Ancre de pieux p. fondation dans le béton	L71x B71x H370 mm	Fr. 22.90
	7709.136	Ancre de pieux p. fondation dans le béton	L91x B91x H370 mm	Fr. 24.90
2	7709.238	Ancre de poteau en U, réglable, à enfoncer	70/130x330 mm	Fr. 15.95
3	4005.384	Ancre de poteau avec tige de scellement	L9,1x B5x H20 cm	Fr. 17.95
4	7709.222	Ancre de poteau en H	A 9,1x B30x C 60x D 6 cm	Fr. 22.90
5	7709.236	Fixation de poteau en L	80x5x200x20 mm	Fr. 6.95
6	0950.248	Ancre plat	L30x B3 cm	Fr. 14.95
<b>Pour enfoncer</b>				
7	7709.121	Ancre de poteau à enfoncer	B70x L750 mm	Fr. 22.90
	7709.131	Ancre de poteau à enfoncer	B90x L750 mm	Fr. 27.90
8	7709.200	Ancre de poteau, réglable, à enfoncer	H91x B91x L750/900 mm	Fr. 64.90
9	7709.204	Ancre de poteau, standard	H71x B71x L600/750 mm	Fr. 10.95
	7709.206	Ancre de poteau, standard	H91x B91x L600/750 mm	Fr. 11.50
10	7709.242	Ancre à enfoncer pour poteaux ronds	Ø101x L600 mm	Fr. 15.95
11	7709.216	Ancre avec anneau	L600 mm	Fr. 17.95
	0730.896	Ancre à enfoncer pour poteau de clôture	Ø35x L450 mm	Fr. 9.95
12	0730.898	Tube de frappe pour douille de sol	Ø35x L500 mm	Fr. 22.90
13	0950.287	Ancre à visser dans le sol	L520 mm	Fr. 13.50
14	7709.129	Douille en plastique dur	70 mm	Fr. 34.90
	7709.124	Douille en plastique dur	90 mm	Fr. 37.90
<b>Pour visser</b>				
15	7709.123	Ancre à visser	L71x B71x H150 mm	Fr. 14.95
	7709.133	Ancre à visser	L91x B91x H150 mm	Fr. 19.95
16	7709.215	Ancre à visser	L91x B91x H150 mm	Fr. 12.95
17	4005.383	Ancre de poteau à cheviller	A 9,1x B18x C 20x D 6 cm	Fr. 15.95
18	4005.380	Équerre de fixation, jaune galvanisée, massive, épaisseur: 5 mm	150x75x40 mm	Fr. 4.95
<b>Accessoires</b>				
19	4095.950	Capuchon de poteau en boule en acier inox.	L91x B91 mm	Fr. 29.90
20	4095.958	Capuchon de poteau pyramidal en acier inox.	L71x B71 mm	Fr. 12.50
	4095.960	Capuchon de poteau pyramidal en acier inox.	L91x B91 mm	Fr. 17.95
21	7709.226	Capuchon pour poteaux ronds en acier inox.	Ø81x H38 mm	Fr. 8.95
22	4005.381	Équerre, galvanisée + vis à bois soudée, 4 pces		Fr. 4.95
	4005.386	Équerre, inox + vis à bois soudée, 4 pces		Fr. 9.95
23	4005.385	Équerre de fixation pour clôture	B40x T40x H40 mm	Fr. 7.95
24	7709.134	Ferrure de porte, set complet		Fr. 79.90

# Clôtures de jardin et allée

**Couleurs Clôture Colibri**



▲ vert,  
similaire RAL 6005



▲ anthracite,  
similaire RAL 7016



**▲ Clôture Colibri**  
Mailles: 25x5 cm

N°	N° Art.	Description	Dimensions	PVC / pce.
1	0730.950	Clôture à treillis 100, vert	200x100 cm	Fr. 84.90
	0730.951	Clôture à treillis 100, anthracite	200x100 cm	Fr. 84.90
2	0730.953	Porte de jardin 100, anthracite	100x100 cm	Fr. 429.00
	0730.954	Poteaux pour clôture 100, vert	3,4x150 cm	Fr. 19.95
	0730.955	Poteaux pour clôture 100, anthracite	3,4x150 cm	Fr. 19.95
	0730.957	Pied pour montage de poteau sur mur, anthracite	3,4x10x10 cm	Fr. 9.95
3	0730.958	Bride simple pour poteau, vert	Ø 3,4 cm	Fr. 5.50
	0730.959	Bride simple pour poteau, noir	Ø 3,4 cm	Fr. 5.50
	0730.960	Bride double pour poteau, vert	Ø 3,4 cm	Fr. 6.95
	0730.962	Bride simple pour poteau de porte, vert	Ø 6,0 cm	Fr. 7.50
	0730.963	Bride simple pour poteau de porte, noir	Ø 6,0 cm	Fr. 7.50

**► Pas japonais en mélèze**  
Le trottoir qui se déroule rapidement pour de nombreuses utilisations – comme revêtement de marche lors de la plantation, du semis, du désherbage ou encore comme passerelle autour d'un étang de baignade. Les lames massives sont agrafées sur des bandes élastiques et résistantes aux intempéries. Une face des planches est grossière, l'autre finement striée.

N° Art.	Description	Dimension	PVC / pce.
0900.478	Pas japonais en mélèze	250x35x2,5 cm	Fr. 32.90

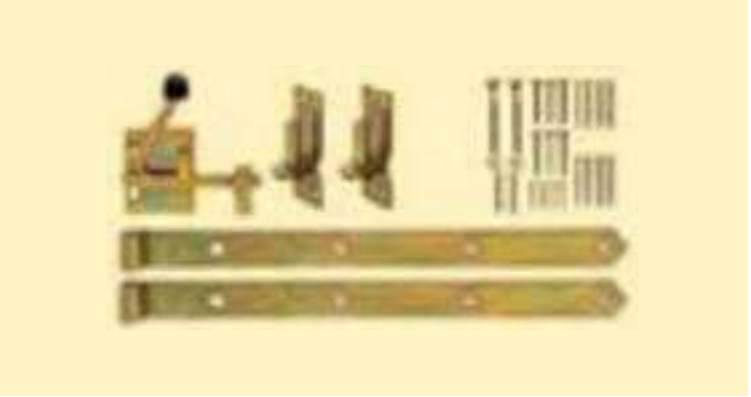

**▲ Set ferrure de porte**

N° Art.	Description	PVC / pce.
7709.134	Surface: galvanisée zinguée jaune	Fr. 79.90

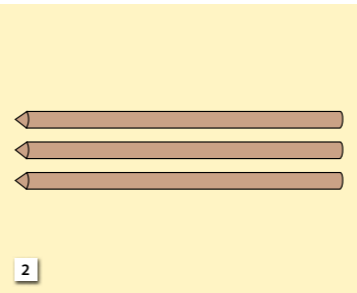

**▲ Lattes individuelles**  
Lattes de clôture, demi-rondes, pointe conique, comme complément de clôture. Imprégnée en cuve sous pression en brun.

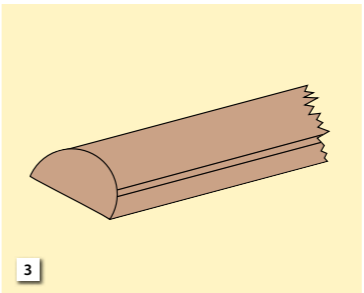

**▲ Traverse de clôture**  
Rondin divisé en deux parties, fraisé et mis à longueur. Imprégnée en cuve sous pression en brun.

# La clôture adéquate pour chaque type de maison!



**◀ Equerre de fixation**  
pour clôture, galvanisé à chaud, set à 4 pce

N° Art.	Dimensions en cm	PVC
4005.385	L40xP40xH40 mm	Fr. 7.95

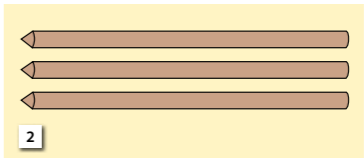

**▲ Lattes individuelles pour clôture à croisillons**  
brune

**◀ Clôture à croisillons**  
Complètement clouée, pointes de lattes en cône, sans traverses ni poteaux, imprégnée en cuve sous pression en brun.

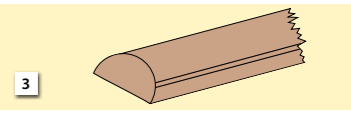

**▲ Traverse de clôture**  
Rondin divisé en deux parties, fraisé et mis à longueur. Imprégnée en cuve sous pression en brun.

N°	N° Art.	LxH cm	Largeur latte	Fr./pce.
1	0900.522	250x80	60 mm	50.90
	0900.521	250x100	60 mm	54.90
2	0900.554	80	60 mm	2.25
	0900.519	100	60 mm	2.90
3	0900.542	250	80 mm	9.95

**◀ Clôture à lattes verticale**  
Complètement cloués, pointes de lattes en cône, sans poteaux, imprégnée en cuve sous pression en brun.

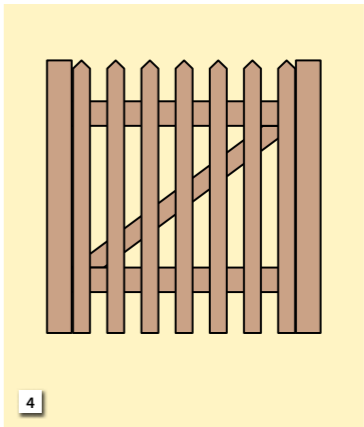

**◀ Portail de clôture à lattes verticales**  
Cadre vissé 40x90 mm, imprégné en cuve sous pression en brun. Prix avec ferrure.

N°	N° Art.	LxH cm	Largeur latte	Fr./pce.
1	4006.000	250x80	60 mm	78.90
	4006.001	250x100	60 mm	89.90
2	0900.554	80	60 mm	2.25
	0900.519	100	60 mm	2.50
3	0900.542	250	80 mm	8.75
4	4006.002	100x80	60 mm	149.00
	4006.003	100x100	60 mm	179.00

# Écrans clôtures en bois

N°	N° Art.	Couleur	largeur x hauteur	PVC / pce.
1	4004.237	Clôture compacte, impr. 'vert', en cuve sous pression	180x150 cm	Fr. 119.00
2	4004.234	Clôture compacte, impr. 'vert', en cuve sous pression	180x180 cm	Fr. 139.00
3	4004.235	Clôture compacte, impr. 'vert', en cuve sous pression	150x180 cm	Fr. 119.00
4	4004.232	Clôture compacte, impr. 'vert', en cuve sous pression	90x180 cm	Fr. 97.90
5	0900.529	Clôture compacte, impr. 'vert', en cuve sous pression	180x90 cm	Fr. 74.90
	4004.344	Poteau en bois équarri, impr. 'vert', en cuve sous pression	9x9x210 cm	Fr. 33.90
	4004.345	Poteau en bois équarri, impr. 'vert', en cuve sous pression	9x9x240 cm	Fr. 39.90

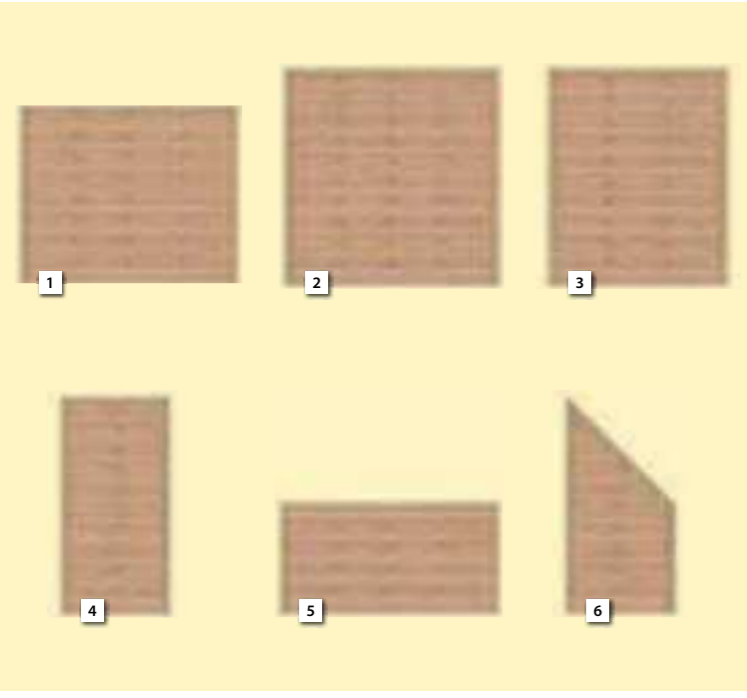

▲ Clôture pare-vue Lena Type de bois: bois de mélèze

N°	N° Art.	largeur x hauteur	PVC / pce.
1	0900.454	180x180 cm	Fr. 609.00
2	0900.455	90x180 cm	Fr. 489.00
3	0900.456	90x180/90 cm	Fr. 489.00

# Le bois de mélèze persistant

Le bois de mélèze est dur et persistant. Les cernes annuelles sont très rapprochées, ce qui accroît la densité et la capacité de tension du bois. En raison de sa forte teneur en résine, il est très résistant aux intempéries, c'est pourquoi il est souvent utilisé pour les clôtures de jardin. Le bois se caractérise par une jolie coloration rougeâtre et des veines très marquées.

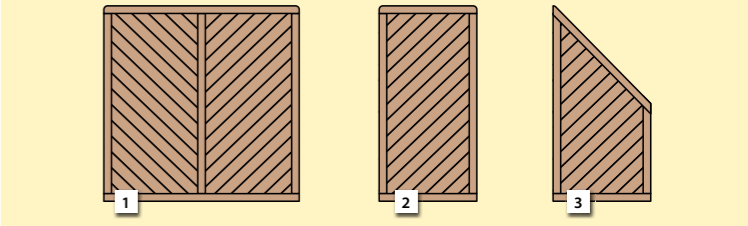

Accessoires			
N° Art.	Description	Dimensions	PVC
4400.470	Huile protectrice, 2,5 litres, avec protection UV		Fr. 75.00
0900.453	Pôteau avec tête arrondie. Bois de mélèze	9x9x190 cm	Fr. 55.90



# ▲ Clôture Quick

**Le désir de le faire soi-même**  
Bonne nouvelle pour les bricoleurs qui veulent économiser de l'argent: Vous pouvez maintenant monter vous-même une clôture en bois massif extrêmement robuste en mélèze noble – et ce, sans aucun problème. QUICK vous offre un large éventail d'options de montage. Vous pouvez installer QUICK verticalement ou horizontalement, varier en hauteur et raccourcir la largeur, c'est-à-dire assembler tous les éléments selon vos besoins. Pour garantir que tout fonctionne rapidement et parfaitement, une nouvelle aide à l'installation est incluse dans le kit de montage.

N°	N° Art.	largeur x hauteur	PVC / pce.
4	0900.596	180x180 cm	Fr. 249.00

Accessoires			
N° Art.	Description	Dim.	PVC
0900.453	Pôteau avec tête arrondie. Bois de mélèze	9x9x190 cm	Fr. 55.90

- Détails du produit:**
- Type de bois: mélèze, hauteur et largeur variables
  - 20 profilés massifs en bois de mélèze naturel, 25x70 mm – extra épais
  - Très grande stabilité dimensionnelle grâce au séchage en usine
  - Entretoises 25x70 mm, pré-percées pour vissage à l'arrière
  - Espacement des joints 21 mm
  - Surfaces et profilés rabotés et bords chanfreinés

Dichtzaun				
Nr.	Bezeichnung	Rahmen	Lamellen	Leisten
1-6	Panneaux de clôture compacte à lamelles horizontales, vissées, imprégnée en cuve sous pression en vert	L 44 x H 44 mm raboté	L 95 x P 8 mm rabotées	L 30 x P 12 mm
6	Élément biseauté, à lamelles horizontales, vissées, imprégnée en cuve sous pression en vert	L 44 x H 44 mm raboté	L 95 x P 8 mm rabotées	L 30 x P 12 mm

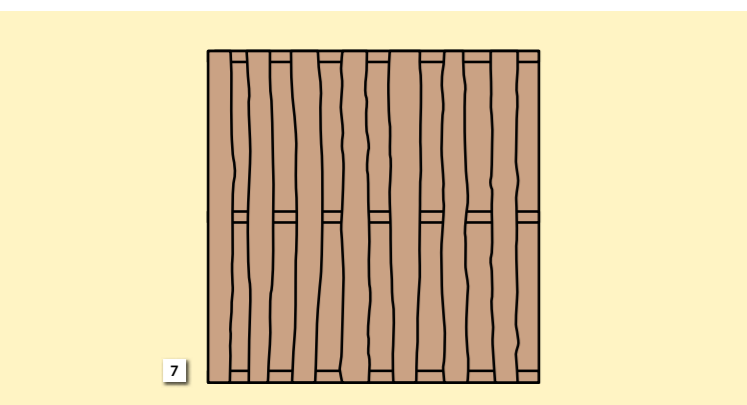

# ▲ Clôture Nino

La clôture à planches NINO impressionne par son naturel massif. Chaque planche est unique en son genre car les bords et les largeurs sont différents. Les bords sont naturels et largement exempts d'écorce. Les planches extérieures de chaque élément sont coupées en ligne droite pour une fixation sans joint aux poteaux. Les éléments peuvent également être montés horizontalement. Pin, brun imprégné sous pression, épaisseur des planches 16 mm, largeur 11 à 16 cm, surface brute sciée, chants naturels, en principe sans écorce, liteau 30x60 mm, sciée proprement et affûtée, assemblée avec des clous en acier inoxydable.



Accessoires			
N° Art.	Description	Dim. (LxLxH)	PVC
0900.491	Pôteau avec tête arrondie, brun	9x9x190 cm	Fr. 33.90
0900.490	Poteaux, tête arrondie, gris	9x9x190 cm	Fr. 27.90

N°	N° Art.	Couleur	largeur x hauteur	PVC / pce.
7	0900.465	Clôture Nino, impr. brun, en cuve sous pression	180x180 cm	Fr. 149.00

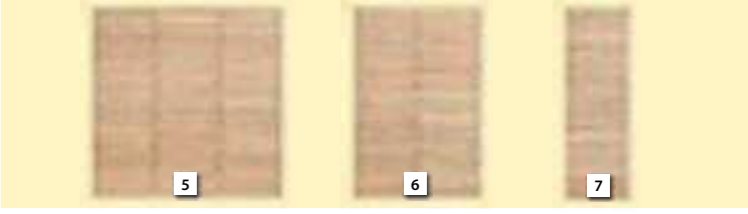

N°	N° Art.	Description	Dim.	PVC
5	0900.525*	Ecran brise-vue Valentia, mélèze	180x180 cm	Fr. 259.00
6	0900.526*	Ecran brise-vue Valentia, mélèze	120x180 cm	Fr. 219.00
7	0900.527*	Ecran brise-vue Valentia, mélèze	60x180 cm	Fr. 229.00

Poteaux 0900.453 sont compatibles au Valentia  
\*Délai de livraison: env. 2-3 semaines



# ◀ Treillis, grillage en espallier

Assemblage en diagonale. Imprégnée en cuve sous pression en vert.  
Cadre: H44xL44 mm raboté  
Liteaux: P10xL28 mm, Mailles d'environ 12 cm

N° Art.	largeur x hauteur	PVC / pce.
0900.543	90x180 cm	Fr. 74.90
4004.255	180x180 cm	Fr. 91.90



# SwissStones Gravier régional

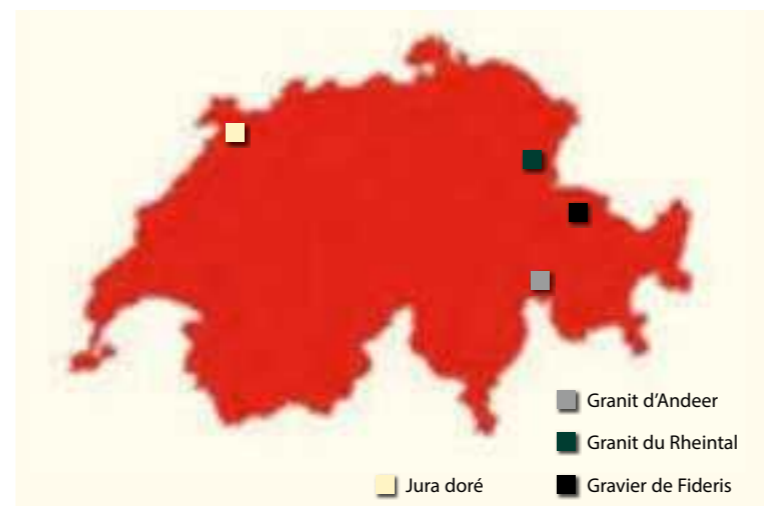

Swiss Stones					
N°	N° Art.	Description	Dimensions	Poids	PVC
3	1040.220	Ticino gravier rond	8-16 mm	Sac à 3,6 kg	Fr. 7.95
	1040.020		8-16 mm	Sac à 10 kg	Fr. 11.90
4	1040.121	Gravier rond de Fideris	16-32 mm	Sac à 25 kg	Fr. 19.95
	1040.200		25-40 mm	Sac à 1,8 kg	Fr. 5.95
5	1040.000	Jura doré, lavée double	25-40 mm	Sac à 10 kg	Fr. 9.95
	1040.100		25-40 mm	Sac à 25 kg	Fr. 19.95
	1040.110		40-60 mm	Sac à 10 kg	Fr. 9.95
	1040.101		40-60 mm	Sac à 25 kg	Fr. 19.95
6	1040.002	Granit d'Andeer	30-70 mm	Sac à 10 kg	Fr. 9.95
	1040.102		30-70 mm	Sac à 25 kg	Fr. 19.95
7	1040.210	Granit du Rheintal	10-40 mm	Sac à 1,8 kg	Fr. 5.95
	1040.010		10-40 mm	Sac à 10 kg	Fr. 9.95
	1040.111		30-60 mm	Sac à 25 kg	Fr. 16.95
8	1059.014	Glitterstone noir	40-60 mm	Sac à 3,6 kg	Fr. 16.95
	1059.017	Glitterstone gris	40-60 mm	Sac à 3,6 kg	Fr. 16.95



### EasyFix Bordures à gazon

Vous souhaitez une délimitation pour pelouse simple et discrète? Consultez notre [page 22](#).

NOTRE CONSEIL



**▲ Stonefix**  
Si vous souhaitez aménager vos sols naturellement avec du gravier, les plaques alvéolées Stonefix permettent une stabilisation du gravier à long terme. Ces plaques permettent aux piétons et aux véhicules à roues tels que vélos, poussettes et autos de rouler très confortablement sur un revêtement en gravier. Remplies de gravier, elles sont carrossable et très perméables.

**Propriétés:**

- résistant aux rayons UV et au gel
- avec géotextile perméable collé à chaud
- fabriqué par injection
- rempli, résiste jusqu'à 450t/m<sup>2</sup>
- la forme en nid d'abeilles permet une résistance à la torsion accrue
- 30% de matériel suppl. octroi une stabiliser sans concurrence

N° Art.	Description	Dimensions (L×P×H)	PVC
7700.168	Plaques alvéolées Stonefix, résiste au gel et aux rayons UV	120×80×3 cm	Fr. 29.90

# Des pierres, cailloux, graviers ... à perte de vue!

## Assistants de jardin pratiques:

### Géotextile:

- Domaine d'application:**
- Routes d'accès et sentiers pédestres
  - Drainage
  - Jardinières et pots de fleurs
  - Étangs et piscines
  - Horticulture



N°	N° Art.	Description	Dimensions	PVC
1	7704.001	Toison séparatrice	Rouleau à 1×10 m, 100 g/m <sup>2</sup>	Fr. 19.95

### Paillage, mulch contre les mauvaises herbes

- Domaine d'application:**
- Evite le développement des mauvaises herbes, p. ex. dans les plates-bandes et sur les bords
  - Hivernage (protection des troncs, bac à plantes)



N°	N° Art.	Description	Dimensions	PVC
2	7704.004	Non-tissé contre les mauvaises herbes	Rouleau à 1×5 m, 120 g/m <sup>2</sup>	Fr. 14.95

# La nature vous offre beaucoup de possibilités!

## Sacs à 3,6 kg

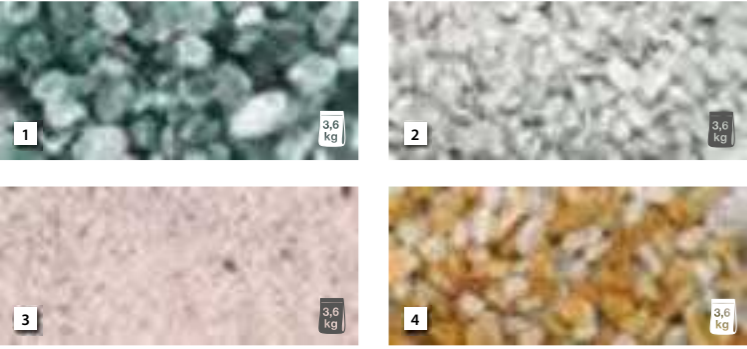

Pour le bricolage et la décoration					
N°	N° Art.	Description	Dimensions	Poids	PVC
1	1750.069	Alpi Verde	3 à 8 mm	Sac à 3,6 kg	Fr. 11.50
2	1750.037	Bianco Carrara	3 à 8 mm	Sac à 3,6 kg	Fr. 10.95
	1750.047		8 à 13 mm	Sac à 3,6 kg	Fr. 10.95
3	1750.134	Sable décor pasteurisé		Sac à 3,6 kg	Fr. 9.95

## Sacs à 10 kg



Pour le bricolage et la décoration					
N°	N° Art.	Description	Dimensions	Poids	PVC
1	1071.019	Alpi Verde	3 à 8 mm	Sac à 10,0 kg	Fr. 19.95
	1055.610		10 à 30 mm	Sac à 10,0 kg	Fr. 19.95
2	1071.016	Bianco Carrara	3 à 8 mm	Sac à 10,0 kg	Fr. 19.95
	1055.608		10 mm	Sac à 10,0 kg	Fr. 19.95
3	1055.609	Sable décor pasteurisé	10 à 30 mm	Sac à 10,0 kg	Fr. 19.95
	1057.130			Sac à 10,0 kg	Fr. 11.95
4	1710.250	Pierres de fleuve mix	8 à 25 mm	Sac à 10,0 kg	Fr. 32.90
5	1071.027	Giallo Siena	3 à 8 mm	Sac à 10,0 kg	Fr. 19.95
	1055.613		10 à 30 mm	Sac à 10,0 kg	Fr. 19.95
6	1059.002	Glitterstone noir	20 à 40 mm	Sac à 10,0 kg	Fr. 32.90

## Combien de gravier pour ma surface

Ces quantités peuvent varier en fonction de leur granulométrie.

Surface a couvrir	Hauteur souhaitée	Quantité nécessaire
1 x 1 m	5 cm	env. 75 kg
2 x 1 m	5 cm	env. 125 kg
3 x 2 m	5 cm	env. 375 kg
4 x 2 m	5 cm	env. 500 kg
5 x 3 m	5 cm	env. 950 kg
6 x 4 m	5 cm	env. 1'500 kg

Pour le bricolage et la décoration					
N°	N° Art.	Description	Dimensions	Poids	PVC
4	1750.059	Giallo Siena	3 à 8 mm	Sac à 3,6 kg	Fr. 10.95
5	1750.079	Nero Ebano	3 à 8 mm	Sac à 3,6 kg	Fr. 10.95
6	1750.039	Rosa Corallo	3 à 8 mm	Sac à 3,6 kg	Fr. 10.95
	1750.049		8 à 13 mm	Sac à 3,6 kg	Fr. 10.95

Pour le bricolage et la décoration					
N°	N° Art.	Description	Dimensions	Poids	PVC
7	1059.015	Glitterstone noir	40 à 60 mm	Sac à 10,0 kg	Fr. 32.90
8	1059.008	Glitterstone gris	20 à 40 mm	Sac à 10,0 kg	Fr. 32.90
9	1071.028	Nero Ebano	3 à 8 mm	Sac à 10,0 kg	Fr. 19.95
	1055.611		10 à 30 mm	Sac à 10,0 kg	Fr. 19.95
10	1055.045	Piatto Verde	20 à 60 mm	Sac à 10,0 kg	Fr. 27.90
11	1071.034	Prugna Marrone	3 à 8 mm	Sac à 10,0 kg	Fr. 19.95
12	1071.018	Rosa Corallo	3 à 8 mm	Sac à 10,0 kg	Fr. 19.95
	1055.607		10 mm	Sac à 10,0 kg	Fr. 19.95
13	1055.612	Rosso Verona	10 à 30 mm	Sac à 10,0 kg	Fr. 19.95

## Gravier concassé – Sacs à 25 kg



La parfaite décoration de jardin (palette de 50 sacs)						
N°	N° Art.	Description	Type	Dimensions	Poids	PVC
1	1055.008	Alpi Verde	Gravier concassé	8 à 12 mm	25 kg	Fr. 22.90
2	1055.004	Bianco Carrara	Gravier concassé	8 à 12 mm	25 kg	Fr. 18.50
3	1055.006		Gravier concassé	12 à 16 mm	25 kg	Fr. 18.50
4	1055.012	Giallo Siena	Gravier concassé	8 à 12 mm	25 kg	Fr. 27.90
5	1055.016	Granito Bianco Montorfano	Gravier concassé	8 à 12 mm	25 kg	Fr. 29.90
6	1055.014	Nero Ebano	Gravier concassé	8 à 12 mm	25 kg	Fr. 17.95
7	1055.010	Rosso Verona	Gravier concassé	8 à 12 mm	25 kg	Fr. 18.95
8	1050.537	Carrara Split	Gravier concassé	30 à 40 mm	25 kg	Fr. 17.95
9	1050.552	Canadien Slate green	Gravier concassé	30 à 60 mm	25 kg	Fr. 32.90
10	1055.031	Canadien Slate nero	Gravier concassé	30 à 60 mm	25 kg	Fr. 27.90

## Gravier roulé – Sacs à 25 kg

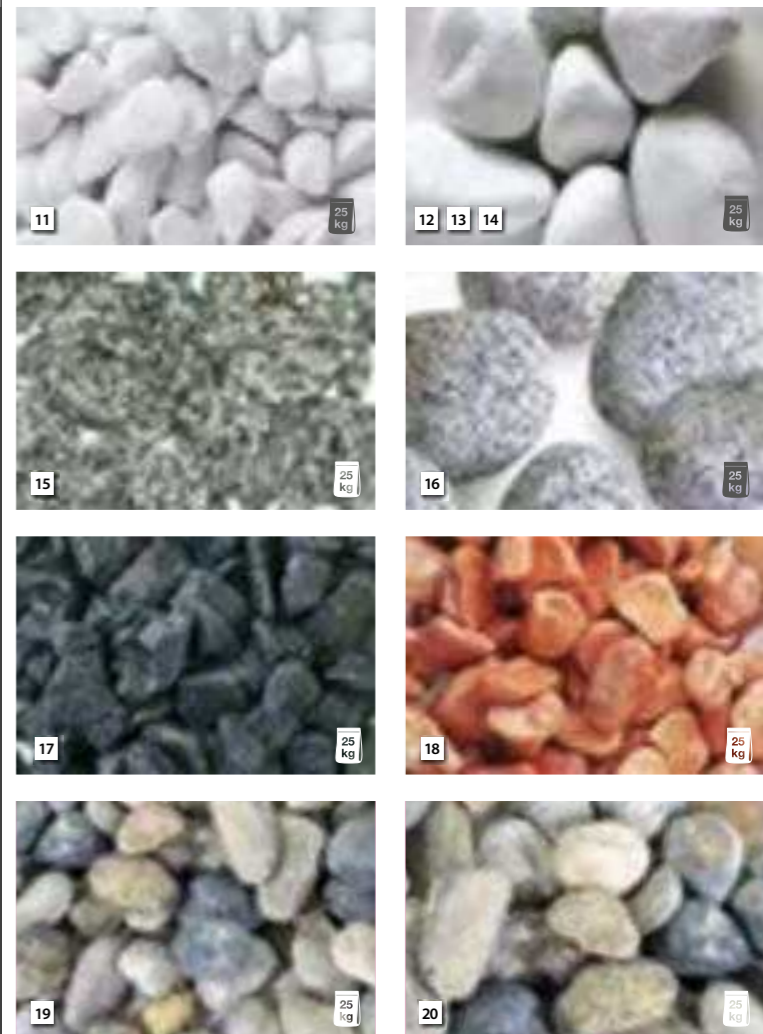

## Gravier roulé – Sacs à 15 kg



La parfaite décoration de jardin (palette de 50 sacs)						
N°	N° Art.	Description	Type	Dimensions	Poids	PVC
11	1055.018	Bianco Carrara	Gravier roulé	7 à 15 mm	25 kg	Fr. 24.90
12	1055.020		Gravier roulé	25 à 40 mm	25 kg	Fr. 19.95
13	1055.022		Gravier roulé	40 à 60 mm	25 kg	Fr. 19.95
14	1055.037		Gravier roulé	60 à 100 mm	25 kg	Fr. 32.90
15	1050.572	Granito Montorfano	Gravier roulé	7 à 15 mm	25 kg	Fr. 27.90
16	1055.034		Gravier roulé	40 à 60 mm	25 kg	Fr. 42.90
17	1055.030	Nero Ebano	Gravier roulé	7 à 15 mm	25 kg	Fr. 29.90
18	1055.026	Rosso Verona	Gravier roulé	7 à 15 mm	25 kg	Fr. 29.90
19	1050.540	Gravier du roc	Gravier roulé	8 à 16 mm	25 kg	Fr. 11.95
			Gravier roulé	16 à 32 mm	25 kg	Fr. 11.95
20	1050.541					

La parfaite décoration de jardin (palette de 33 filets)						
N°	N° Art.	Description	Type	Dimensions	Poids	PVC
21	1055.350	Bianco Carrara	Gravier roulé	100 à 200 mm	15 kg	Fr. 27.90

# Whirlpools

## Vivre. Détente

Un jacuzzi procure une sensation de vie incomparable de détente et de bien-être. Avec ses jets de massage bouillonnants et sa chaleur agréable, il transforme chaque moment en pur plaisir. Que l'on soit seul ou avec des amis, un jacuzzi crée une atmosphère accueillante et luxueuse, dans laquelle on peut laisser le quotidien derrière soi et se déconnecter complètement. Plongez dans le plaisir pétillant et laissez-vous envoûter par la joie de vivre relaxante d'un bain à remous.

Nos spas offrent un confort à tous les niveaux

- Unité de contrôle Balboa (leader mondial)
- Traitement de l'eau optimisé (ozonateur)
- Massage (différents types de buses)
- Hydrothérapie (récupération physique)
- couleurs LED réglables individuellement
- et bien plus encore ...



### Isolation et insonorisation optimisées au plus haut niveau

La triple isolation périmétrique contribue à maintenir votre spa à la bonne température tout en réduisant vos coûts énergétiques. Cette technologie laisse accessible toutes les parties techniques afin de faciliter l'entretien de la maintenance, ce qui facilite les choses. Pour votre confort, l'excellente l'absorption acoustique des matériaux utilisés, le spa est particulièrement silencieux.

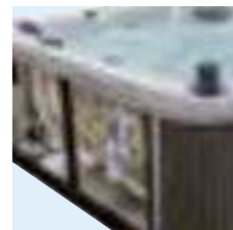

**La «coquille»**  
L'aspect essentiel d'un spa est la qualité de sa Coque. Cela assure la durabilité. Nos spas disposent d'une coque extérieure à 7 couches.



Nr.	Art.-Nr.	Bezeichnung	Inhalt	UVP
1	5000.472	Planet Spa Anti-Mousse	500 ml	Fr. 22.90
2	5000.474	Planet Spa Balance Plus pH-Stabilisateur		Fr. 14.95
3	5000.475	Planet Spa Balance Minus avec stabilisateur calcaire		Fr. 14.95
4	5000.477	Planet Spa Désinfection Oxygène		Fr. 24.90
5	5000.478	Planet Spa Nettoyeur pour cartouches		Fr. 24.90
6	5000.489	Planet Spa Disc		Fr. 9.95
7	5000.877	Disinfection forte Planet SPA	0,6 kg	Fr. 12.95
8	5000.952	pH-minus granulés	0,6 kg	Fr. 5.95
9	5000.953	Stable à l'eau	0,5 kg	Fr. 5.95
10	5000.954	Minéralisation	0,5 kg	Fr. 5.95
11	5000.955	Metal & Scale Prevention	0,5 l	Fr. 8.95
12	5000.956	Nettoyant pour coque	0,5 l	Fr. 9.95
13	5000.957	Tube-System Cleaner	0,5 l	Fr. 22.90
14	5000.958	Nettoyant en spray pour sauna	0,5 l	Fr. 22.90
15	5000.959	Set de parfum Whirlpool 3 pièce		Fr. 37.90
16	5000.961	Kit d'entretien pour spa chlore+parfum		Fr. 39.90
17	5000.962	Kit d'entretien spa sans chlore+parfum		Fr. 49.90
18	5000.963	Désinfection Oxygène	0,6kg+0,5l	Fr. 29.90



### ▲ Whirlpool Vira, 5031

Le jacuzzi d'extérieur pour 3 personne



### ▲ Whirlpool Brissago, 1'1001

Le jacuzzi d'extérieur pour 5 personnes



	Whirlpool 5031	Whirlpool 1'1001
Dimension	2000 x 1250 x 740 mm	2000 x 2000 x 820 mm
Poids net	188 kg	230 kg
Volume intérieur	0.53 m³	1.1 m³
Buse en inox	23 pièce	25 pièce
Système de contrôle	Balboa BP6013G2+TP600	Balboa BP6013G2+TP600
Pompe de massage	3PS simple vitesse *1PC	3PS simple vitesse *1PC
Pompe de circulation	oui	oui
Pompe à air	non	oui
Coque de spa	Aristech acrylish	Aristech acrylish
Coffrage extérieur	PS	PS
Fond inférieur	ABS	ABS
Cadre du spa	Acier inox	Acier inox
Filtre	Filtre flottant *1PC	Filtre flottant *1PC
Chute d'eau	Chute d'eau avec lumière *3PC	Chute d'eau avec lumière *3PC
Ozone	Ozone noir *1PC	Ozone noir *1PC
Grande lumière	Acier inox *1PC	Acier inox *1PC
Petite lumière / PCS	12	20
Épaisseur de la mousse (mousse en coque)	15-20 mm	15-20 mm
Matériau d'isolation	Coffrage en feuille d'aluminium et plaque de fond	Coffrage en feuille d'aluminium et plaque de fond
Épaisseur du couvercle d'isolation	70-100 mm	70-100 mm
Capacité de chargement 40HQ/PCS	27	14
N° Art.	5002.090*	5002.091*
PVC	Fr. 4'899.00	Fr. 6'499.00



LED gamme de couleurs

# Piscines

## Piscine composite à 8 coins

Piscine à 8 coins en éléments WPC avec une feuille intérieure bleue en PVC de 0,6 mm. La livraison comprend la protection du sol, le filtre à sable de 3 m<sup>3</sup>/h (125W), l'écumoire et les échelles. Largeur de la balustrade 26 cm.



## Piscine composite ovale

Piscine ovale en éléments WPC avec une feuille intérieure bleue en PVC de 0,6 mm. La livraison comprend la protection du sol, le filtre à sable de 4 m<sup>3</sup>/h (125W), l'écumoire et les échelles. Largeur de la balustrade 26 cm.

Composit Pool				
N° Art.	Dimensions en cm	Contenu	Puissance du filtre	PVC*
5000.370	Ø 410xH124	11'000l	3,0m <sup>3</sup> /h	Fr. 7'990.00
5000.372	L 664xP 386xH124	21'500l	4,0m <sup>3</sup> /h	Fr. 11'990.00

\*prix inclus livraison à domicile



neogard PARTS

www.neogard-parts.ch



◀ Liner de rechange

5000.851 ▶

### Set traitement au chlore

Se composant de 1 kg de granulé du chlore rapide, 1 kg pH-Plus, 1,5 kg pH-Minus, 1 l Algicide, 1 testeur d'eau, 1 brochure informative

Fr. 49.95



NOTRE CONSEIL

## ▲ Dream-Pool Fidji

Le Dream-Pool Fidji est un bassin de qualité aux parois résistantes, en acier de qualité. L'équipement standard comprend une échelle, un filtre à sable. Le bassin est équipé d'un liner de 0,3 mm, d'une margelle de 15 cm et de profils verticaux de 12 cm. Le montage nécessite au minimum 2 personnes.

Dream Pool Fidji				
N° Art.	Dimensions en cm	Contenu	Puissance du filtre	PVC*
5000.273	Ø 350xH120	10'102l	3,0m <sup>3</sup> /h	Fr. 1'999.00
5000.272	Ø 460xH120	17'450l	3,0m <sup>3</sup> /h	Fr. 2'249.00
5000.275	L 610xP 375xH120	20'893l	3,0m <sup>3</sup> /h	Fr. 2'990.00
5000.274	L 730xP 375xH120	25'323l	4,0m <sup>3</sup> /h	Fr. 3'890.00

\*prix inclus livraison à domicile



### Aspirateur de piscine

- Ne nécessite aucuns tuyaux supplémentaires
- Indépendant du système de filtration
- Batterie rechargeable (Ni-Fe hybride)
- Batterie pour 60 minutes d'utilisation
- Utilisable sans manche télescopique (manche Télescopique recommandé: art. 5000.426)
- Facile d'emploi
- Léger: 2,4 kg
- Largeur bouche d'aspiration 10,5"

### Robots de piscine: Colibri PoolCleaner

Les aspirateurs à batterie de la série Colibri PoolCleaner offrent à côté de détails techniques d'autres avantages environnementaux importants. Par exemple, le fonctionnement sur batterie permet une alimentation en énergie « hors réseau » et se caractérise par une et une longévité respectueuse de l'environnement. Sans câbles, la manipulation est très facile et encore bien plus sûre. Avec une autonomie de batterie allant jusqu'à 2 heures, selon le modèle, votre piscine sera rapidement nettoyée sans peine.



N°	N° Art.	Description	Dim. (L×L×H)	surface de nettoyage max.	PVC
1	5004.000	Aspirateur à batterie PoolCleaner Handy	40×16,5×19 cm	–	Fr. 179.00
2	5004.001	Robot de piscine PoolCleaner Basic pour le nettoyage des sols (avec batterie, sans câbles!)	45,5×39,5×30,5 cm	80 m²	Fr. 299.00
3	5004.003	Akku Poolcleaner Eco Basic pour le nettoyage du sol	–	50 m²	Fr. 199.00
4	5004.004	Poolcleaner Pro 2.0 7800 mAh 30V 130W, pour le solet mur	67,0×48,0×31,5 cm	120 m²	Fr. 899.00



### Couvertures thermiques

Bâche à bulles d'air en polyéthylène 180 g/m² résistant aux UV, empêche les pertes de chaleur, protège des saletés (feuilles, insectes, etc.) permet l'économie de produits d'entretien.

Bâches thermiques rondes, 180 g/m²			pour les dimensions suivantes des Jet- ou Dream-Pool	pour les dimensions suivantes des Magic-Pool / Easy-Pool
N° Art.	Dim. en cm	PVC		
5000.417	Ø 345	Fr. 99.90	Ø 350 / 360 cm	–
5000.418	Ø 455	Fr. 149.00	Ø 440 / 450 / 460 cm	Ø 550 cm

## Couvertures



### Bâches d'hivernages

Protection contre les saletés, la couleur foncée empêche le développement des algues en hiver.

Bâches d'hivernages rondes				pour les dimensions suivantes des Jet- ou Dream-Pool
N° Art.	N° Art. GRE	Dimensions en cm	PVC	
5000.549	CIPR351	Ø 440	Fr. 99.00	Ø 240 / 350 / 360 cm
5000.553	CIPR451	Ø 540	Fr. 149.00	Ø 440 / 450 / 460 cm

Bâches d'hivernages ovales				pour les dimensions suivantes des Dream-Pool
N° Art.	N° Art. GRE	Dimensions en cm	PVC	
5000.541	CIPROV611	L 680×P 460	Fr. 199.00	610×375 cm & 500×340 cm

### Dream-Pool Bora Bora

La Dream-Pool Bora Bora est un bassin au parois acier de haute qualité et résistante. L'équipement standard de la piscine contient une échelle et une installation de filtration à cartouche. Le bassin dispose d'un liner de 0,3 mm d'épaisseur, les margelles ont 15 cm de large et les profils verticaux 12 cm. Le montage nécessite au minimum 2 personnes.

Accessoires	
Couv. therm.	Couv. protect.
Fr. 99.00 5000.417	Fr. 99.00 5000.549
Fr. 149.00 5000.418	Fr. 154.00 5000.553

Dream-Pool Bora Bora					
N° Art.	N° Art. GRE	Dim. en cm	Contenu	Puiss. du filtre	PVC
5000.235	KITPR353S	Ø 350×H 120	10'1021	3,8 m³/h	Fr. 1'799.00
5000.233	KITPR453S	Ø 460×H 120	17'4501	3,8 m³/h	Fr. 2'049.00

### Dream-Pool Splasher

Ces Dream-Pool Splasher sont des bassins ronds, composés de parois en acier de 90 cm et d'une main courante de 3,5 cm. Le liner a 0,2 mm d'épaisseur et le bassin est livrable en 2 dimensions et modèles différents. Le montage nécessite au minimum 2 personnes.

Accessoires (Pour « Splasher » et « Bora Bora »)	
Couv. therm.	Couv. protect.
Fr. 99.90 5000.417	Fr. 99.00 5000.549
Fr. 149.00 5000.418	Fr. 149.00 5000.553

Dream-Pool Splasher (90 cm) blanc					
N° Art.	N° Art. GRE	Dim. en cm	Contenu	Puiss. du filtre	PVC
5000.257	KITWPR352S	Ø 350×H 90	7'6901	2,0 m³/h	Fr. 749.00
5000.258	KITWPR452S	Ø 450×H 90	12'7001	2,0 m³/h	Fr. 799.00

Dream-Pool Splasher (90 cm) galvanisé					
N° Art.	N° Art. GRE	Dim. en cm	Contenu	Puiss. du filtre	PVC
5000.256	KITWPR350S	Ø 350×H 90	7'6901	3,5 m³/h	Fr. 699.00
5000.284	KITWPR450S	Ø 450×H 90	12'7001	3,5 m³/h	Fr. 749.00

### Accessoires Dream-Pool Splasher

Contenu de la livraison:



▲ Filtre à cartouche AR121



▲ Échelle 2×2 AR109

### Cartouche filtrante universelle

Cartouche filtrante universelle  
2 pc. pour filtres à cartouche.

Fr. 15.95



NOTRE CONSEIL

## Entretien de l'eau de piscine

## Accessoires divers



### ◀ Kids Care

Pour que les piscines pour enfants offrent également une eau de qualité irréprochable, utilisez le nouveau Kids Care. Kids Care permet des soins de première qualité pour votre bassin. Il agit de façon préventive contre les algues et les champignons dans l'eau, ne mousse pas, bénéficie d'un pH neutre et montre une grande stabilité aussi bien dans les eaux calcaires que les eaux salées. Convient de façon optimale aux piscines de 800 à 1'200 litres.



### ◀ Appareil de mesure Aqua Inspector

Testeur électronique de la teneur en chlore libre et total, valeur du pH, acide cyanurique, et l'alcalinité de l'eau. Livré sans batteries.



### ▲ Set de nettoyage, avec manche télescopique



### ◀ Nettoyeur pool & Spa

Sans câble, 11 Watt. Avec manche télescopique 133 cm. Batterie 8 pc. non-inclue.



### ▲ Petit aspirateur venturi, tige de 1m en 2 pièces



N°	N° Art.	Description	Prix
1	6005.179	<b>SÖLL Sans algues 1 L</b> , contre l'eau verte, efficacité totale même en cas d'utilisation de désinfectants, pour le plaisir de la baignade, agit durablement, évite de mesurer le pH	Fr. 11.50
2	6005.021	<b>SÖLL Aqua Des 1L</b> , efficace contre les bactéries, les champignons et les spores, évite le risque de contagion, pas de réactions allergiques ou d'yeux rouges, convient pour les pataugeoires et les piscines, évite de mesurer le pH	Fr. 11.50

Demandez notre brochure spéciale « Pool - Traitement de l'eau » contenant des tips précieux pour l'entretien de votre piscine.

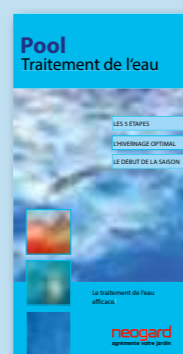

www.neogard.ch/  
fra/mainnavigation/  
catalogues

## Accessoires filtre à sable



### ◀ Sucres-mousse filtrant

Convient à la plupart des filtres à sable. La structure du filtre est encore plus fine que celle du sable ou sable de quartz permettant une filtrer des particules de 1 micron et des graisses (crème solaire). 320 gr de sucres-mousse filtrant équivalent à 25 kg de sable!



### ▲ Aqualoon moyen de filtration

Un résultat efficace et excellent de la filtration. Filtre n'importe quel résidu jusqu'à 3 microns. Polyéthylène recyclable. Faible poids pour une meilleure manipulation. Longue durée de vie.

N°	N° Art.	Description	PVC
3	5000.464	<b>Summerfun, Kids Care</b> , 5x50 ml	Fr. 17.95
4	5000.851	<b>Starter-set chlore</b> , se composant de 1 kg de granulé du chlore rapide, 1 kg pH-Plus, 1,5 kg pH-Minus, 11 Algicide, 1 testeur d'eau, 1 brochure informative	Fr. 49.95

N°	N° Art.	Description	PVC
5	5000.450	<b>Flotteur de dosage</b> , pour les comprimés de chlore	Fr. 8.95
6	5000.785	<b>Appareil de mesure Aqua Inspector</b>	Fr. 179.00
7	5002.056	<b>Filtercubes</b>	Fr. 39.90
8	5000.650	<b>Sable de quartz</b> pour filtres, granulation 04/08, 25 kg	Fr. 19.95
9	5000.623	<b>Aqualoon moyen de filtration</b> , 700g	Fr. 32.95

N°	N° Art.	Description	Prix
10	5000.682	<b>Set de nettoyage, avec manche télescopique</b> en alu 3x1,20 m tête d'aspiration + 6 m de tuyau Ø 38 mm pour le raccordement au skimmer; capacité de filtrage minimum 3,5 m³/h	Fr. 129.00
11	5000.566	<b>Pool- und Spa-Reinigungsgerät</b>	Fr. 89.00
12	0780.125	<b>Petit aspirateur venturi</b> , tige de 1 m en 2 pièces	Fr. 29.90
	5000.426	<b>Manche télescopique</b> , pour 5000.787, en 2 pièces, 180/360 cm	Fr. 34.90
13	5000.648	<b>Set de réparation</b> , pour les réparations sous l'eau	Fr. 12.95
14	5000.738	<b>Set de réparation</b>	Fr. 6.95

# Aquarius Universal



Aquarius Universal ECO 4'500 – 16'500

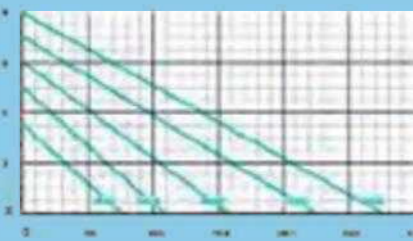

Aquarius ECO Expert 22'000 – 44'000

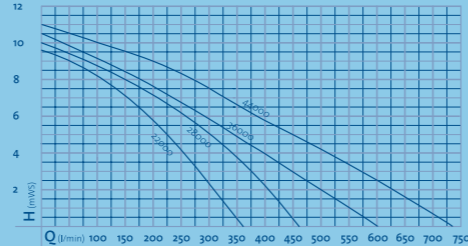

## Aquarius Universal Premium 3'000 – 16'500

pour rideaux d'eau, rochers source et grandes fontaines décoratives

- Silencieuse
- Régulation aisée
- Protection thermique intégrée
- Pose sous l'eau ou hors de l'eau
- Supporte les conditions hivernales
- Grande longévité grâce au panier filtrant en acier inox
- Pied amovible pour un montage moins encombrant (jusqu'à série 12'000)

A partir de l'Aquarius Universal 5'000

- Régulation électronique avec accessoire en option

A partir de l'Aquarius Eco Expert 22'000

- Avec kit adaptateur pour le raccord d'ajutages de 1" et 1½"
- Poignée ergonomique facilitant le transport
- Excellente stabilité et grande puissance

## Aquarius Eco Expert

- Fonctionnement extrêmement silencieux
- Protection thermique intégrée
- Pose sous l'eau ou hors de l'eau.
- Performance énergétique grâce à la faible consommation électrique
- Résiste au gel jusqu'à -20°C
- Finition de qualité supérieure avec des composants en acier inox
- Avec kit adaptateur pour le raccord d'ajutages de 1" et 1½"
- Poignée ergonomique facilitant le transport
- Excellente stabilité et grande puissance.



Aquarius Universal	Aquarius Universal Premium						Aquarius ECO Expert			
	1 Classic 3'000	ECO 4'500	6'500	9'500	13'500	16'500	22'000	28'000	36'000	44'000
Dimensions en mm (L×P×H)	300×250×150	290×130×175	290×130×175	310×145×210		490×215×235		540×225×250		
Puissance absorbée (en watts)	40	35	55	100	145	185	350	440	550	700
Litres par min. (max.)	50	75	108	158	225	275	366	465	600	733
Litres par heure maxi (l/h)	3'000	4'500	6'500	9'500	13'500	16'500	22'000	28'000	36'000	44'000
Hauteur max. de refoulement de l'eau	3,2	3,5	5,0	6,0	7,0	8,0	9,6	10,0	10,2	10,5
Raccord côté pression	1"			1 ½"			2"			
Raccord tuyaux flexibles	1", 1¼", 1½"						1½", 2"			
Superficie du filtre (en cm²)	200			223			1'000		1'060	
Garantie (+ extension de garantie)	3 + 2 = 5 ans									
Longueur de câble électrique	10m									
Poids en kg	3	5,9		6,8		13,4		17,5		
N° Art.	0871.423	0873.101	0873.102	0873.103	0873.104	0873.105	0871.571	0871.587*	0873.700*	0873.701*
PVC	Fr. 239.00	Fr. 419.00	Fr. 489.00	Fr. 639.00	Fr. 789.00	Fr. 899.00	Fr. 1'789.00	Fr. 1'899.00	Fr. 2'449.00	Fr. 2'699.00

\*Délai de livraison environ 2-3 semaines

# Fontaines d'eau et accessoires pour fontaines

- Pour fontaines de qualité supérieure, au design contemporain.
- Crée un mouvement puissant dans le bassin de jardin et l'approvisionne ce faisant en oxygène.
- Aspect acier, inoxydable, de qualité supérieure et très attrayant.
- Accessoires de fontaines pour créer des jeux d'eau impressionnants
- Différents modèles sont disponibles, depuis un modèle simple de jeu d'eau en forme de fleur jusqu'à une fontaine plus élaborée à 37 jets

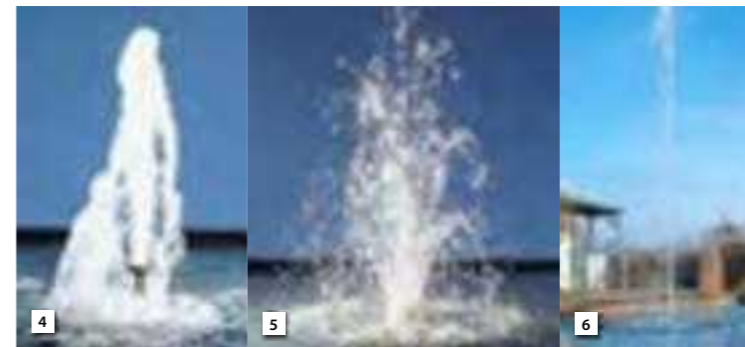

	4 Jet moussant 55-15 E	5 Volcan 43-3 Argent	6 Cluster Eco 15-38
Raccord de la pompe	1½"	1"	1½"
Matériau	En acier inox		En acier inox
	Ø cm	H cm	Ø cm
Aquarius 22'000	-	250	200
Aquarius 28'000	-	290	220
Aquarius 36'000	-	330	240
Aquarius 44'000	-	380	260
N° Art.	0870.205*	0870.181*	0871.001*
PVC	Fr. 339.00	Fr. 419.00	Fr. 269.00

\*Délai de livraison environ 2-3 semaines



8 PondJet Eco Premium	
Dimensions incl. jet (Ø×H)	670×540 mm
Buissance absorbée Watt	150
Litres par heure maxi (l/h)	13'500
H max. de refoulement de l'eau	7,5 m
Hauteur max.	3,75 m
Profondeur d'eau min.	0,5 m
Nombre de jet	1
Longueur de câble électrique	20 m
Poids en kg	17,5
N° Art.	0878.614
PVC	Fr. 1'899.00
<b>Éclairage LED en option</b>	
N° Art.	0871.873*
PVC	Fr. 929.00

\*Délai de livraison environ 2-3 semaines

## ▲ Jet en Option: Volcan 37-2,5 K

## 8 PondJet Eco Premium

Kit complet, prêt à brancher, comprenant une pompe, un flotteur et un ajutage multifonctionnel

- Performance énergétique, grâce à la nouvelle technique de moteur. Jusqu'à 60% d'économies par rapport au modèle précédent
- Grâce à la fonction dynamique innovante, il est possible d'ajouter individuellement des hauteurs de jet variables avec une puissance absorbée en fonction des besoins
- Convient aussi à des utilisations temporaires, idéal pour l'événementiel!
- Majestueux spectacle avec l'eau jaillissant jusqu'à 3 m de hauteur et de largeur
- Protection brevetée antigel jusqu'à -20°C.
- Protection contre la marche à sec et blocage par Environmental Function Control (EFC by OASE)



	9 Jet moussant 35-10 E	10 Volcan 37-2,5 K
	Ajutage à effet moussant mélange air/eau (aération); fonctionne indépendamment du niveau de l'eau; installation au-dessus de surface de l'eau. Ajutage 1"	Fontaine 37 jets, 3 étages, diamètre de jet 2,5 mm; fonctionne uniquement avec rallonge pour ajutage. Ajutage 1"
Matériau	en acier inox et plastique	plastique
	Ø cm	H cm
Aquarius 4'500	-	60
Aquarius 6'500	-	90
Aquarius 9'500	-	180
Aquarius 12'000	-	220
N° Art.	0870.206	0870.164*
PVC	Fr. 189.00	Fr. 64.90

\*Délai de livraison environ 2-3 semaines

## ◀ Spots immergeable solaire Pontresina

Les trois spots à diodes peuvent être utilisés sous l'eau de l'étang, à la chute d'eau, la zone riveraine ou aussi à l'extérieur pour l'éclairage théâtrale. Pour le meilleur ancrage, les coquilles sous les phares peuvent être lestées de pierres. Mis en marche automatique à la tombée du jour. Câbles de 3 m.



N°	N° Art.	Description	Dimensions	LED	Akku NiMH	PVC
11	0852.269	Spots avec panneau solaire Pontresina	Module solaire: 15×10,5×2,5 cm	18	3×900 mAh	Fr. 59.90



Rallonge télescopique pour ajutage	
12 TE 5 K	
Raccord	Raccord extérieur: G-½
Longueur	200 à 300 mm
N° Art.	0870.325*
PVC	Fr. 47.90

\*Délai de livraison environ 2-3 semaines

## ▲ Rallonge télescopique pour ajutage

Pour réglage en continu de la hauteur de buse. Raccord pour ajutages de fontaines. Longueur ajustable.

13 TE 10 K	
Raccord	Raccord extérieur: G-1
Longueur	278 à 508 mm
N° Art.	0870.324
PVC	Fr. 67.90

# Jeux d'eau

## ◀ Waterfall Kit 30 + Kit 60

- Set rideaux d'eau complet, design moderne en acier inox
- Cascade stèle 30 cm ou 60 cm de large
  - Montage facile sur une surface solide (par ex. dalle de béton) pour une utilisation dans une zone d'eau peu profonde ou au bord du bassin grâce à des sangles de fixation latérales.
  - Inclus dans la livraison : une ouverture fileté en bas, un embout (19, 25, 32, 38 mm) et un bouchon ainsi qu'un tuyau de 3 m avec clip de fixation en acier inoxydable.
  - Maintenance aisée car l'arrière est démontable



### ▲ Encastrable – ou fixation murale

Raccord central en dessous ou à l'arrière 1"



## 1 Water Starlet

### Vue d'ensemble des caractéristiques du produit

- Kit jeu d'eau complet, avec 5 ajutages éclairés et orientables
- Flotte ou se pose au fond, tant que l'eau ne recouvre pas le produit
- Une robuste semelle perforée le protège contre l'endommagement
- Éclairage constant du jet d'eau par un anneau de diodes protégées
- Technique 12V pour une consommation énergétique faible
- Programmes installés tournant en boucle pour offrir une combinaison de figures d'eau
- Utilisation immédiate grâce au «Plug'n'Spray»
- Avec 5 pompes, 5x6 diodes blanches, un transformateur et 10 m de câble

1 Water Starlet	
Dimensions (L x P x H)	330 x 270 x 135 mm
Tension nominale (primaire / secondaire)	230V / 50 Hz / 12V / 50 Hz
Puissance absorbée	26 watts
Hauteur du jet maxi	70 cm
Diamètre du jet	3,7 mm
Poids	3,8 kg
Longueur du câble (de branchement)	8 m + 2 m pour le transformateur
Garantie	2 ans
N° Art.	0871.637
PVC	Fr. 389.00

## 2 Water Quintet

### Vue d'ensemble des caractéristiques du produit

- Jeux d'eau pouvant être commandés individuellement avec respectivement 3 ou 5 ajutages éclairés
- Plusieurs programmes installés
- Technologie à diodes
- Télécommande, câble et transformateur inclus
- Possibilités de pose individuelles sur différents fonds
- Utilisation ultra simple grâce au «Plug'n'Spray»
- Peut être connecté à une minuterie
- Une robuste semelle perforée protège contre l'endommagement
- Entretien facile
- Peu gourmand en énergie

2 Water Quintet	
Dimensions (L x P x H)	430 x 300 x 240 mm
Diamètre du jet	5 mm
Hauteur du jet maxi	1,4 m
Longueur du câble (de branchement)	8 m
Poids	6,5 kg
<b>Boîtier de commande 12V:</b>	
Dimensions (L x P x H)	215 x 180 x 305 mm
Tension nominale (entrée)	12V DC
Émetteur / portée radio maxi	80 m
Poids	1,4 kg
Nombre de prises	2 x 5
Puissance absorbée	50W
<b>Alimentation électrique:</b>	
Dimensions (L x P x H)	160 x 100 x 100 mm
Tension nominale (primaire / secondaire)	230V / 50 Hz / 12V DC
Poids	3,2 kg
Longueur de câble (secondaire)	0,5 m
Longueur de câble (primaire)	2 m
N° Art.	0871.636*
PVC (set complet)	Fr. 1'399.00

\*Délai de livraison environ 2-3 semaines



**Idée :**  
◀ 0871.747

**ALGO Fountain**  
Remède rapide contre les algues et les odeurs nauséabondes dans les fontaines décoratives

**Fr. 17.50**



Cascade Waterfall	Set 30	Set 60
Dimensions en mm (L x P x H)	145 x 305 x 600	145 x 605 x 600
Poids net	6,0 kg	12,0 kg
Garantie	2 ans	
Pompe recommandée (non incluses)	0874.276 AquaMax Eco Classic 2500E	0871.464 AquaMax Eco Classic 5500
N° Art.	0874.318*	0874.319*
PVC	Fr. 379.00	Fr. 619.00

\*Délai de livraison environ 2-3 semaines

N°	N° Art.	Description	Largeur	PVC
1	0874.316*	Waterfall XL 30	30 cm	Fr. 229.00
2	0873.732*	Waterfall Illumination 30, blanc neutre 3500, 5W, y compris transformateur et 10 m de câble	30 cm	Fr. 129.00
3	0874.282	Waterfall XL 60	60 cm	Fr. 319.00
4	0873.735	Waterfall Illumination 60, blanc neutre 3500, 10W, y compris transformateur et 10 m de câble	60 cm	Fr. 129.00
5	0874.317*	Waterfall XL 90	90 cm	Fr. 379.00
6	0874.297*	Waterfall Illumination 90, blanc neutre 3500, 13W, y compris transformateur et 10 m de câble	90 cm	Fr. 199.00

\*Délai de livraison environ 2-3 semaines

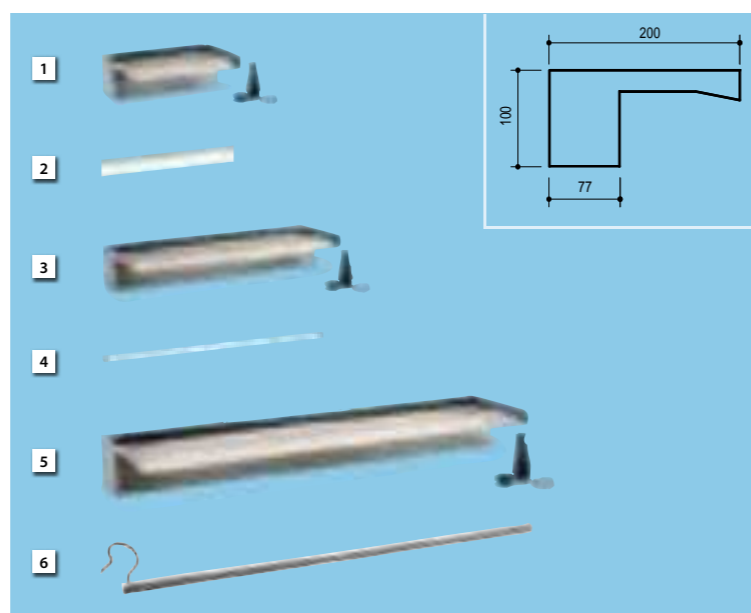

# Pompes pour filtres & ruisseaux

## Technique intelligente pour la diversité des espèces

Cascades et ruisseaux ne sont pas seulement de petits spectacles naturels – l'eau en mouvement apporte plus qu'un simple clapotis. Avec les pompes sophistiquées d'OASE, vous profiterez de tous les avantages de l'eau vive. Les bassins de jardin offrent à un grand nombre d'animaux et de végétaux des conditions de vie idéales. C'est d'abord par l'oxygène qu'elle contient que l'eau est un élément essentiel de la vie. Les pompes OASE mettent en mouvement l'eau dans le bassin entier, assurant ainsi l'apport d'oxygène. Les ruisseaux et cascades offrent les meilleures conditions à cet effet, tout en conférant à votre bassin une note plus naturelle et charmante. C'est la raison pour laquelle il ne faut pas les oublier lors de la conception.

### 1 Aquamax Eco Classic & Classic Controllable

La puissante classique dans un nouveau design

- Simple et efficace: le modèle classique, l'entrée de gamme des pompes pour filtres et ruisseaux d'OASE.
- Nouveau design: sa géométrie organique lui permet de s'intégrer de manière quasi invisible dans les bassins et ruisseaux
- Fiabilité sans compromis: avec grande puissance, elle pompe l'eau du bassin pour la débarrasser des impuretés grossières de taille jusqu'à 8 mm dans un filtre
- Compris dans la fourniture: embout à olive, pivotant avec écrou d'accouplement pour tuyaux de différentes tailles

À partir d'AquaMax EcoClassic 2'500

- Extrêmement économe: avec la grande performance énergétique de son moteur EC, l'AquaMax Eco Classic minimise votre consommation électrique
- Protection contre la marche à sec et blocage par « Environmental Function Control »

Aquamax Eco Classic Contrôlable 9'000 C, 12'000 C, 18'000 C

- Avec commande intégrée commande par Bluetooth (App séparé)

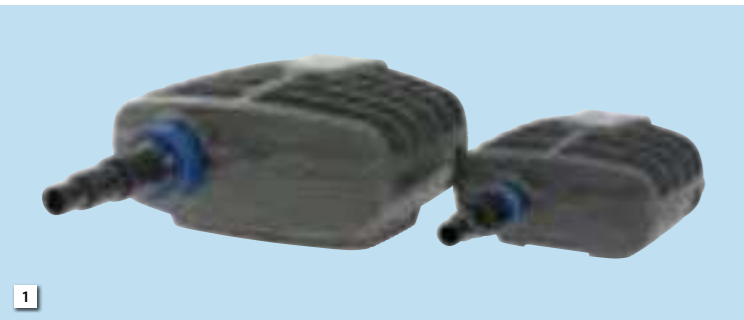

▲ 0871.618

### Filtre satellite pour Aquamax Eco Premium

Dimensions (L x B x H): 28 x 26 x 10 cm.  
Raccord: 1", 1 1/4" et 1 1/2", surface de filtration: 650 cm<sup>2</sup>

Fr. 64.90



### 2 Aquamax Eco Premium

Pompes pour filtres / ruisseaux à deux entrées

- Moteur OASE à économie d'énergie avec commande électrique pour optimiser le rendement permet d'économiser jusqu'à 40% d'électricité
- Boîtier de filtre à grande surface pour particules d'impuretés jusqu'à une granulométrie de 10 mm, telles que débris végétaux ou déjections de poissons
- Résiste aux conditions hivernales grâce à une technologie antigel intelligente
- Seconde entrée à régulation mécanique pour raccordement de skimmer ou de filtre satellite permettant d'aspirer l'eau de surface ou de bassin (Cf. accessoires)
- La géométrie optimisée du rotor garantit un rendement hydraulique maximal de la pompe tout en améliorant le transport des saletés grossières
- Protection de fonctionnement à sec et blocage (EFC by OASE)
- Embout à olive spécial avec écrou d'accouplement pour tuyaux 1", 1 1/4", 1 1/2"

Aquamax Eco Premium 6'000 / 12V

- Grâce à la technique 12V sécurisée, peut être utilisé directement dans les piscines biologiques

À partir d'Aquamax Eco Premium 12'000

- 30% d'économie d'énergie supplémentaire possible grâce au système EFC
- Quand la fonction SFC est active, la pompe optimise automatiquement le débit de l'eau et la hauteur de refoulement, les réduisant jusqu'à 50% (brevet OASE)



**Fonction SFC:** pour AquaMax Eco Premium 12'000 / 16'000 / 20'000. Si la fonction SFC est activée, la pompe optimise automatiquement le débit d'eau et la hauteur de refoulement en les réduisant jusqu'à 50%.

Aquamax	1 Eco Classic				2 Premium			
	Eco Classic 2'500 E	Eco Classic 3'500 E	Eco Classic 5'500	Eco Classic 8'500	Eco Premium 7'000	Eco Premium 13'000	Eco Premium 6'000 / 12V	Eco Premium 12'000 / 12V
Dimensions en mm (L x P x H)	280 x 230 x 130				340 x 280 x 165			
Tension nominale	220-240V / 50Hz				220-240V / 50 / 60Hz		230V / 50Hz, 12V / DC	
Puissance absorbée en watts	23	35	60	80	50	110	55	90
Litres par minute maxi (l/min.)	43	58	88	138	100	200	100	190
Litres par heure maxi (l/h)	2'600	3'500	5'300	8'300	6'000	12'000	6'000	11'400
H de refoulement mètres maxi	2,20	2,60	2,80	3,20	3,7	5,0	3,2	
Surface filtrante en cm <sup>2</sup>	810				1'000			
Poids en kg	2,90	3,10	3,20	4,40	5,3	5,4	8,7	10,6
Longueur de câble électrique	10							
N° Art.	0874.276	0874.277	0871.464	0871.465	0878.195	0878.197	0871.411	0871.413
PVC	Fr. 179.00	Fr. 239.00	Fr. 319.00	Fr. 389.00	Fr. 589.00	Fr. 809.00	Fr. 799.00	Fr. 999.00

\*Délai de livraison environ 2-3 semaines

# Systèmes de filtration d'étang

## Eau claire? Certainement!

Le propriétaire du bassin est heureux quand son eau est claire. Cependant, feuilles mortes, débris végétaux et restes de nourriture apportent en permanence des nutriments supplémentaires dans le bassin: des conditions idéales sont ainsi créées pour la prolifération des algues. Pour les bassins de petite taille, il existe des filtres immergés dotés de fonctions multiples. Les filtres sous pression sont les spécialistes parfaits pour les bassins de petite à moyenne taille, avec ou sans ruisseau. Les filtres gravitaires OASE répondent aux exigences les plus pointues que posent les bassins de moyenne ou grande taille, ou les bassins de koi.

## Filtres immergés:

Avec les filtres 3 en 1 d'OASE, vous allez réaliser un paradis aquatique miniature dans un petit espace. Convient au mieux pour:

- bassins décoratifs comme par exemple cuves en zinc ou baquets
- bassins préfabriqués d'un volume de 5'000 l maxi
- petits bassins
- comme élément de filtration complémentaire avec jeu d'eau

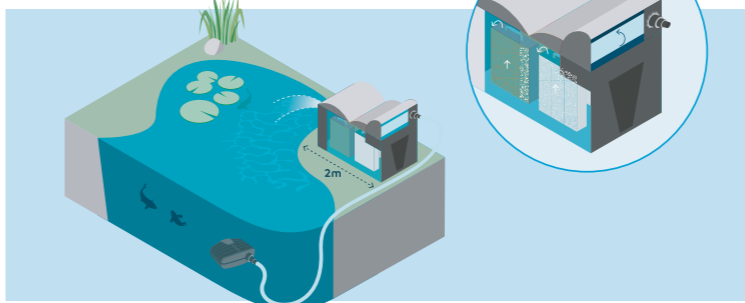

## Filtres sous pression:

Les filtres sous pression conviennent pour des bassins de petite à moyenne taille. L'eau peut, si nécessaire, être dérivée dans des ruisseaux placés plus haut car la pression de la pompe est en grande partie conservée par le filtre. Convient au mieux pour:

- grands bassins jusqu'à 90 m<sup>3</sup>
- alimentation directe de ruisseaux ou de jeux d'eau
- bassins architecturaux avec technique invisible



## Filtres gravitaires:

Les filtres gravitaires sont installés dans les bassins moyens à grands ou dans les bassins peuplés de koi. On les place au bord du bassin, au-dessus de la surface de l'eau ou du ruisseau pour permettre à l'eau de revenir dans le bassin sans pression. Convient au mieux pour:

- les très grands bassins jusqu'à 140 m<sup>3</sup>
- bassins peuplés de poissons
- débits de refoulement élevés

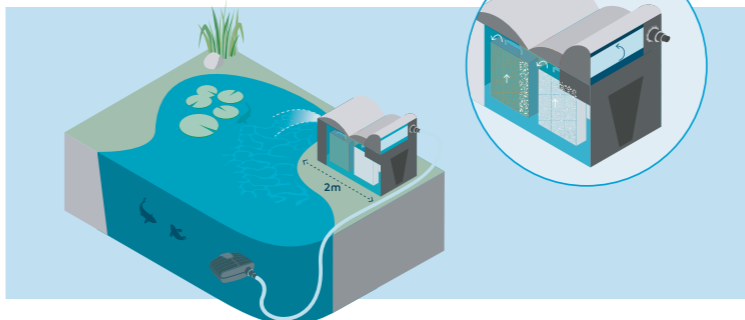

# Filtres immergés



## ▲ Filtral UVC

Filtre 3 en 1 immergé avec ultraviolets et jeu d'eau

- Filtration bio-mécanique, UVC et jeu d'eau
- Convient aux bassins jusqu'à 9 m<sup>3</sup>
- Unité de filtration compacte à technologie à ultraviolets pour de l'eau claire garantie
- 4 différents matériaux de filtrage
- Pompe intégrée pour jeux d'eau attractifs
- 3 ajutages pour jeux d'eau personnalisés compris dans la livraison
- Rallonge de tube télescopique permettant d'amener l'ajutage à la surface de l'eau
- Déviation avec embout à olive étage pour alimenter des gargouilles ou des petits ruisseaux
- Régulation individuelle du débit et de la hauteur du jet
- Installation totalement sous l'eau – l'aspect du bassin n'est pas modifié
- Contrôle optique du fonctionnement

Filtral UVC	1'500	3'000	6'000	9'000
Dimensions en mm (L x P x H)	207 x 228 x 130	269 x 245 x 140	347 x 276 x 157	
Tension nominale	230 V / 50 Hz			
Puissance absorbée en watts	18	36	52	
Puissance maxi de la pompe	750 l/h	1'500 l/h	2'500 l/h	
Litres par heure maxi	560 l/h	1'200 l/h	1'700 l/h	
Hauteur de refoulement maxi	0,9m	1,8m	2,1 m	
Raccord côté refoulement	1/2"		1/2", 3/4", 1"	
Surface d'arrivée sur le filtre	301 cm <sup>2</sup>	440 cm <sup>2</sup>	697 cm <sup>2</sup>	
Convient p. bassins * jusqu'à maxi	1,5m <sup>3</sup>	3,0m <sup>3</sup>	6,0m <sup>3</sup>	9,0m <sup>3</sup>
N° Art.	0874.286	0874.278	0874.279	0875.164
PVC	Fr. 139.00	Fr. 229.00	Fr. 319.00	Fr. 369.00
N° Art. pour lampes ultra-violet	0870.601	0870.602	0870.603	
PVC pour lampe UV de rechange	Fr. 29.90	Fr. 34.90	Fr. 39.90	



## Ajutages attractifs

3 ajutages différents pour des jeux d'eau individuels. La hauteur de l'ajutage est réglable, ce qui permet de le mettre à la hauteur de l'eau.

# Systèmes de filtration

## Filtre sous pression FiltoClear

Le FiltoClear combat les impuretés grâce à la pression!

Le FiltoClear OASE combine une technologie de filtration innovante avec un procédé de clarification UVC efficace. De plus, il est équipé d'un système unique et convivial appelé «Technologie de Nettoyage Facile» qui rend son nettoyage aussi simple qu'un jeu d'enfant. Le FiltoClear possède de nombreux atouts. Il peut être installé soit au-dessus du niveau de l'eau, soit enterré dans le sol à côté du bassin, même si cela le place au-dessous du niveau d'eau. La pression créée par la pompe de filtration peut être utilisée également pour donner vie à un ruisseau ou une cascade.

### Propriétés du produit en un coup d'oeil

- Convient aux bassins jusqu'à 30 m<sup>3</sup>
- Eau de bassin claire garantie grâce à la combinaison de l'épuration mécanique et biologique avec la technologie efficace des ultraviolets
- Installation sous le niveau d'eau également possible
- Technologie brevetée Easy Clean pour un nettoyage aisé et pratique sans ouverture du filtre
- Fonction de lavage à contre-courant facile
- Lampe témoin pour contrôler la fonction de l'appareil de clarification à ultraviolets
- Affichage d'encrassement et contrôle du débit
- Matériau résistant de grande qualité
- Grâce à la technique pratiquement invisible, convient parfaitement aux bassins architecturaux
- Tous les éléments de réglage facilement accessibles dans le couvercle
- S'intègre parfaitement dans le jardin aquatique en l'enterrant ou en le recouvrant d'un rocher factice
- La construction compacte permet une relation optimale des dimensions de l'appareil avec la capacité de nettoyage bio-mécanique

### A partir de FiltoClear 12'000

- Avec fonction de rinçage à ultraviolets
- Avec raccord de tuyau 2"



FiltoClear	5'000	13'000	19'000	31'000	60'000	90'000
Dimensions en mm (Ø x H)	380 x 370 mm	380 x 488 mm	380 x 608 mm	380 x 728 mm	670 x 700 mm	670 x 960 mm
Tension nominale	220 - 240 V / 50/60 Hz	220 - 240 V / 50/60 Hz	220 - 240 V / 50/60 Hz	220 - 240 V / 50/60 Hz	220 - 240 V / 50/60 Hz	220 - 240 V / 50/60 Hz
Poids net	8 kg	8,8 kg	9,6 kg	10,3 kg	27,0 kg	32 kg
Garantie (+ garantie de demande)	2+1	2+1	2+1	2+1	2+1	2+1
Puissance UVC	18W	24W	42W	60W	84 W	120 W
N° de mousses filtrantes bleues	-	1	2	2	1	1
N° de mousses filtrantes rouges	1	1	1	2	1	2
N° de mousses filtrantes violettes	-	-	-	-	1	2
Connexions, entrée	1½", 2"	1½", 2"	1½", 2"	1½", 2"	2"	2"
Raccords sortie	1½", 2"	1½", 2"	1½", 2"	1½", 2"	2"	2"
Raccords sortie d'impuretés	1½", 2"	1½", 2"	1½", 2"	1½", 2"	2"	2"
Litres par heure max.	5'000l/h	9'000l/h	13'000l/h	17'000l/h	20'000l/h	23'000l/h
Pression max. Pression de service	0,2 bar	0,2 bar	0,2 bar	0,2 bar	1,5 bar	1,5 bar
Convient aux bassins de maxi	5,0 m <sup>3</sup>	13,0 m <sup>3</sup>	19,0 m <sup>3</sup>	31,0 m <sup>3</sup>	60,0 m <sup>3</sup>	90,0 m <sup>3</sup>
Convient aux bassins avec poissons	2,5 m <sup>3</sup>	7,0 m <sup>3</sup>	10,0 m <sup>3</sup>	15,0 m <sup>3</sup>	30,0 m <sup>3</sup>	45,0 m <sup>3</sup>
Convient aux bassins avec carpes koi*	-	-	5,0 m <sup>3</sup>	7,5 m <sup>3</sup>	15,0 m <sup>3</sup>	22,5 m <sup>3</sup>
N° Art.	0876.148	0876.149	0876.150	0876.151	7702.000	7702.001
PVC	Fr. 349.00	Fr. 479.00	Fr. 629.00	Fr. 729.00	Fr. 1'890.00	Fr. 2'390.00



N° Art.	Description	Contenu	PVC
0878.200*	FiltoClear Set 5'000	Set avec FiltoClear 5'000, AquaMax Eco Premium 4'000	Fr. 689.00
0878.202	FiltoClear Set 19'000	Set avec FiltoClear 19'000, AquaMax Eco Premium 12'000	Fr. 1'199.00
0878.203*	FiltoClear Set 31'000	Set avec FiltoClear 31'000, AquaMax Eco Premium 16'000	Fr. 1'399.00

\*Délai de livraison 2-3 semaines

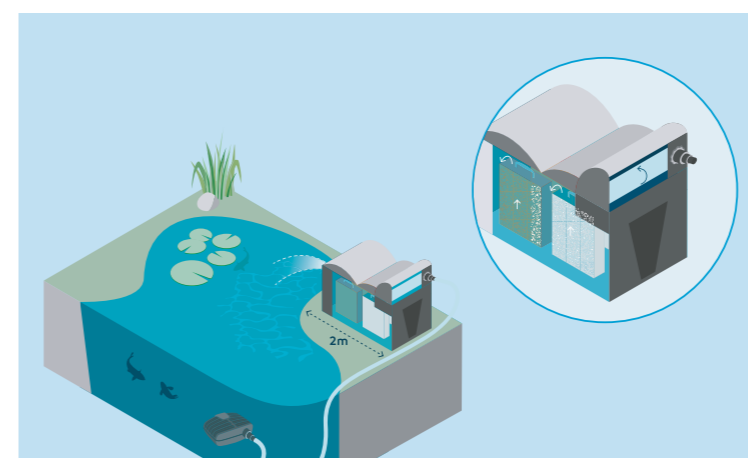

## BioSmart Sets

Kits de filtres gravitaires d'entrée de gamme avec ultraviolets et pompe de filtration

- Convient aux bassins jusqu'à 20 m<sup>3</sup>
- Eau de bassin claire garantie grâce à la combinaison de l'épuration mécanique et biologique avec la technologie efficace des ultraviolets
- Apport d'oxygène par un mouvement spécial de l'eau
- Poignées de nettoyage pour une maintenance pratique
- Affichage du niveau d'encrassement
- Siphon de fond pour enlever aisément les grosses saletés
- Affichage de la température de l'eau
- Corps du filtre enterrable au tiers
- Les filtres et les pompes sont parfaitement coordonnés entre eux

### BioSmart Set 5'000

- Livré avec 3 m de tuyau ¾" et pompe de filtration OASE 1'500: 25W; 1'500l/h Qmax; 1,9 m Hmax

### BioSmart Set 14'000

- Livré avec 3 m de tuyau ¾" et pompe de filtration OASE 3'500: 70W; 3'400l/h Qmax; 2,7 m Hmax

### BioSmart Set 7'000

- Livré avec 3 m de tuyau ¾" et pompe de filtration OASE 2'500: 40W; 2'500l/h Qmax; 2,2 m Hmax

### BioSmart Set 24'000

- Fourni avec 5 m de tuyau 1½" et OASE AquaMax Eco Classic 5'500: 60W; 5'300l/h Qmax; 2,8 m Hmax



BioSmart Set	5'000	7'000	14'000	24'000
Dimensions en mm (L x P x H)	280 x 380 x 410	380 x 560 x 410	380 x 560 x 410	920 x 555 x 405
Tension nominale	230V/50Hz			220-240V/50/60Hz
UV / Puissance en watts	7W	9W	11W	24W
Pompe de filtration fournie	FP 1'500	FP 2'500	FP 3'500	Aquamax Eco Classic 5'500
Entrée embout à olive étagé	¾" - 1½"			
Sortie en mm	DN50		DN75	DN75
N° de mousses filtrantes bleues	1	2	3	4
N° de mousses filtrantes rouges	1	1	3	4
N° de mousses filtrantes vertes	-	-	-	1
Convient p. bassins avec poissons jusqu'à maxi	2,5 m <sup>3</sup>	3,5 m <sup>3</sup>	7,0 m <sup>3</sup>	12,0 m <sup>3</sup>
Convient p. bassins jusqu'à maxi	5,0 m <sup>3</sup>	7,0 m <sup>3</sup>	14,0 m <sup>3</sup>	24,0 m <sup>3</sup>
N° Art.	0871.446	0871.445	0871.447	0871.451
PVC	Fr. 249.00	Fr. 349.00	Fr. 419.00	Fr. 889.00

Accessoires BioSmart Set				
N° Art. pour mousses filtrantes bleues	01.01124	01.01124	01.01124	0871.051
PVC pour mousses filtrantes bleues	Fr. 13.25	Fr. 13.25	Fr. 13.25	Fr. 21.90
N° Art. pour mousses filtrantes rouges	01.01123	01.01123	01.01123	0871.053
PVC pour mousses filtrantes rouges	Fr. 13.25	Fr. 13.25	Fr. 13.25	Fr. 22.90
N° Art. pour mousses filtrantes vertes	-	-	-	0871.055
PVC pour mousses filtrantes vertes	-	-	-	Fr. 21.90
N° Art. pour lampes ultra-violet	0872.408	0870.602	0870.603	0871.043
PVC pour lampe UV de rechange	Fr. 32.90	Fr. 34.90	Fr. 39.90	Fr. 54.90

\*Délai de livraison environ 2-3 semaines

**Zones de nitrification et de dénitrification**  
Les différentes mousses ont pour objectif de transformer les azotes nocifs en ammoniacque et le nitrate en des produits inoffensifs comme l'azote gazeux.

**Vanne d'écoulement au fond intégrée**  
Quand le levier de nettoyage est actionné\*, la bonde de fond s'ouvre et les saletés grossières sont entraînées.  
\* uniquement kit BioSmart 24'000

**Thermomètre**  
Le thermomètre indique la température de l'eau.

**Filtre à ultraviolets**  
L'appareil à ultraviolets intégré supprime rapidement les algues et les éléments pathogènes.

# BioTec Filtre gravitaire

## BioTec ScreenMatic<sup>2</sup>

Filtre gravitaire à haut rendement avec séparation automatique des grosses impuretés

- Filtre gravitaire hautement efficace pour bassins jusqu'à 140 m<sup>3</sup>
- Entretien du filtre nettement réduit grâce à la séparation des particules grossières en amont de l'entrée du filtre
- Le mécanisme automatique de nettoyage réglable commande le défilement de la bande en fonction du degré d'encrassement. Témoin LED de fonctionnement.
- Nettoyage pratique des mousses filtrantes directement dans le filtre
- Ecoulement par le fond avec vanne pour retirer la saleté du système de filtration
- Différents matériaux de filtration pour une colonisation optimale par la biologie de filtration
- Nettoyage pratique des mousses filtrantes directement dans le filtre
- Convient de manière optimale aux pompes de filtration OASE AquaMax
- Possibilité de raccordement direct des filtres à ultraviolets Bitron C
- Matériau renforcé du tapis filtrant pour plus longue durée de vie
- Moteur à double étanchéité, pour une durée de vie nettement plus longue
- Lèvre caoutchoutée pour une décantation optimale
- Panier de saletés grand volume, utilisation simplifiée
- Brosse gratuite pour nettoyage occasionnel du tapis filtrant
- Avance manuelle du tapis filtrant avec bouton-poussoir
- Couverture des modèles 40.000 et 60.000 dotés de clips de fixation fournis au vent

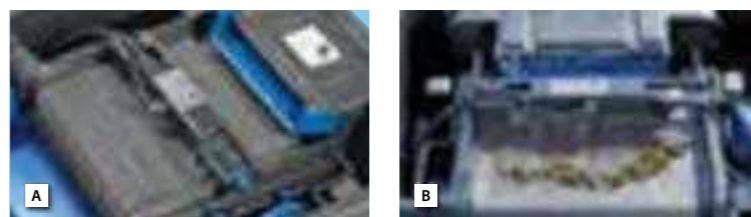
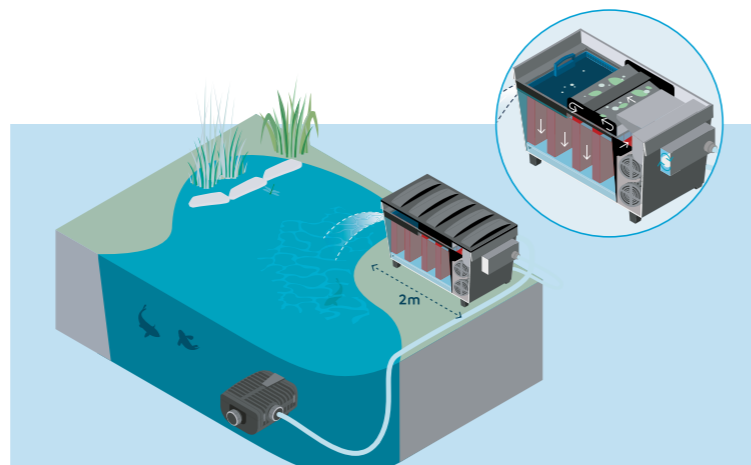

### Top avantages produits

- Eau de bassin claire et limpide ne nécessitant qu'une maintenance minimale
- Très longues durées de fonctionnement grâce à la séparation automatique des grosses impuretés avant leur entrée dans le filtre

BioTec Screenmatic <sup>2</sup>	40'000	60'000	90'000	145'000
Dimensions en mm (L x P x H)	788 x 590 x 445	788 x 590 x 545	788 x 590 x 645	1'200 x 800 x 760
Litres par heure maxi l/h	9'000	11'000	12'500	17'500
Sortie en mm (DN)	75			
N° Art.	0871.640*	0871.641	0871.098	0878.192*
<b>PVC</b>	<b>Fr. 989.00</b>	<b>Fr. 1'169.00</b>	<b>Fr. 1'729.00</b>	<b>Fr. 3'399.00</b>
N° Art. pour mousses filtrantes bleues	1 x 01.01845	1 x 01.01846	2 x 01.01845	2 x 01.01846
<b>PVC pour mousses filtrantes bleues</b>	<b>1 x Fr. 36.90</b>	<b>1 x Fr. 42.90</b>	<b>2 x Fr. 36.90</b>	<b>2 x Fr. 42.90</b>
N° Art. pour mousses filtrantes rouges/violet	3 x 01.01843	3 x 01.01844	6 x 01.01843	7 x 01.01844
<b>PVC pour mousses filtrantes rouges/violet</b>	<b>3 x Fr. 49.90</b>	<b>3 x Fr. 57.90</b>	<b>6 x Fr. 49.90</b>	<b>7 x Fr. 57.90</b>

\* Délai de livraison 2 - 3 semaines.

## Détails des produits

### A Contrôle intelligent des fonctions

Des capteurs détectent le degré d'encrassement et activent le tapis filtrant de manière entièrement automatique. Un voyant LED signale la nécessité de nettoyer le tapis filtrant.

### B Nettoyage automatique

Les salissures grossières piégées sont envoyées automatiquement dans le panier de ramassage

### C Panier de ramassage

Les impuretés accumulées peuvent ainsi être facilement supprimées du système de filtration

### D Lèvre optimisée

Pour une décantation améliorée quand la charge de salissures est irrégulière.

N°	N° Art.	Description	PVC
1	0870.428	<b>Coude de jonction 2"/90° Bitron</b>	<b>Fr. 13.95</b>
2	0871.070	<b>OASE Phosless</b> , Colonnes filtrantes (2 pce) pour Biotec Screenmatic et ProfiClear Premium avec matériau filtrant nouveau et unique en son genre pour éliminer les phosphates. Agit contre les algues filamenteuses.	<b>Fr. 54.90</b>
3	0870.906	<b>AquaActiv PhosLess Refill pack</b> , 2 sachets à 11	<b>Fr. 47.90</b>



## Bitron C – c'est encore mieux !

Le nouveau Bitron C fait référence en la matière: le nettoyage automatique

- Que signifie «nettoyage automatique» dans la série Bitron. Un rotor de nettoyage est continuellement actionné par le flux de l'eau autour des tubes de verre en quartz et empêche ainsi le dépôt de saletés et de substances visqueuses. Le résultat est un tube de verre UVC toujours propre, garantissant un rayonnement efficace à 100%.
- Le Bitron C dispose d'une entrée et de deux sorties avec des embouts spéciaux au diamètre allant jusqu'à 1½" (Bitron 72 jusqu'à 2").
- Un régulateur de débit permette d'agir directement sur la quantité d'eau acheminée vers la dérivation et la lampe UVC, garantit un fonctionnement optimal.
- Tous les appareils de clarification préliminaire de la série Bitron sont équipés d'un témoin lumineux resp. d'une fenêtre de contrôle. Le bon fonctionnement de la lampe UVC peut ainsi être contrôlé à tout moment.
- Les tubes lumineux devraient être remplacés au plus tard après 8'000 heures d'utilisation, pour assurer une performance maximale des rayons UVC.

Bitron C	36W	55W	72W	110W
Dimensions en mm (L x P x H)	600 x 180 x 198		730 x 215 x 200	
Tension nominale	220-240V / 50-60Hz			
Entrée raccord spécial	¾" à 2"			
Sortie: 2x	1", 1¼", 1½"			
Fonction de contrôle visuel	Regard			
Débit de pompe max. adapté	30'000		40'000	
Puissance absorbée (watt)	36	55	72	110
N° Art. pour lampe UVC de rechange	0870.237	0870.239	2 x 0870.237	2 x 0870.239
<b>PVC</b>	<b>Fr. 64.90</b>	<b>Fr. 79.90</b>	<b>2 x Fr. 64.90</b>	<b>2 x Fr. 79.90</b>
N° Art. Bitron	0870.377	0871.048	0871.226	0871.228
<b>PVC</b>	<b>Fr. 599.00</b>	<b>Fr. 669.00</b>	<b>Fr. 749.00</b>	<b>Fr. 889.00</b>



## Bitron ECO – Le filtre à ultraviolets le plus efficace

- Une énorme puissance des ultraviolets désinfecte les bassins jusqu'à 240 m<sup>3</sup>
- Traitement intensif contre le phytoplancton, les éléments troubles et les bactéries nocives présents dans l'eau du bassin
- Dorénavant avec une lampe à ultraviolets à durée de vie rallongée de 50% (12'000h)
- La commande permet la meilleure performance énergétique qui soit avec jusqu'à 50% de potentiel d'économie
- Meilleure protection du climat. Le mode Eco économise jusqu'à 525 kg de CO<sup>2</sup> / an
- Régulation intelligente par bypass pour adapter automatiquement le débit du rendement de la pompe au système de filtration
- Irradiation permanente sur demande, ou arrêt du filtre en appuyant sur un bouton
- Contrôle astucieux du fonctionnement des UV, indicateur de changement de lampe et de la température de l'eau
- Rayonnement UV efficace en permanence car nettoyage automatique breveté de la lampe
- Raccordement simplifié à d'autres systèmes de filtration 2"
- Avec eau claire garantie OASE en association avec les filtres gravitaires OASE BioTec et ProfiClear

Bitron ECO	180W	240W
Dimensions en mm (L x P x H)	725 x 227 x 248	
Tension nominale	220-240V / 50-60Hz	
Connexions, entrée	1½", 2"	
Raccords sortie	1½", 2"	
Fonction de contrôle visuel	Contrôle de fonction LED	
Montage sur	ProfiClear, BioTec ScreenMatic 36	
Débit de pompe max. adapté	50'000	
Puissance absorbée (watt)	180	240
N° Art. Bitron ECO	0871.046*	0871.047
<b>PVC</b>	<b>Fr. 1'349.00</b>	<b>Fr. 1'649.00</b>
N° Art. pour lampe UVC de rechange	3 x 0870.604	4 x 0870.604
<b>PVC</b>	<b>Fr. 84.90 / Stück</b>	<b>Fr. 84.90 / Stück</b>

\* Délai de livraison 2 - 3 semaines.

## Tableau de sélection de système filtrant gravitaire BioTec:

N° Art.	Filtres gravitaires	N° Art.	Filtres à ultraviolets Rendement ultraviolets	N° Art.	Pompe pour filtres et ruisseaux	Convient pour les bassins d'un volume en m <sup>3</sup>		
<b>Explications du tableau:</b> Les systèmes complets BioTec ScreenMatic Sets2 sont indiqués dans les lignes mises en exergue. Les autres combinaisons sont des solutions possibles pour diverses exigences et tailles de bassin et peuvent être commandées séparément.								
0871.640*	BioTec ScreenMatic <sup>2</sup> 40'000	0870.377	Bitron C 36 W	0878.196	AquaMax Eco Premium 9'000	28	14	7
0871.640*	BioTec ScreenMatic <sup>2</sup> 40'000	0870.377	Bitron C 36 W	0878.197	AquaMax Eco Premium 13'000	40	20	10
0871.641	BioTec ScreenMatic <sup>2</sup> 60'000	0871.048	Bitron C 55 W	0878.197	AquaMax Eco Premium 13'000	48	24	12
0871.641	BioTec ScreenMatic <sup>2</sup> 60'000	0871.048	Bitron C 55 W	0878.198	AquaMax Eco Premium 17'000	60	30	15
0871.098	BioTec ScreenMatic <sup>2</sup> 90'000	0871.226	Bitron C 72 W	0878.197	AquaMax Eco Premium 13'000	65	32	16
0871.098	BioTec ScreenMatic <sup>2</sup> 90'000	0871.226	Bitron C 72 W	0878.198	AquaMax Eco Premium 17'000	72	36	18
0871.098	BioTec ScreenMatic <sup>2</sup> 90'000	0871.228	Bitron C 110 W	0878.199	AquaMax Eco Premium 21'000	90	45	22,5
0871.098	BioTec ScreenMatic <sup>2</sup> 90'000	0871.228	Bitron C 110 W	0878.199	AquaMax Eco Premium 21'000	90	45	22,5
0878.192	BioTec ScreenMatic <sup>2</sup> 145'000	0871.228	Bitron C 110 W	0878.197	AquaMax Eco Premium 13'000	80	40	20
0878.192	BioTec ScreenMatic <sup>2</sup> 145'000	0871.228	Bitron C 110 W	0878.198	AquaMax Eco Premium 17'000	110	55	25
0878.192	BioTec ScreenMatic <sup>2</sup> 145'000	0871.046	Bitron ECO 180 W	0871.396	AquaMax Eco Twin 30'000	140	70	35

Les tailles de bassins indiquées ci-dessus (BioTec) tiennent compte d'une hauteur de refoulement de 1 m et d'un tuyau de 5 m par 1½". Si les tuyaux sont plus longs et/ou les hauteurs refoulées plus grandes, il convient d'utiliser des pompes plus puissantes. Eau claire garantie\*P. 302 selon Secchi avec transparence jusqu'à 1 m de profondeur. En cas de fluctuations extrêmes, de pertes dues au frottement quand la longueur des tuyaux dépasse 10 m, ou d'une forte exposition au soleil en raison de la situation (sud) du bassin, il est indispensable de faire une étude plus approfondie.

# Allumez, profitez et détendez-vous!

OASE  
Control



- + OASE Control Cloud Contrôlé via l'application et en plus des fonctions supplémentaires dans le cloud
- > Notifications par e-mail et push en cas de panne
- > Représentation et analyse des fonctions du produit (température de l'eau, fonctions de filtrage et plus encore)
- > Détente, quel que soit le lieu, quel que soit l'endroit

Téléchargez maintenant l'application gratuite OASE Control.

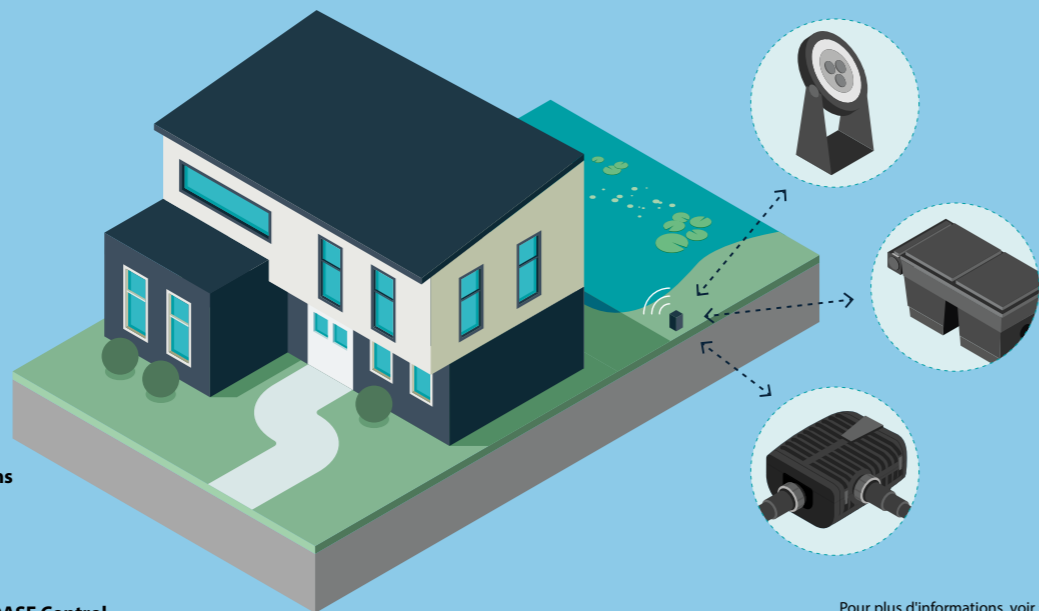

Pour plus d'informations, voir : [www.oase.com/oase-control](http://www.oase.com/oase-control)

## Smart Home – Détente intelligente

Que ce soit en vacances ou en déplacement, sur le canapé ou sur la chaise longue dans le jardin : commandez et contrôlez votre extérieur avec le système intelligent OASE Control System votre technique de jardin et l'ensemble de l'installation de bassin, du filtre à l'éclairage, confortablement via votre smartphone. Soyez informé à tout moment et de partout par message push l'état de vos appareils afin de pouvoir réagir en cas de besoin. Faites l'expérience du confort et de la détente dans une toute nouvelle dimension.

Puissance de pompe, processus de rinçage du filtre ou hauteur de la fontaine sur l'étang – toutes les fonctions des appareils de bassin compatibles sont très facilement accessibles par téléphone mobile de régler les paramètres. En cas de besoin, vous pouvez, via la version cloud du système, d'importants paramètres, comme la tem-

perature de l'eau, et consulter des analyses intéressantes sur les fonctions de filtrage.

Une réactivité rapide – à tout moment et den'importe où : le InScenio FM-Master ou le Garden Controller sont tout simplement connectés au réseau domestique. Supplémentaire avantage de la variante cloud est la possibilité de surveillance indépendamment du lieu. Que ce soit au travail, en déplacement professionnel ou en vacances avec la famille – en cas de perturbations et des anomalies, les propriétaires de jardins et d'étangs sont immédiatement informés par e-mail et par notification push. Ils ont ainsi la possibilité de réagir à tout moment de manière appropriée. Cela leur permet de détente – quel que soit l'endroit.

Explication simple du système EGC :



## Articles compatibles au système OASE Control (OC) :

### AquaMax Eco Premium



### Aquarius Universal Eco Expert



### Aquamax Eco Titanium



### Aquamax Eco Expert



### ProfiClear Premium Compact EGC

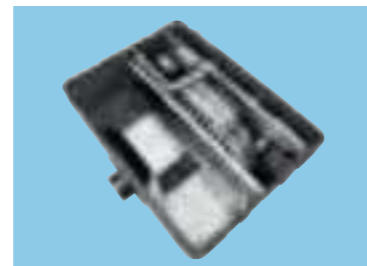

### Profi Lux Garden LED RGB



## BioPress Sets

Kits de filtration gravitaire d'entrée de gamme avec ultraviolets et pompe de filtration

- Convient aux bassins jusqu'à 10 m<sup>3</sup>
- Eau de bassin claire garantie grâce à la combinaison de l'épuration mécanique et biologique avec la technologie efficace des ultra violets
- Nettoyage simplifié du filtre grâce à la fonction de nettoyage intégrée dans le couvercle
- Fermeture rapide pour simplifier l'ouverture et la fermeture du filtre
- Servant à l'alimentation en eau propre de ruisseaux situés plus haut
- Montage rapide et sans problème avec tous les raccords de tuyaux
- Différents matériaux de filtration pour une colonisation optimale par la biologie de filtration

### BioPress Set 4'000

• Livré avec 4,5 m 3/4"-Schlauch und OASE Filterpumpe 1500: 25 W; 1500 l/h Qmax; 1,9 m Hmax

### BioPress Set 6'000

• Livré avec 5 m de tuyau 1" et pompe de filtration OASE 2'500: 40 W; 2'500 l/h Qmax; 2,2 m Hmax

### BioPress Set 10'000

• Livré avec 5 m de tuyau 1" et pompe de filtration OASE 3'500: 70 W; 3'400 l/h Qmax; 2,7 m Hmax



## InScenio EGC Controller



- > Fonctionne avec Cloud et App
- > jusqu'à 10 terminaux compatibles OASE Control peuvent être connectés, commandés et contrôlés
- > Le boîtier est protégé contre les projections d'eau (IP 68) et peut être utilisé toute l'année à l'extérieur
- > Matériel de fixation flexible pour montage mural ou sur un pieu inclus dans le set

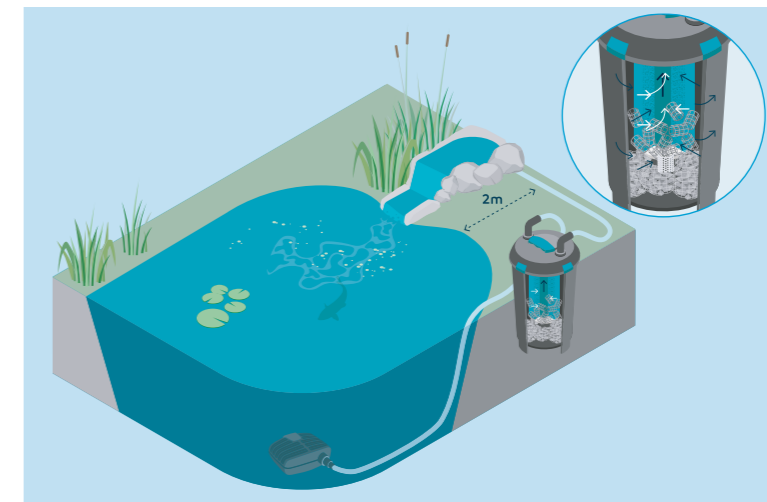

BioPress Set	4'000	6'000	10'000
Dimensions en mm (Ø x H)	225 x 335	350 x 450	350 x 570
Tension nominale UV	230V / 50 Hz		
Puissance absorbée UV / pompe	11 W / 25 W	12 W / 40 W	14 W / 75 W
Longueur de câble électrique	3 m		
Garantie	2 ans		
Puissance lampe ultraviolets	7 W	9 W	11 W
N° de mousses filtrantes bleues	1	2	
N° de mousses filtrantes noires	2	1	2
N° de biofiltres	-	20	30
Indicateur d'encrassement	oui		
Connexions, entrée	3/4", 1", 1 1/4", 1 1/2"		
Raccords sortie	3/4", 1", 1 1/4", 1 1/2"		
Pression de service maxi	0,20 bar		
Convient aux bassins de maxi	4,0 m <sup>3</sup>	6,0 m <sup>3</sup>	10,0 m <sup>3</sup>
Convient aux bassins avec poissons	2,0 m <sup>3</sup>	3,0 m <sup>3</sup>	5,0 m <sup>3</sup>
Convient aux bassins avec carpes koi*	1,0 m <sup>3</sup>	1,5 m <sup>3</sup>	2,5 m <sup>3</sup>
N° Art.	0871.435	0871.437	0871.439
PVC	Fr. 269.00	Fr. 349.00	Fr. 399.00
N° Art. pour lampes ultra-violet	0872.408	0870.602	0870.603
PVC pour lampe UV de recharge	Fr. 32.90	Fr. 34.90	Fr. 39.90

\* Veuillez lors des études de nouveaux bassins avec peuplement de kois à respecter une taille minimale de 5 m<sup>3</sup>!

	Garden Controller Cloud
Dimensions (L x B x H)	130 x 90 x 40 mm
Tension nominale	230V / 50 Hz
Puissance absorbée (W)	4
L. de câble électrique (m)	2,00
Poids net	1,4 kg
Garantie	2 + 1 ans
Portée wifi (2,4 GHz) max.	80 m
Connecteur EGC	Oui
Interconnectable	Router / Cloud
Hotspot wifi	Oui
N° Art.	0873.702
PVC	Fr. 369.00

Le contrôleur est équipé d'un câble OASE Control de 2 m et un raccord OASE Control. Ce dernier constitue l'interface aux terminaux compatibles OASE Control (pompes, filtres et éclairage). Le système est fourni avec une résistance terminale.



### ▲ Poignée de nettoyage

Entretien extrêmement simplifié par la fonction de nettoyage intégrée dans le couvercle.



### ▲ Fermeture rapide

Pour simplifier l'ouverture et la fermeture du filtre lors des travaux de maintenance.



### ▲ Filtre à ultraviolets intégré

L'appareil à ultraviolets intégré dans le couvercle supprime rapidement les algues et les éléments pathogènes contenus dans l'eau du bassin.

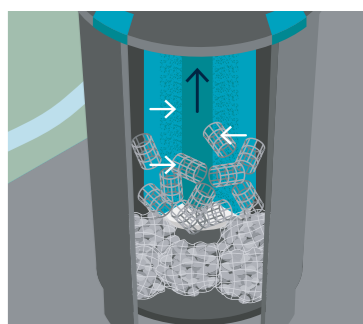

### ▲ Matériaux de filtration

Les biofiltres, avec leur forme spécialement élaborée, offrent une deuxième surface de colonisation pour les microorganismes, outre celle des mousses filtrantes, et flottent librement dans le courant.

# Pondovac



## ▲ Pondovac Classic

### Aspirateur d'eau et de poussière pour bassin et maison

- Enlèvement efficace de la vase par un puissant moteur 1'400W
- Mise en marche et vidage entièrement automatiques grâce à l'électronique du moteur intelligent
- Design compact avec réservoir de 27 litres
- Aspiration jusqu'à 1,5 m de profondeur
- Avec 4 buses d'aspiration différentes : buse mince, buse d'algues, buse plate avec lèvres en caoutchouc et buse universelle variable (2-10 mm)
- Y compris tuyaux d'aspiration de 4 m et d'écoulement de 2 m

Pondovac Classic	
Dimensions en mm (L x P x H)	370 x 370 x 580
Tension nominale	220 - 240V / 50Hz
Puissance absorbée en watts	1'400
Profondeur d'aspiration	2 m
Long. du tuyau d'aspiration	4 m
Long. du tuyau d'évacuation	2 m
Longueur du câble	4 m
Garantie	2 ans
N° Art.	0871.237
<b>PVC</b>	<b>Fr. 339.00</b>

## Filets et épuisettes



N°	N° Art.	Description	Longueur (téléscope)	Filet	PVC
1	0765.300	Filet anti-algues, grand	113 - 180 cm	38 x 26 cm	Fr. 19.95
2	0765.308	Épuisette, grande	113 - 180 cm	38 x 35 cm	Fr. 27.90
3	0765.310	Épuisette avec manche en alu.	113 cm	23 x 25 x 10 cm	Fr. 15.95
4	0765.304	Épuisette à poissons, grande	113 - 180 cm	Ø 38 cm	Fr. 21.90
5	0765.306	Épuisette à poissons, petite	113 cm	Ø 25 cm	Fr. 16.50
6	0765.302	Filet anti-algues, petit	113 cm	25 x 23 cm	Fr. 15.50
7	0765.311	Épuisette à poissons avec manche en bambou, mailles larges	150 cm	Ø 21 cm	Fr. 8.50
8	0870.747	FlexiCut 2 en 1	166 cm	-	Fr. 59.90
9	01.01615	Tête-ciseaux de rechange pour FlexiCut 2 en 1	12 cm	-	Fr. 29.90



## ▲ Pondovac 5

### Aspirateur ambitieux pour bassins et piscines avec pompe de refoulement

- Aspirer en continu grâce à la pompe de vidage intégrée
- Souplesse d'emploi - l'eau boueuse peut être évacuée où on veut
- Refoule l'eau boueuse y compris avec des différences de hauteur
- Hauteur d'aspiration maximale de 2,5 m grâce à un puissant moteur de 1'700W avec géométrie optimisée des ailettes
- Utilisable pour nettoyer les bassins de jardin, les piscines, y compris les bassins de baignade, et comme aspirateur eau pour la maison
- Compris dans la fourniture : 4 tubes robustes en aluminium, embout spécial pour algues filamenteuses, embout universel élargi, embout plat, brosse d'aspiration d'eau, embout à brosse, sac de récupération pour retenir les particules grossières, 5 m de tuyau d'aspiration et 10 m de tuyau d'évacuation

Pondovac 5	
Dimensions (L x l x h) mm	436 x 425 x 716
Tension nominale	230V / 50 Hz
Puissance absorbée en watts	1'700
Puissance absorbée pompe en watts	900
Longueur du câble électrique	7,50 m
Poids net	27 kg
Garantie	2 + 1 ans
Hauteur d'aspiration maxi	2,50 m
Litres par heure maxi	8'000 l/h
Longueur du flexible d'aspiration	5 m
Longueur du tuyau d'évacuation	10 m
Fonctionnement avec tuyau flottant	38 mm
N° Art.	0871.469
<b>PVC</b>	<b>Fr. 999.00</b>



## Accessoires :

N°	N° Art.	Description	PVC
11	5000.426	Manche alu télés	Fr. 34.90
12	0871.860	Set tuyau flottant Pondovac 5	Fr. 139.00
13	01.01976	Rallonge de tuyau Pondovac 5	Fr. 129.00



# Le plan d'entretien OASE pour votre pièce d'eau



Le plan d'entretien du bassin OASE													
N°	AquaActiv	Janvier	Février	Mars	Avril	Mai	Juin	Juillet	Août	Septembre	Octobre	Novembre	Décembre
10	AlGo Universal				Pour traiter les problèmes d'algues sérieux								
11	AlGo Direct				Pour traiter les problèmes d'algues sérieux								
12	PondClear				Pour troubles minéraux et particules tourbillonnantes (pas d'algues)								
8	Protection contre les algues PhosLess	Supprime les phosphates avant l'apparition des algues			Préventif après traitement anti-algues			Supprime les phosphates avant l'apparition des algues					
7	PhosLess Direct	Supprime les phosphates avant l'apparition des algues			Préventif après traitement anti-algues			Supprime les phosphates avant l'apparition des algues					
6	PondLith	Filtre biologique pour dégrader les nutriments											
9	AquaHumin	Protection biologique contre les algues											
1	Cultures de démarrage BioKick	Pour démarrer la biologie du bassin après l'hiver				Pour nouveau bassin, problèmes sérieux, changement d'eau ou nettoyage de filtre							
13	SediFree	Dégradation du limon après l'hiver				Après le printemps				Dégradation du limon avant l'hiver			
14	OxyPlus	Pour stimuler et vitaliser				Remède immédiat en cas de manque d'oxygène						Protection en hiver	
2	OptiPond	Toute l'année, surtout après de fortes pluies et avant un traitement anti-algues, de même si le TAC est bas et en cas de variations du pH											
4	BioKick Care	Pour une eau claire et saine dans le bassin et pour protéger l'équilibre biologique											
3	Safe&Care	En cas de nouveau bassin, changement d'eau, peuplement de poissons et après apport de médicament							Préventif pour les poissons avant l'hiver				

Améliorer la qualité de l'eau

Lier les nutriments

Combattre les algues

Désinfection

Le nouveau plan en 3 phases vous guide facilement sur le plan biologique vers un bassin sans algue, en classant les différents produits AquaActiv dans les phases A, B ou C suivant leur fonction. Les deux premières phases sont consacrées à la dégradation des nutriments en excès, tandis que la phase C contient des algicides qui peuvent être finalement employés si le résultat se fait attendre.

Cette classification claire facilite le choix des produits et offre un réel confort. En outre, derrière le nouveau design astucieux du flacon, se cache un véritable accessoire aux multiples talents. La boîte supplémentaire assure trois fonctions:

1. gobelet gradué pour le dosage
2. compartiment de rangement pour des accessoires utiles telles les bandelettes de test ou le mode d'emploi
3. compartiment de réserve dans le cas de produits à 2 composants, tel le «BioKick Fresh». Ainsi, les cultures de bactéries sont conservées dans cette boîte hermétique jusqu'à ce qu'elles soient mélangées à la solution nutritive

Nombreux sont les jardins où l'eau est devenue une composante indissociable de l'aménagement. De la petite fontaine décorative au grand bassin architectural, elle est toujours présente. Rapidement cependant, elle développe les phénomènes typiques d'un biotope, comme par exemple l'apparition d'un biofilm. Les microorganismes et les algues à la surface de l'eau sont gênants pour la plupart des propriétaires de jardin qui préfèrent la pureté d'une eau limpide. Les produits de la catégorie D sont là pour stériliser l'eau. Cependant, leur action désinfectante les rend inaptes à l'emploi dans un bassin abritant des poissons ou dans un biotope. Tous les autres plans d'eau, bassins de baignade, bassins architecturaux ou fontaines décoratives deviendront, sous réserve du bon dosage, durablement clairs et frais.

## Analyse de l'eau



▲ 0871.075

**QuickStick 6 en 1**

- Pour analyser facilement, rapidement et de manière fiable les 6 valeurs les plus importantes
- Ne dure qu'une minute
- Permet l'analyse de 50 échantillons d'eau (300 paramètres)

Déterminer facilement et de manière fiable: pH, Titre hydrotimétrique (T.H.), Dureté temporaire (DT), Nitrite (NO<sub>2</sub>), Nitrate (NO<sub>3</sub>), Phosphate (PO<sub>4</sub>), Ammonium (NH<sub>4</sub>), Ammoniac (NH<sub>3</sub>), Chlor (CL<sub>2</sub>)

\* Délai de livraison: 2-3 semaines



▲ 0871.770\*

**Kit «pro» d'analyses**

- Solutions liquides «pro» pour établir précisément les principaux paramètres du bassin
- Test phosphate y compris solution de contrôle de conservation
- Y compris accessoire de mesure, bandelette colorimétrique et conseils d'application utiles
- Fourni dans un coffret en plastique

Déterminer facilement et de manière fiable: pH, Titre hydrotimétrique (T.H.), Dureté temporaire (DT), Nitrite (NO<sub>2</sub>), Nitrate (NO<sub>3</sub>), Phosphate (PO<sub>4</sub>), Ammonium (NH<sub>4</sub>), Ammoniac (NH<sub>3</sub>), Chlor (CL<sub>2</sub>)

\* Délai de livraison: 2-3 semaines

**Fr. 28.90** **Fr. 129.00**

## Améliorer la qualité de l'eau



- 1 BioKick fresh**

  - Réveille la biologie du bassin dans le filtre au printemps ou lors d'un nouveau démarrage
  - Plus de 1 milliard de microorganismes actifs/ml\*
  - Filtre pleinement performant en l'espace d'1 à 2 semaines

**2 OptiPond**

**Fondamentaux pour stabiliser l'eau**

  - crée des conditions aqueuses optimales (DT, TH, pH)
  - doucit l'eau du robinet, du puits ou pluviale en respectant les besoins des animaux
  - Contient des minéraux et oligoéléments essentiels
  - Remède rapide en cas de problèmes avec l'ammonium et l'ammoniac

**3 Safe & Care**

**Préparation de l'eau avec protection des muqueuses**

  - Prépare l'eau du robinet pour les habitants du bassin
  - Agglutine instantanément le chlore et les métaux lourds comme le cuivre, le plomb ou le zinc
  - Les colloïdes de protection biologique protègent les muqueuses des lésions et infections
  - Supprime les résidus médicamenteux

**4 BioKick cws**

  - Réveille la biologie dans le filtre au printemps ou lors d'un redémarrage
  - Plus de 10 millions de microorganismes actifs/ml au moment du remplissage
  - Filtre pleinement performant en quelques semaines seulement

## 5 BioKick Premium

- Bactéries en forte concentration pour des systèmes de filtration très sollicités
- Plus de 50 milliards de microorganismes actifs/ml au moment du remplissage
- Filtre pleinement performant en quelques semaines seulement

N°	Description	N° Art.	PVC	N° Art.	PVC
1	BioKick fresh	0871.728	500 ml / 10'000l	Fr. 32.90	
2	OptiPond	0871.724	500 ml / 5'000l	Fr. 32.90	0871.742
3	AquaActiv Safe&Care	0871.730	500 ml / 10'000l	Fr. 32.90	51/50'000l
4	BioKick cws	0871.009	200 ml / 10'000l	Fr. 27.90	0874.420*
5	BioKick Premium	0871.743	4x20ml / 40'000l	Fr. 47.90	21/100'000l

## Lie les matières organiques



- 6 PondLith**

**Prévention contre les algues**

  - Zéolithes naturelles en grains de 5 à 10 µm
  - Matériau remarquablement performant qui dégrade les composés d'azote
  - Remède rapide en cas d'excédent d'ammonium
  - Contribution idéale pendant la période de rodage du filtre
  - Supprime la base nutritionnelle essentielle des algues

**7 PhosLess Direct**

  - Supprime physiquement le nutriment essentiel des algues qu'est le phosphate
  - Agglomère les acides sulfuriques à l'origine des odeurs nauséabondes
  - Remède rapide en cas de taux de phosphate élevés
  - 100 ml agglomèrent jusqu'à 22 g de phosphate

**8 PhosLess**

**Protection efficace contre les algues**

  - Supprime physiquement le nutriment essentiel des algues qu'est le phosphate
  - Particulièrement efficace grâce à une technologie à 2 composants alternés
  - Lie aussi les métaux lourds comme le cuivre, le plomb ou le zinc
  - Suppression efficace et durable des phosphates
  - Egalement disponible en recharge

**9 AquaHumin**

**Protection biologique contre les algues**

  - Tourbe spéciale pour bassin de jardin
  - Adoucit l'eau et diminue le pH
  - Prévention physique des algues grâce à l'effet de lunettes de soleil
  - Taux d'acide humique 30-45%
  - Conditionnement pratique en filet

N°	Description	N° Art.	PVC
6	AquaActiv PondLith	0870.31A	Substrat à base de Zéolith. Réduit les substances nuisibles (Ammoniaque). Agit contre l'eau trouble.
7	PhosLess Direct	0871.745	2,5 kg pour 2,5 m <sup>3</sup>
8	OASE Phosless	0871.070	500 ml / 10'000l
	AquaActiv PhosLess Refill Pack	0870.906	2 pce
9	AquaHumin	0870.297	Colonnes filtrantes pour Biotec 17/36 et Proficlear 5 avec matériau filtrant nouveau et unique en son genre pour éliminer les phosphates. Agit contre les algues filamenteuses
		0870.297	2 sachets à 1 l
		0870.297	Sac 10l pour 10 m <sup>3</sup>



- 10 AIgo Direct**  
Action rapide et efficace contre les algues filamenteuses
  - Agit par contact direct
  - Idéal en cas de problème limité localement, dans des ruisseaux, par exemple
  - Convient également pour les bassins de baignade
  - Avec testeur rapide de la dureté temporaire
- 11 PondClear**
  - Crée une eau cristalline
  - Rend les bassins troubles à nouveau clairs
  - Fonctionne de manière fiable même contre les impuretés les plus fines qui ne peuvent plus être filtrées
  - Vous aide à éliminer les phosphates en toute sécurité
- 12 SediFree**  
Contient des bactéries très performantes qui dégradent les boues organiques
  - Contient des bactéries très performantes qui dégradent les boues organiques
  - Le système à 2 composants accélère la dégradation des boues avec des granulés d'oxygène actif
  - Prévention ciblée contre l'envasement et la turbidité
- 13 OxyPlus**  
Augmente le taux d'oxygène
  - Action durable par libération prolongée
  - Remède rapide en cas de manque d'oxygène, quand il y a prolifération d'algues
  - Préviend la dangereuse formation des gaz de décomposition
  - Préserve le pouvoir d'autoépuration biologique
- 14 AIgo Fountain**  
Elimination des algues (font. sans poisson)
  - Préserve la fraîcheur et la clarté des fontaines décoratives et autres jeux d'eau
  - Remède rapide contre les algues, les odeurs nauséabondes et les films visqueux
  - Empêche l'entartrage
  - Compatible avec les surfaces et la technique
  - Action durable
- 15 PumpClean**  
Nettoyant efficace pour pompes et quartz
  - Produit de nettoyage efficace pour toute la technique du bassin, comme les pompes, filtres, verres à quartz et autres
  - Supprime parfaitement le tartre et autres dépôts en l'espace de 24 heures
  - Exempt de chlore et de vinaigre
  - Concentré, donne 10l de solution détartrante
  - Prolonge la durée de vie des pompes de bassin

N°	Description	N° Art.	PVC	N° Art.	PVC
10	AIgo Direct	0871.721	500 ml / 10'000l	Fr. 28.90	0871.741 51/100'000l Fr. 159.00
11	PondClear	0871.722	500 ml / 10'000l	Fr. 27.90	0871.723 51/100'000l Fr. 139.00
12	SediFree	0871.726	500 ml / 10'000l	Fr. 28.90	0871.727 51/100'000l Fr. 159.00
13	OxyPlus	0871.725	500 ml / 10'000l	Fr. 26.90	
14	AIgo Fountain	0871.747	500 ml / 200l	Fr. 17.50	
15	AquaActiv PumpClean	0871.729	500 ml	Fr. 28.90	



**Idée :**

▲ 0880.087

**Strobiniol**  
Produit naturel à base de paille d'orge compactée et dont la propriété particulière est d'être un algicide efficace dans les bassins de jardin. Élimine les algues en suspension, les algues filamenteuses et les chlorophycées (algues vertes) et prévient leur formation. Grâce à cette double action, l'eau reste longtemps claire. Produit écologique 100% biodégradable. Suffit pour traiter 6'000 litres d'eau de bassin.

◀ 0880.086

**Toru-Stroh**  
Toru-Stroh est un anti-algues biologique élaboré à partir de paille d'orge et de tourbe de hauts-marais. Ces deux produits naturels combinés s'avèrent avoir des propriétés algicides exceptionnelles dans les bassins de jardin. L'action de la paille d'orge s'explique par la prolifération de la paramécie et du plancton. Ces microorganismes se nourrissent d'algues et rendent ainsi l'eau claire débarrassée des algues. La tourbe de hauts-marais a pour propriété de faire baisser le pH de l'eau, renforçant du coup l'action bénéfique de la paille d'orge. Toru-Stroh est biodégradable à 100%. Le contenu suffit pour traiter 10'000 litres d'eau. En prévente, ce nouveau produit pour bassins fait l'objet d'une offre spéciale en présentoir.

N°	N° Art.	Description	Contenu	PVC
16	0880.086	Pailli Toru, anti-algues	4000 ml	Fr. 22.90
17	0880.087	Strobiniol, anti-algues naturel pour étangs	3000 ml	Fr. 22.90

◀ 1050.529

**Substrat de bassin, Extra**  
L'application de substrat dans les bassins ouverts ou préfabriqués permet le développement d'une bonne culture de bactéries. Le substrat est à utiliser dans un panier, sur le fond du bassin ou comme couche supérieure dans la zone maraîchère du bassin. 4-12 mm, lavé, sachet à 6kg

**Fr. 21.90**

# Bâches et bassins



## Bassin pour jets d'eau et plaques de recouvrement

N°	N° Art.	Description	Dimensions	PVC
1	0874.229*	Bord de bassin PondEdge 14 cm, 25 m	L 2500 x B 14 x H 0,7 cm	Fr. 139.00
2	0874.212*	Brochettes de terre XL PondEdge 10	L 580 x B 31 x H 31 cm	Fr. 64.90

\* Délai de livraison 2-3 semaines.



1



2



3

### PondEdge

#### Système de bordure du bassin

- Le bord du bassin sert de barrière capillaire
- Les piquets en matériau massif sont indéformables et s'enfoncent facilement dans le sol, même compacté
- Confère au bassin une forme harmonieuse
- Fabriqué en matériau recyclable imputrescible, ce qui garantit une longue durée de vie!
- Planter un piquet dans le sol tous les 50 cm puis visser ouagrafer la bordure aux piquets

◀ 0874.418

### Auto Fill Kit

Réalimentation en eau afin de maintenir le niveau d'eau souhaité dans les chambres de pompe et les réservoirs d'eau.

Fr. 64.90



## Réservoirs d'eau et déversoirs

N°	N° Art.	Description	Dimensions	PVC
3	0874.406	Réservoir d'eau 60 carré	610x610x254 mm	Fr. 219.00
4	0874.409*	Réservoir d'eau Wall 60	1118x559x406 mm	Fr. 469.00
5	0874.410*	Réservoir d'eau Wall 90	1422x610x406 mm	Fr. 559.00
6	0874.403*	Déversoirs 15000	521 x 474 x 260 mm	Fr. 329.00
7	0874.404	Déversoirs 22500	699 x 474 x 260 mm	Fr. 399.00
8	0874.405*	Déversoirs 35000	1003 x 486 x 260 mm	Fr. 489.00

\* Délai de livraison 2-3 semaines

### ▼ Quadra DECO

- Bassin décoratif compatible pour toute terrasse ou jardin
- Intégrable dans le sol et finition du pourtour par un cadre en inox élégant
- Simple et idéal pour les petites pièces d'eau

N°	N° Art.	Description	Dimensions (L x P x H)	Volume	PVC
9	7701.973	Quadra C3, Polyéthylène, noir	118x78x44 cm	365l	Fr. 269.00
10	7701.975*	Couverture pourtour Inox pour Quadra Deko	118x78x4 cm		Fr. 539.00

\* Délai de livraison 2-3 semaines



9



10



N° Art.	ME	Description	Dimension	PVC	BE
<b>Film de caoutchouc pour étang de jardin EPDM 1 mm - rouleau complet</b>					
0871.672	m²	Film de caoutchouc EPDM, noir	3,96x30,48 m = 120,7 m²	Fr. 24.95	120.7
0871.688	m²	Film de caoutchouc EPDM, noir	6,10x30,48 m = 185,92 m²	Fr. 24.95	185.92
0871.689	m²	Film de caoutchouc EPDM, noir	8,02x30,48 m = 244,44 m² Rolle	Fr. 24.95	244.44

N° Art.	ME	Description	Dimension	PVC	BE
<b>Film de caoutchouc EPDM 1 mm - Coupé sur mesure</b>					
0871.690	m²	Film de caoutchouc EPDM, noir	Découpe: 4 m x longueur choisie	Fr. 27.95	4
0871.691	m²	Film de caoutchouc EPDM, noir	Découpe: 6 m x longueur choisie	Fr. 27.95	6
0871.692	m²	Film de caoutchouc EPDM, noir	Découpe: 8 m x longueur choisie	Fr. 27.95	8

N° Art.	ME	Description	Dimension	PVC	BE
<b>Film pour bassins en PVC - rouleau complet</b>					
7701.246	m²	Bâche PVC 0,5 mm, noir	8x30 m	Fr. 9.90	240
7701.242	m²	Bâche PVC 0,5 mm, noir	6x40 m	Fr. 9.90	240
7701.241	m²	Bâche PVC 0,5 mm, noir	4x50 m	Fr. 9.90	200
7701.218	m²	Bâche PVC 0,5 mm, noir	2x100 m	Fr. 9.90	200
7701.211*	m²	Bâche PVC 1,0 mm, noir	50x2 m	Fr. 14.95	100
7701.209	m²	Bâche PVC 1,0 mm, noir	25x4 m	Fr. 14.95	100
7701.210	m²	Bâche PVC 1,0 mm, noir	25x6 m	Fr. 14.95	150
7701.223	m²	Bâche PVC 1,0 mm, noir	25x8 m	Fr. 14.95	200

N° Art.	ME	Description	Dimension	PVC	BE
<b>Film en PVC pour étangs, vente au mètre</b>					
7701.214	m²	Bâche PVC 0,5 mm, noir	Découpe: 2 m x longueur choisie	Fr. 12.90	2
7701.201	m²	Bâche PVC 0,5 mm, noir	Découpe: 4 m x longueur choisie	Fr. 9.90	4
7701.215	m²	Bâche PVC 0,5 mm, noir	Découpe: 6 m x longueur choisie	Fr. 9.90	6
7701.216	m²	Bâche PVC 0,5 mm, noir	Découpe: 8 m x longueur choisie	Fr. 9.90	8
7701.212	m²	Bâche PVC 1,0 mm, noir	Découpe: 2 m x longueur choisie	Fr. 17.95	2
7701.217	m²	Bâche PVC 1,0 mm, noir	Découpe: 4 m x longueur choisie	Fr. 14.95	4
7701.244	m²	Bâche PVC 1,0 mm, noir	Découpe: 6 m x longueur choisie	Fr. 17.95	6
7701.224	m²	Bâche PVC 1,0 mm, noir	Découpe: 8 m x longueur choisie	Fr. 17.95	8

N° Art.	ME	Description	Dimension	PVC	BE
<b>Film pour bassins en PVC, dimensions fixe</b>					
7701.800	pce	Bâche PVC 0,5 mm, noir	3x4 m Pre-Packed	Fr. 119.00	1
7701.061	pce	Bâche PVC 0,5 mm, noir	4x4 m Pre-Packed	Fr. 158.40	1
7701.063	pce	Bâche PVC 0,5 mm, noir	5x4 m Pre-Packed	Fr. 198.00	1
7701.060	pce	Bâche PVC 0,5 mm, noir	6x4 m Pre-Packed	Fr. 209.00	1
7701.062	pce	Bâche PVC 0,5 mm, noir	6x5 m Pre-Packed	Fr. 249.00	1
7701.059	pce	Bâche PVC 0,5 mm, noir	8x6 m Pre-Packed	Fr. 309.00	1

N° Art.	ME	Description	Dimension	PVC	BE
<b>Film couvert de pierrailles</b>					
1	7701.247	Film couvert de pierrailles	25,00x0,40 m	Fr. 27.90 / m	
1	7701.248	Film couvert de pierrailles	20,00x0,60 m	Fr. 39.90 / m	
1	7701.249	Film couvert de pierrailles	12,00x1,00 m	Fr. 62.90 / m	
1	7701.250	Film couvert de pierrailles	12,00x1,20 m	Fr. 74.90 / m	
2	0860.001	Film couvert de pierrailles, gris	12,00x1,00 m	Fr. 62.90 / m	
<b>Accessoires</b>					
3	7704.010	Geotextile spécial 300 g / m², gris clair	25,00x2,00 m, rouleau	Fr. 5.95 / m²	
3	7704.009	Geotextile spécial 300 g / m², gris clair	25,00x1,00 m, rouleau	Fr. 5.95 / m²	
3	7701.220	Geotextile spécial 300 g / m², gris clair	Coupe du rouleau	Fr. 7.60 / m²	
4	7701.067	Lit de culture (en coco)	50,00x1,00 m, rouleau	Fr. 9.90 / m²	



1



2



3



5

N° Art.	Description	Accessoires	PVC	BE
7701.072	Crochets de fixation	Set à 10 pièces	Fr. 10.45	
0871.610	Colle PVC pour bâches	Pour bâches 250 ml	Fr. 24.90	
0871.604	FIX Colle-mastic forte EPDM	Pour bâches 290 ml	Fr. 34.90	
0871.606	Roul. adhésif pour bâches EPDM	6,00 m, rouleau	Fr. 64.90	
0871.609	Set de Réparation pour bâches en PVC		Fr. 24.90	

\* Délai de livraison 2-3 semaines.

## Petromax

Petromax est une des principales marques européennes dans le domaine du plein air et de l'aventure. L'entreprise fabrique des produits durables pour toutes sortes d'aventures en plein air.

Aujourd'hui, la nature est la priorité absolue de cette marque traditionnelle active depuis plus de 120 ans. Grâce à Petromax, il est possible de cuisiner à l'extérieur et de bénéficier d'une lumière puissante, d'un foyer qui réchauffe et d'aliments et boissons réfrigérés pendant plusieurs jours.



**Vous trouverez d'autres articles et informations aux pages 64 et 65.**