



## Des solutions de rêve pour clôtures basses et brises-vues modernes



# Notre offre



## Série SYSTEM facile d'entretien Des panneaux combinables à volonté

SYSTEM Initiation .....	4	SYSTEM Baguette lumineuse LED .....	20
SYSTEM ALU XL .....	6	SYSTEM FLOW .....	21
SYSTEM ALU PLUS .....	8	SYSTEM Grilles design .....	22
SYSTEM RHOMBE .....	10	SYSTEM Lames décoratives .....	23
SYSTEM RHOMBE BOIS THERMO-TRAITÉ	12	SYSTEM CÉRAMIQUE .....	24
SYSTEM BOIS MASSIF THERMO CHAUFFE	13	SYSTEM CÉRAMIQUE XL .....	26
SYSTEM NEO BOIS THERMO-TRAITÉ ....	14	SYSTEM BOARD .....	28
SYSTEM NEO PLATINUM .....	15	SYSTEM BOARD XL .....	30
SYSTEM PLATINUM .....	16	SYSTEM VERRE .....	32
SYSTEM PLATINUM XL .....	17	SYSTEM Poteaux rainurés .....	34
SYSTEM BOIS COMPOSITE CLASSIC ....	18	SYSTEM Poteau à serrage .....	35
SYSTEM BOIS COMPOSITE XL .....	19	Accessoires poteaux .....	36
		SYSTEM Lames au détail .....	38

## Portes et portails faciles d'entretien

Portes standards .....	40
Portes et portails double battant sur mesure .....	42
Kits portails double battant avec moteur électrique .....	44
SYSTEM Portes coulissantes .....	46
Accessoires pour portes .....	48
Kits de poteaux pour porte .....	49

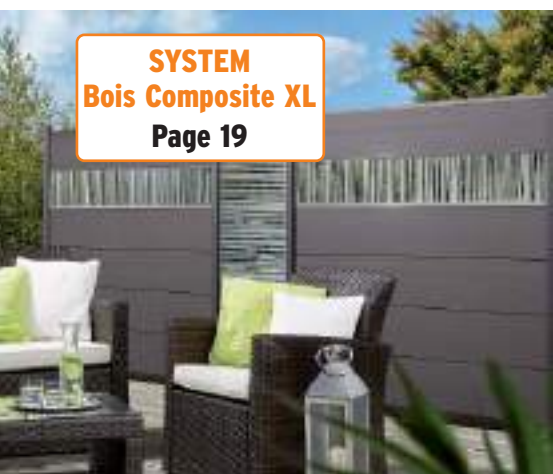



## Clôtures faciles d'entretien

JUMBO Bois Composite .....	50
JUMBO Bois Composite - Aluminium .....	51
DESIGN Bois Composite - Aluminium .....	52
SQUADRA .....	53
Poteaux en métal et accessoires .....	54
WEAVE .....	56
WEAVE LÛX .....	57
ONGLIFE Panneaux de clôture.....	58
ONGLIFE ROMO .....	59
ONGLIFE RIVA .....	60

## Clôtures basses faciles d'entretien

ONGLIFE CLEO .....	64
ONGLIFE CARA XL .....	65
ONGLIFE CARA .....	65
ONGLIFE Poteaux.....	66
ONGLIFE accessoires .....	67
SYSTEM RHOMBE .....	68
Panneaux SYSTEM fais de lames au détail .....	70
SQUADRA .....	71
RAJA Bois Composite .....	72
RAJA Bois Composite XL - Alu. ....	73

## Jardinières faciles d'entretien

Jardinières en bois thermo-traité ....	80
Jardinières en Aluminium .....	80
Jardinières en Bois Composite .....	80



**i** Veuillez impérativement consulter nos informations détaillées sur les matériaux et nos conseils d'entretien à partir de la page 74.



# SYSTEM

## Panneaux faciles d'entretien combinables à volonté

### Avantages:

- matériaux modernes, résistants aux intempéries, sans entretien peinture
- panneaux, éléments design et portes ou portails combinables à volonté
- montage sans éléments de fixation
- poteaux stables en aluminium
- panneaux en partie raccourcissables aux dimensions souhaitées
- portes et portails double battant en partie sur mesure

SYSTEM ALU XL avec lame décorative Trigon de hauteur 30 cm sur poteau à serrage. Coloris: Blanc

## PANNEAUX, GRILLES ET PORTES À COMBINER.



Panneaux en aluminium à.p.d. page 6



Panneaux en bois thermo-traité, à.p.d. page 12



Panneaux en Bois Composite à.p.d. page 15



Panneaux en céramique

# Design et dimensions individuels

Les différents éléments SYSTEM vous permettent de résoudre tous les problèmes de largeur et de hauteur pour clôturer votre jardin ou délimiter votre terrasse grâce à leur largeur et hauteur. Adaptez individuellement vos clôtures en coupant les lames dans la longueur souhaitée ou en variant la hauteur des panneaux, ou alors commandez les en sur-mesure. Les lames décoratives et grilles design vous permettent d'ajouter une note individuelle à vos panneaux. Tous les panneaux sont combinables, ce qui permet de créer des installations très variées.

## Raccourcissable sur le chantier

Les panneaux SYSTEM BOIS COMPOSITE, ALU, RHOMBE et BOIS THERMO-TRAITÉ peuvent être raccourcis individuellement: La hauteur est adaptable en fonction du nombre de lames emboîtées et la largeur en fonction du raccourcissement de ces lames. Les lames et les profilés de finition sont disponibles au détail.



## Montage facile: Système à emboîtement

Les lames de panneau BOIS COMPOSITE, ALU, RHOMBE et BOIS THERMO-TRAITÉ sont glissées dans les poteaux rainurés et emboîtées les uns dans les autres.

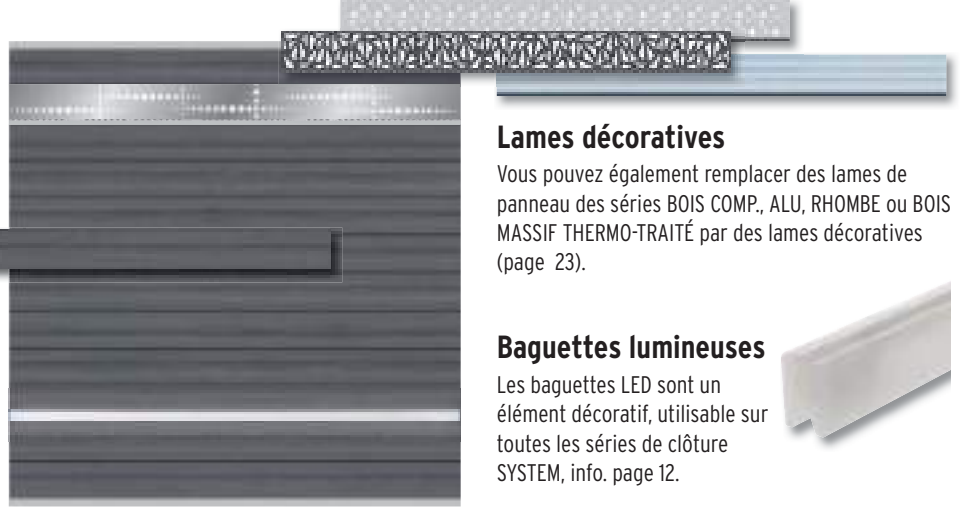

## Lames décoratives

Vous pouvez également remplacer des lames de panneau des séries BOIS COMP., ALU, RHOMBE ou BOIS MASSIF THERMO-TRAITÉ par des lames décoratives (page 23).

## Baquettes lumineuses

Les baquettes LED sont un élément décoratif, utilisable sur toutes les séries de clôture SYSTEM, info. page 12.



## Poteaux stables en aluminium

### Poteaux rainurés

Poteaux de base pour le montage des panneaux SYSTEM. Les lames ou les panneaux sont enfilés dans les rainures des poteaux.

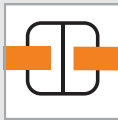

Page 34

### Poteaux à serrage

Poteaux universels adaptés au montage de tous les panneaux SYSTEM. Les lames ou panneaux sont serrés entre les deux moitiés de poteaux. Si nécessaire, commandez directement l'habillage en acier inoxydable dans la couleur RAL souhaitée.

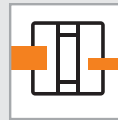

Page 35



### Couleurs spéciales

Certains produits en métal peuvent également être commandés dans l'une des 195 teintes RAL souhaitées.

## Large gamme de portes

Commandez directement la porte adaptée à vos panneaux de clôture. Vous les trouverez sur les pages indiquées.



Portes simples 40

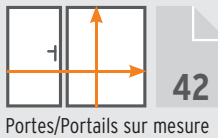

Portes/Portails sur mesure 42

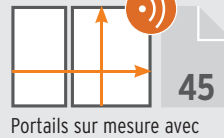

Portails sur mesure avec moteur électrique 45

## Bien informé

Vous trouverez les informations sur le matériau sur les pages indiquées.



# CONSEIL: Configurez en ligne!



**Configurateur:**  
**traumgarten.fr**

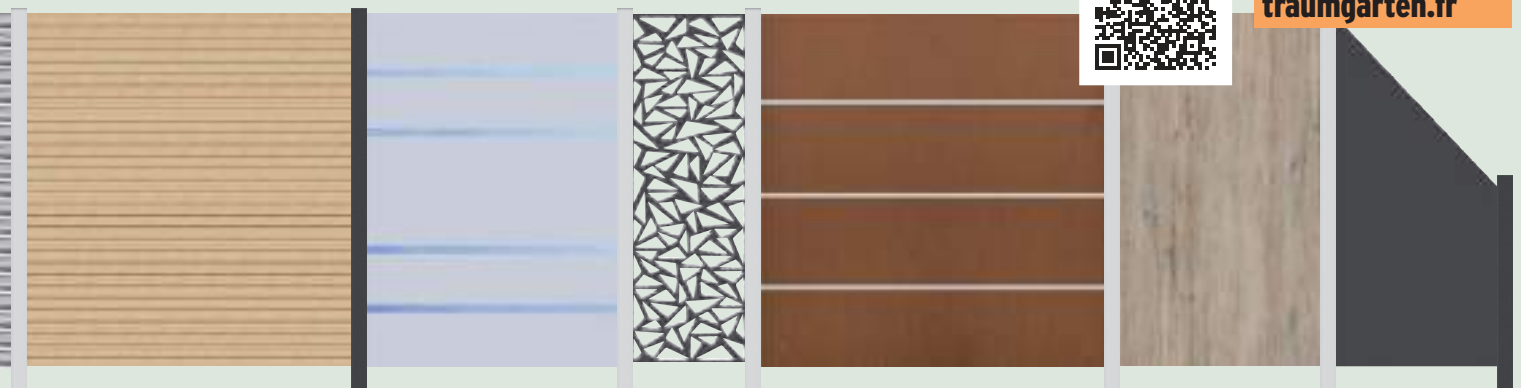

à.p.d. page 24



Panneaux en aluminium composite à.p.d. page 28



Panneaux en verre trempé à.p.d. page 32



Portes en matériaux faciles d'entretien à.p.d. page 40

# SYSTEM ALU XL Kits de panneaux



SYSTEM ALU XL Mélèze (aspect naturel) combiné avec SYSTEM CÉRAMIQUE Darknight. Poteaux à serrage Anthracite, page 36

Kits de panneaux composés de 6 lames en Aluminium (30 x 2 cm) et de profilés de finition (départ/fin) en Aluminium laqué. Disponible en six couleurs. Lames également disponibles au détail (page 38).

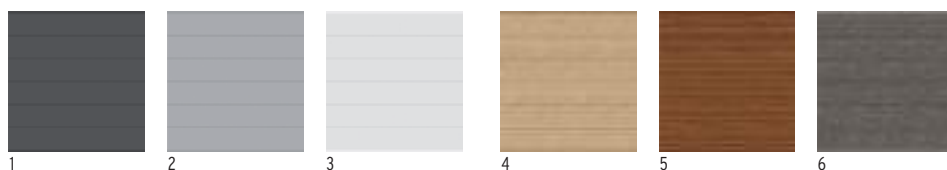

## Anthracite

1. 178 x 184 Profilés finit. Anthracites 3918 **599.-**

## Argenté

2. 178 x 184 Profilés finit. Argentés 3919 **599.-**

**Blanc** (teinte de base pour les couleurs spéciales)

3. 178 x 184 Profilés finit. Blancs 3920 **599.-**

## Mélèze (aspect naturel)

4. 178 x 184 Profilés finit. Mélèze<sup>1</sup> 3921 **669.-**

## Bambou (aspect naturel)

5. 178 x 184 Profilés finit. Bambou<sup>1</sup> 3923 **669.-**

## Chêne Vintage (aspect naturel)

6. 178 x 184 Profilés finit. Chêne Vintage<sup>1</sup> 3922 **669.-**

- lame en aluminium laquée avec mousse isolante
- grande stabilité et très légères
- Configurateur en 3D: [traumgarten.fr](http://traumgarten.fr)



ALU XL Argenté avec VERRE Texta (page 32).



ALU XL Bambou (aspect naturel) avec grille FLOW (page 21) et lames décoratives Pulsation (page 23).

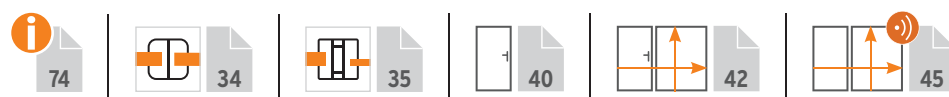

<sup>1</sup> Couleur de base, unie!



Plus  
d'informations sur  
[traumgarten.fr](http://traumgarten.fr)



Grilles Design  
page 22

SYSTEM ALU XL Chêne Vintage avec grilles design Pulsation, poteaux à serrage avec option habillage en acier inox.

## Panneaux design

Les lames et grilles décoratives en différents matériaux et designs offrent des possibilités créatives pour réaliser une clôture personnalisée. Attention: Sélectionnez les lames décoratives de 30 cm de hauteur.



Lames décoratives  
page 23

Kits de panneaux ALU XL Blanc avec lames décoratives Trigon.



ALU XL Anthracite avec lame décorative Pulsation 30 cm de hauteur.

## Portes

Pour les séries ALU XL et ALU PLUS, nous proposons aussi des portes standards et des portes sur mesure - également avec moteur électrique



SYSTEM ALU XL porte standard Chêne Vintage, page 40.



Portails double battant  
sur mesure avec moteur  
électrique, page 45.

SYSTEM ALU XL Kit portail double battant Anthracite avec moteur électrique. Kits de poteaux pour porte en Anthracite, page 49.

# SYSTEM ALU PLUS Kits de panneaux



- lame en aluminium laquée avec mousse isolante
- grande stabilité et très légères
- Configurateur en 3D: [traumgarten.fr](http://traumgarten.fr)



SYSTEM ALU PLUS Anthracite avec poteaux à serrage Argenté, page 36.

Kits de panneaux composés de 12 lames en Aluminium (15 x 2 cm) et de profilés de finition (départ/fin) en Aluminium laqué. Disponible en six couleurs et deux largeurs. Lames également disponibles au détail (page 38).

## Largeur 178 cm



### Mélèze (aspect naturel)

1. 178 x 184 Profilés finit. Mélèze<sup>1</sup> 3903 **669.-**

### Bambou (aspect naturel)

2. 178 x 184 Profilés finit. Bambou<sup>1</sup> 3905 **669.-**

### Chêne Vintage (aspect naturel)

3. 178 x 184 Profilés finit. Chêne Vintage<sup>1</sup> 3904 **669.-**

### Blanc (teinte de base pour les couleurs spéciales)

4. 178 x 184 Profilés finit. Blancs 3902 **639.-**

### Argenté

5. 178 x 184 Profilés finit. Argentés 3901 **639.-**

### Anthracite

6. 178 x 184 Profilés finit. Anthracites 3900 **639.-**

### Anthracite

7. 91 x 184/94 Profilés finit. Anthracites 3976 **415.-**

### Argenté

8. 91 x 184/94 Profilés finit. Argentés 3977 **415.-**

## Largeur 238 cm

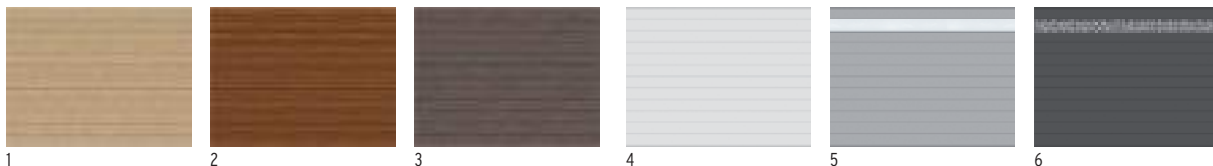

### Mélèze (aspect naturel)

1. 238 x 184 Profilés finit. Mélèze<sup>1</sup> 3851 **849.-**

### Bambou (aspect naturel)

2. 238 x 184 Profilés finit. Bambou<sup>1</sup> 3853 **849.-**

### Chêne Vintage (aspect naturel)

3. 238 x 184 Profilés finit. Chêne Vintage<sup>1</sup> 3852 **849.-**

### Blanc (teinte de base pour les couleurs spéciales)

4. 238 x 184 Profilés finit. Blancs 3850 **779.-**

### Argenté

5. 238 x 184 Profilés finit. Argentés 3849 **779.-**

### Anthracite

6. 238 x 184 Profilés finit. Anthracites 3848 **779.-**

**NOUVEAU**



### Lames décoratives pour largeur 238 cm, hauteur: 15 cm

7. Décor Mat Verre synthétique, Blanc 3779 **99.-**

8. Trigon Anthracite 3775 **99.-**

Montage des kits de 238 cm de large uniquement avec des poteaux rainurés à sceller, dans les zones de charge de vent 1 et 2. Veuillez tenir compte des informations complémentaires dans la notice de montage.

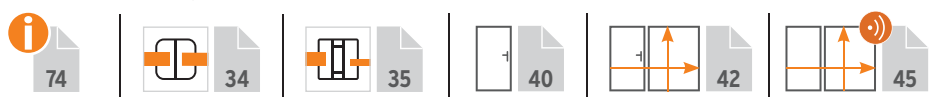

<sup>1</sup> Couleur de base, unie!



SYSTEM ALU PLUS Bambou combiné avec lames décoratives (30 cm de hauteur) et grille design Trigon Anthracite, poteaux à serrage également en Anthracite.

## Panneaux design

Les lames et grilles décoratives en différents matériaux et designs offrent des possibilités créatives pour réaliser une clôture personnalisée. Lames décoratives en 15 et 30 cm de hauteur.



Lames décoratives page 23



Grilles Design page 22

ALU PLUS Bambou avec grille design Linea en acier inox.

SYSTEM ALU PLUS Blanc combiné avec lames décoratives Trigon Blanc de 15 cm de hauteur.



**CONSEIL** Montage vertical des lames SYSTEM sur poteaux SYSTEM, page 14.

SYSTEM ALU PLUS Anthracite avec adaptateur vertical, combiné avec panneaux SYSTEM VERRE Mat. Poteaux à serrage avec habillage en acier inoxydable en option.



SYSTEM ALU PLUS Mélèze (aspect naturel) avec panneau VERRE design Alpha. Portes/poteaux à.p.d. page 40.

# SYSTEM RHOMBE Kits de panneaux



SYSTEM RHOMBE Mélèze. Poteaux rainurés Anthracites.

Kits panneaux composés de 30 lamelles et leur fixation. Les lamelles en aluminium, thermolaquées et remplies de mousse offrent une plus grande stabilité, comparées à des lamelles en bois et ne peuvent quasiment pas se déformer. SYSTEM RHOMBE est semi-occultant mais offre suffisamment de protection aux regards. Les panneaux RHOMBE sont variables en hauteur et en largeur. Sur le chantier, adaptez la hauteur avec le nombre de lamelles utilisées et la largeur en recoupant ces lamelles. Lamelles: 60 x 20 mm, épaisseur: 0,5 mm. Lames également disponibles au détail (page 38).



Porte standard RHOMBE Argenté, page 40, avec panneau SYSTEM CÉRAMIQUE Darknight.

1	2	3	4	5	6	7	8	9	10	11	12	
<b>Blanc</b> (teinte de base pour les couleurs spéciales)		<b>Argenté</b>		<b>Anthracite</b>		<b>Chêne Vintage (aspect naturel)</b>		<b>Bambou (aspect naturel)</b>		<b>Mélèze (aspect naturel)</b>		
1. 60 x 180	2952	155.-	3. 60 x 180	2646	155.-	5. 60 x 180	2648	155.-	7. 60 x 180	2956	169.-	
2. 180 x 180	2951	419.-	4. 180 x 180	2645	419.-	6. 180 x 180	2647	419.-	8. 180 x 180	2955	479.-	
									9. 60 x 180	2938	169.-	
									10. 180 x 180	2937	479.-	
										11. 60 x 180	2947	169.-
										12. 180 x 180	2946	479.-



La série RHOMBE comprend également des portes simples et des portes sur mesure. Portails double battants et portails coulissants sur mesure, sur demande avec moteur électrique. Portes/poteaux à.p.d. page 40.



SYSTEM RHOMBE et lame décorative en Blanc, combinés avec SYSTEM BOARD CÉRAMIQUE design Marbre Noir.

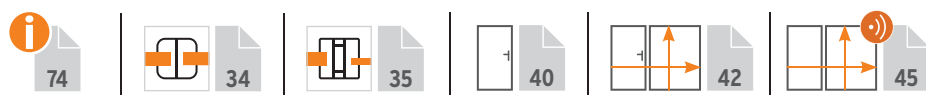



Plus  
d'informations sur  
[traumgarten.fr](http://traumgarten.fr)



SYSTEM RHOMBE Chêne Vintage combiné avec grille design Linea, page 22.



RHOMBE Bambou combiné avec VERRE Mat, page 33.



RHOMBE Argenté combiné avec SYSTEM VERRE Alpha, page 32.

## CONSEIL: Baguette lumineuse pour SYSTEM RHOMBE

Lumière d'ambiance décorative pour  
panneaux RHOMBE, page 20.

**NOUVEAU**



# SYSTEM RHOMBE BOIS THERMO-TRAITÉ Kits de panneaux



Plus d'informations sur traumgarten.fr

**NOUVEAU**

SYSTEM RHOMBE BOIS THERMO-TRAITÉ combiné avec SYSTEM Grilles design Pulsation en acier inox.

Kits de panneaux composés de 16 lames Rhombe. Panneau de raccord (1) avec profilé de finition (haut) en aluminium Anthracite. Lames également disponibles au détail (page 39).



1	2	3		
1. 91 x 184/94			3807	<b>224.-</b>
2. 91 x 184			3806	<b>219.-</b>
3. 178 x 184			3805	<b>339.-</b>



SYSTEM RHOMBE BOIS THERMO-TRAITÉ après exposition aux intempéries. Informations sur les propriétés des matériaux à la page 79.

**Attention:** Les rayons UV entraînent également un processus de grisonnement rapide et naturel du bois thermo chauffé. Si vous ne souhaitez pas avoir cette "patine" grise argentée, l'idéal serait de traiter les surfaces des panneaux avant le montage avec une huile de protection du bois pigmentée en brun et adaptée, afin de conserver leur caractère de base.

Exp. WOCA Exterior Wood Oil, couleur Teck, 2,5 l, Réf. 0287 **78.- CHF/pc**



Faites attention à l'alignement des rainures, lors de la combinaison avec d'autres panneaux SYSTEM.

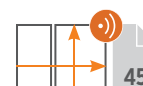

# SYSTEM BOIS MASSIF THERMO-TRAITÉ Kits de panneaux



Plus d'informations sur [traumgarten.fr](http://traumgarten.fr)

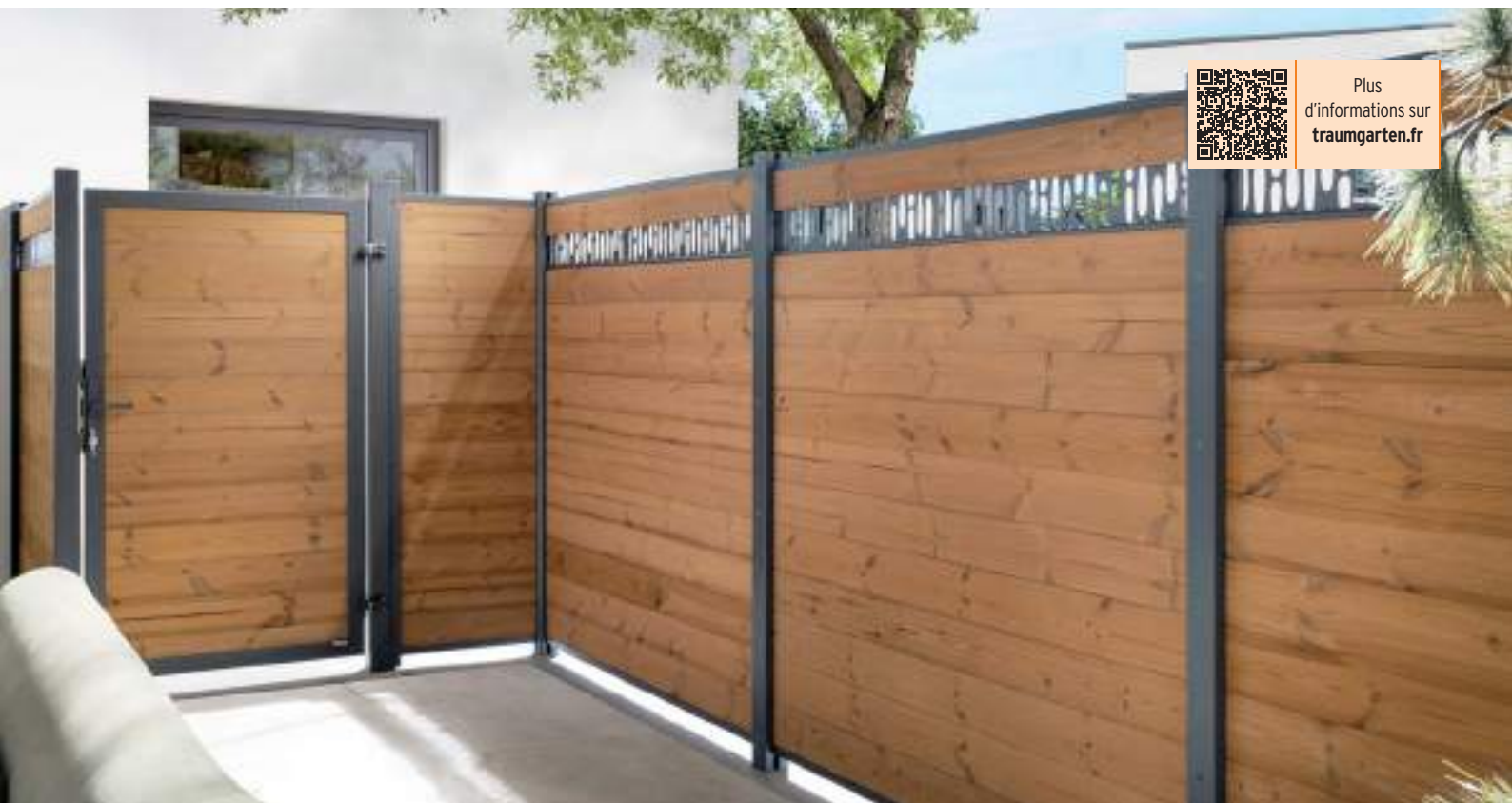

Les lames décoratives sont assorties au SYSTEM BOIS MASSIF THERMO-TRAITÉ (uniquement en 15 cm de hauteur), page 23. Fixation avec poteaux rainurés ou poteaux à serrage, pages 34/35.

Kits de panneaux composés de 13 lames en Bois Composite et de profilés de finition (haut/bas) en aluminium Anthracite. Lames également disponibles au détail (page 39).



1.	91 x 184/94	3781	<b>214.-</b>
2.	90 x 184	3786	<b>199.-</b>
3.	178 x 184	3780	<b>289.-</b>

Photo de droite: SYSTEM RHOMBE BOIS MASSIF THERMO-TRAITÉ après exposition aux intempéries. Informations sur les propriétés des matériaux à la page 79.

Conseil pour conserver la couleur: WOCA Exterior Wood Oil, page 12.



Assorti à:  
**Jardinières en bois thermo-traité**  
Page 80

Faites attention à l'alignement des rainures, lors de la combinaison avec d'autres panneaux SYSTEM.



# SYSTEM NEO BOIS THERMO-TRAITÉ Kits de panneaux



Plus d'informations sur [traumgarten.fr](http://traumgarten.fr)

**NOUVEAU**

Nos séries en bois thermo-traité comprennent outre les portes standards, des portes sur mesure, des portails double battants et coulissants avec ou sans moteur électrique, à.p.d. page 45

Kits de panneaux composés de 18 lames en Bois Composite et de profilés de finition (haut/bas) en aluminium Anthracite. Lames également disponibles au détail (page 39).



	1	2	3
1.	91 x 184/94	3802	<b>224.-</b>
2.	90 x 184	3801	<b>219.-</b>
3.	178 x 184	3800	<b>339.-</b>

Attention: Informations sur les propriétés des matériaux à la page 79.

Conseil pour conserver la couleur: WOCA Exterior Wood Oil, page 12.



Grilles design attrayantes à combiner, page 22.

Faites attention à l'alignement des rainures, lors de la combinaison avec d'autres panneaux SYSTEM.

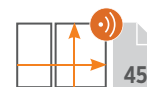
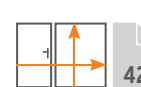

## Montage vertical des lames SYSTEM sur poteaux SYTEM.

**CONSEIL**

Pour cela vous avez besoin d'un adaptateur vertical SYSTEM composé de 2 profilés de finition (haut et bas), ainsi que 4 connecteurs en T pour relier ces profilés au poteau.

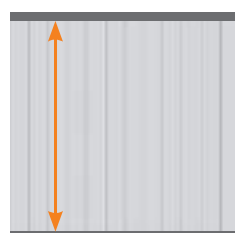

**SYSTEM adaptateur vertical kit 2 pcs**  
 Matériau: Aluminium, thermolaqué en Anthracite ou en Argenté  
 Lames: 4 x 60 mm,  
 Largeur: 176 cm

Anthracite	2775	<b>78.-</b>
Argenté	2774	<b>78.-</b>
Blanc	2836	<b>78.-</b>

Attention: Ce montage n'est pas possible sur les poteaux d'angle rainurés



# SYSTEM NEO PLATINUM Kits de panneaux Bois Composite



Plus d'informations sur [traumgarten.fr](http://traumgarten.fr)

**NOUVEAU**

### Lames PLATINUM avec film protecteur:

Grâce à un film de protection supplémentaire, les lames sont plus résistantes aux taches et plus hydrophobes que celles en Bois Composite; ce qui les rend encore plus faciles à entretenir. La section particulière des lames NEO PLATINUM favorise le nettoyage naturel d'éventuelles saissures par un biofilm par exemple.

NEO Platinum nouvelle couleur Teck-marron, avec poteaux à serrage Anthracites.

Kits panneaux composés de 12 lames en Bois Composite (15 x 2 cm) et des profilés de finition (haut/bas) en aluminium, couleur Anthracite<sup>1</sup>.

Lames également disponibles au détail (page 39).

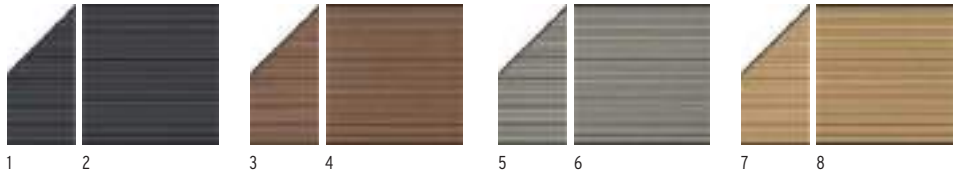

#### Anthracite

1.	91 x 184/94	Profilés finit. Anthracites	3716	<b>239.-</b>
2.	178 x 184	Profilés finit. Anthracites	3715	<b>349.-</b>

#### Teck-marron

3.	91 x 184/94	Profilés finit. Anthracites	3721	<b>239.-</b>
4.	178 x 184	Profilés finit. Anthracites	3720	<b>349.-</b>

#### Gris-taupe

5.	91 x 184/94	Profilés finit. Anthracites	3726	<b>239.-</b>
6.	178 x 184	Profilés finit. Anthracites	3725	<b>349.-</b>

#### Mélèze

7.	91 x 184/94	Profilés finit. Anthracites	3731	<b>239.-</b>
8.	178 x 184	Profilés finit. Anthracites	3730	<b>349.-</b>

<sup>1</sup> Les profilés de finition d'une autre couleur peuvent être commandés séparément (réf. 2272 + 2273 et 2274 + 2275), page 39.

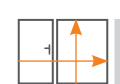

Les lames décoratives de 15 et 30 cm de hauteur sont adaptées au NEO Platinum Photo avec lames décoratives Trigon de 30 cm de hauteur, page 23. Portes, portails double battants et portails coulissants à.p.d. page 41.



NEO Platinum Mélèze avec panneaux SYSTEM VERRE Mat.

# SYSTEM BOIS COMPOSITE PLATINUM Kits de panneaux



Plus d'informations sur [traumgarten.fr](http://traumgarten.fr)

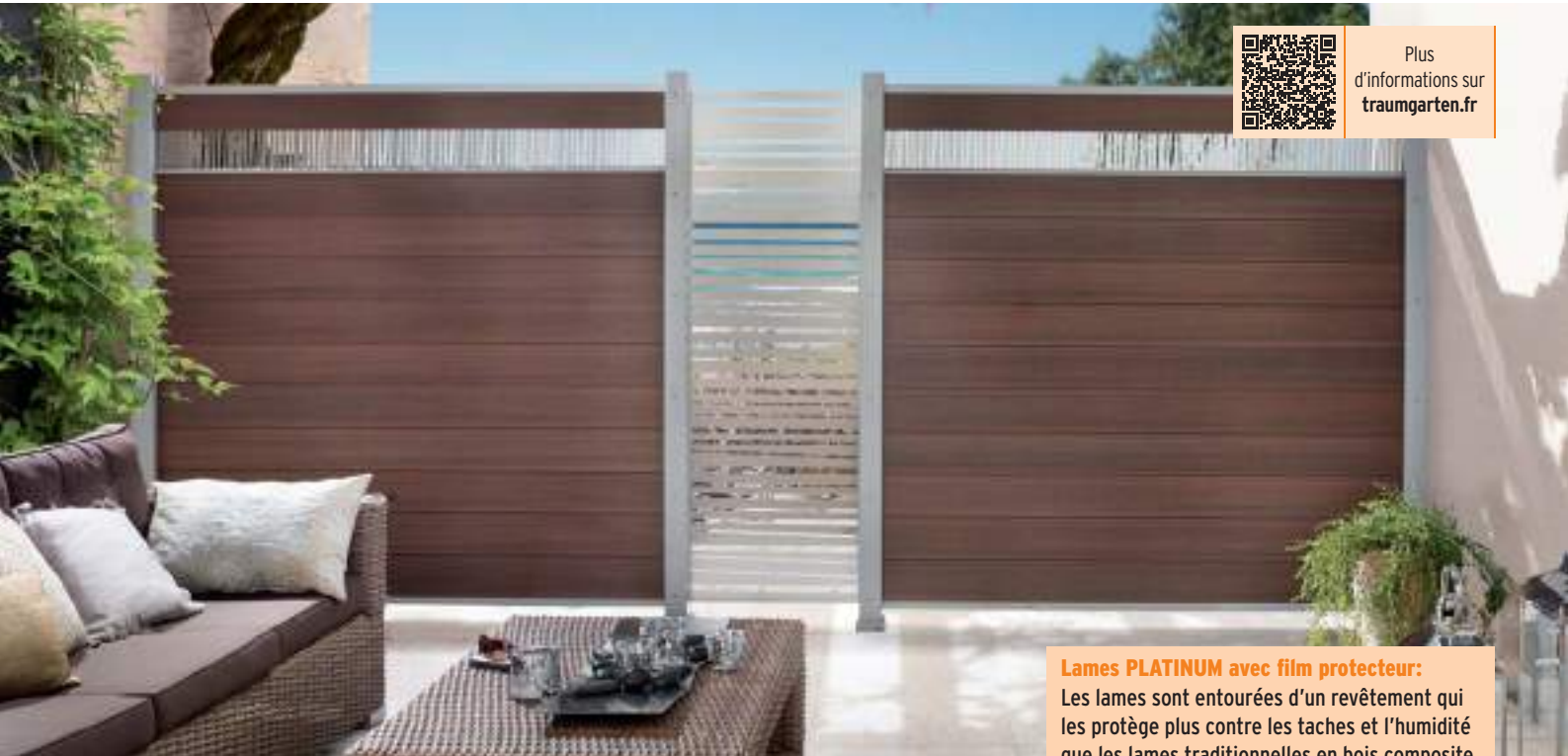

Bois Composite Platinum Marron avec lames décoratives et grille design Linea, poteaux à serrage Argenté.

### Lames PLATINUM avec film protecteur:

Les lames sont entourées d'un revêtement qui les protège plus contre les taches et l'humidité que les lames traditionnelles en bois composite et ainsi donc faciles d'entretien.

Kits panneaux composés de 12 lames en Bois Composite (15 x 2 cm) et des profilés de finition (haut/bas) en aluminium. Lames également disponibles au détail (page 39).

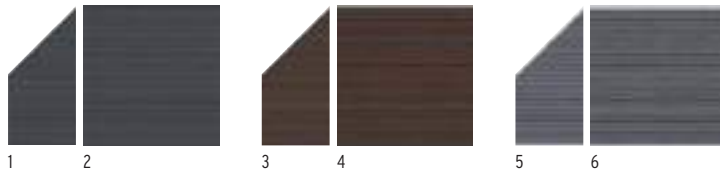

#### Anthracite

1. 91 x 184/94	Profilés finit. Anthracites <sup>1</sup>	3701	<b>239.-</b>
2. 178 x 184	Profilés finit. Anthracites <sup>1</sup>	3700	<b>349.-</b>

#### Marron

3. 91 x 184/94	Profilés finit. Anthracites <sup>1</sup>	2827	<b>239.-</b>
4. 178 x 184	Profilés finit. Anthracites <sup>1</sup>	2614	<b>349.-</b>

#### Gris

5. 91 x 184/94	Profilés finit. Argentés <sup>1</sup>	2826	<b>239.-</b>
6. 178 x 184	Profilés finit. Argentés <sup>1</sup>	2610	<b>349.-</b>

<sup>1</sup> Les profilés de couleurs différentes peuvent être commandés séparément (Réf. 2272 + 2273 ainsi que 2274 + 2275), page 39.



BOIS COMPOSITE PLATINUM Gris avec SYSTEM VERRE Alpha, poteaux à serrage avec habillage en acier inox. (en option)



Platinum Bois Composite Anthracite avec lames décoratives Omega et grille FLOW Anthracite, poteaux à serrage avec habillage en acier inox. en option, page 36.

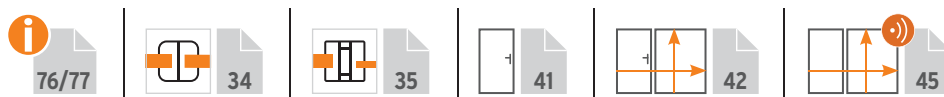

# SYSTEM BOIS COMPOSITE XL PLATINUM Kits de panneaux



Plus d'informations sur [traumgarten.fr](http://traumgarten.fr)



Bois Composite XL Platinum Anthracite avec lames décoratives Delta (verre trempé) 30 cm de hauteur, page 23, poteaux/poteau d'angle rainurés Anthracite.

**Lames PLATINUM avec film protecteur:**  
Les lames sont entourées d'un revêtement qui les protège plus contre les taches et l'humidité que les lames traditionnelles en bois composite et ainsi donc faciles d'entretien.

Kits panneaux composés de 6 lames en Bois Composite (30 x 2 cm) et des profilés de finition (haut/bas) en aluminium. Lames également disponibles au détail (page 39).

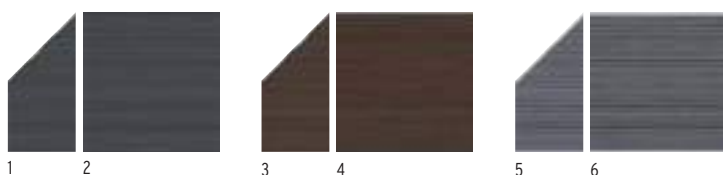

## Anthracite

1. 91 x 184/94	Profilés finit. Anthracites <sup>1</sup>	3706	<b>239.-</b>
2. 178 x 184	Profilés finit. Anthracites <sup>1</sup>	3705	<b>349.-</b>

## Marron

3. 91 x 184/94	Profilés finit. Anthracites <sup>1</sup>	2829	<b>239.-</b>
4. 178 x 184	Profilés finit. Anthracites <sup>1</sup>	2634	<b>349.-</b>

## Gris

5. 91 x 184/94	Profilés finit. Argentés <sup>1</sup>	2828	<b>239.-</b>
6. 178 x 184	Profilés finit. Argentés <sup>1</sup>	2630	<b>349.-</b>

<sup>1</sup> Les profilés de couleurs différentes peuvent être commandés séparément (Réf. 2272 + 2273 ainsi que 2274 + 2275), page 39.



Bois Composite XL Platinum Gris avec lames décoratives Delta (verre trempé) 30 cm de hauteur. Portes/poteaux à p.d. page 23.



BOIS COMPOSITE XL PLATINUM Marron avec poteaux à serrage Anthracites. Portes/poteaux à p.d. page 41.

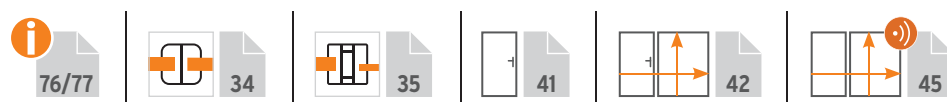

# SYSTEM BOIS COMPOSITE CLASSIC Kits de panneaux



Plus d'informations sur [traumgarten.fr](http://traumgarten.fr)



Clôture en panneaux BOIS COMPOSITE Gris avec lames décoratives Trigon de 15 cm de hauteur, page 23. Poteaux rainurés Argentés.

Kits panneaux composés de 12 lames en Bois Composite (15 x 2 cm) et des profilés de finition (haut/bas) en aluminium, thermolaqués en Anthracite ou Argenté. Les lames ont deux faces différentes: une face lisse et une face avec rainure.

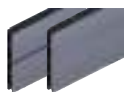

En variant la face des lames sur la face d'un panneau, vous pouvez obtenir des effets intéressants et très individuels.

Les kits panneaux de raccord (1, 4, 7, 10) sont livrés avec des profilés de finition Anthracites et Argentés et les lames sont préparées pour être utilisées sur la face de votre choix. Les kits panneaux de raccord sont adaptés pour permettre un raccord aussi bien à gauche qu'à droite.

Lames également disponibles au détail (page 39).

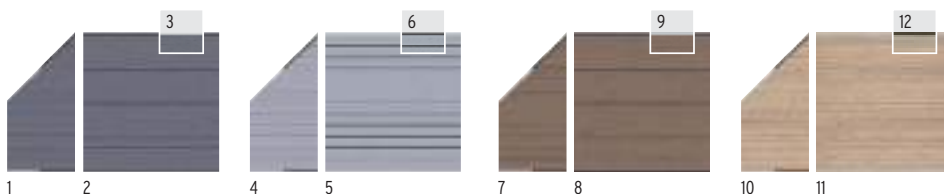

## Anthracite

1.	91 x 184/94	Profilés finition Anthr/Argentés	2820	<b>214.-</b>
2.	178 x 184	Profilés finit. Anthracites	2143	<b>289.-</b>
3.	178 x 184	Profilés finit. Argentés	2233	<b>289.-</b>

## Gris

4.	91 x 184/94	Profilés finition Anthr/Argentés	2821	<b>214.-</b>
5.	178 x 184	Profilés finit. Argentés	2577	<b>289.-</b>
6.	178 x 184	Profilés finit. Anthracites	2576	<b>289.-</b>

## Amande

7.	91 x 184/94	Profilés finition Anthr/Argentés	2822	<b>214.-</b>
8.	178 x 184	Profilés finit. Anthracites	2142	<b>289.-</b>
9.	178 x 184	Profilés finit. Argentés	2232	<b>289.-</b>

## Sable

10.	91 x 184/94	Profilés finition Anthr/Argentés	2823	<b>214.-</b>
11.	178 x 184	Profilés finit. Argentés	2234	<b>289.-</b>
12.	178 x 184	Profilés finit. Anthracites	2175	<b>289.-</b>



BOIS COMPOSITE CLASSIC Anthracite avec baguette lumineuse et VERRE Alpha.



BOIS COMPOSITE CLASSIC Sable combiné avec System VERRE Beta, Poteaux à serrage Argentés.

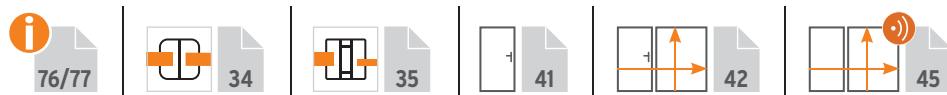

# SYSTEM BOIS COMPOSITE XL Kits de panneaux



Plus d'informations sur [traumgarten.fr](http://traumgarten.fr)



Bois Composite XL Sable avec lames décoratives Gamma 30 cm de hauteur (page 23), Poteaux rainurés Anthracite.

Kits panneaux composés de 6 lames en Bois Composite (30 x 2 cm, double face lisse) et des profilés de finition (haut/bas) en aluminium. Lames également disponibles au détail (page 39).



Bois Composite XL dans la nouvelle couleur Amande.

## Anthracite

1.	91 x 184/94	Profilés finit. Anthracites <sup>1</sup>	2824	<b>214.-</b>
2.	178 x 184	Profilés finit. Anthracites <sup>1</sup>	2594	<b>289.-</b>

## Gris

3.	91 x 184/94	Profilés finit. Argentés <sup>1</sup>	2825	<b>214.-</b>
4.	178 x 184	Profilés finit. Argentés <sup>1</sup>	2590	<b>289.-</b>

## Amande

5.	91 x 184/94	Profilés finit. Anthracites <sup>1</sup>	3746	<b>214.-</b>
6.	178 x 184	Profilés finit. Anthracites <sup>1</sup>	3745	<b>289.-</b>

## Sable

7.	91 x 184/94	Profilés finit. Anthracites <sup>1</sup>	3741	<b>214.-</b>
8.	178 x 184	Profilés finit. Anthracites <sup>1</sup>	3740	<b>289.-</b>

<sup>1</sup> Les profilés de finition d'une autre couleur peuvent être commandés séparément (réf. 2272 + 2273 et 2274 + 2275), page 39.



Bois Composite XL Anthracite avec lames décoratives Trigon. Poteaux rainurés Argentés.



Bois Composite XL Gris avec lames décoratives Quattro, poteaux rainurés et poteaux de porte en Anthracite.

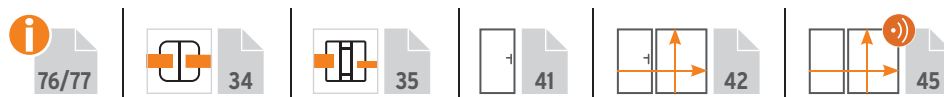

# SYSTEM Baguette LED

## Baguette lumineuse pour SYSTEM RHOMBE

La baguette LED est un élément décoratif pour les panneaux de clôture SYSTEM Rhombe. Elle est utilisée à la place d'une lame rhombe sans lumière.

**NOUVEAU**

La livraison comprend un câble de raccordement de 20 cm et un câble de connexion de 200 cm avec connecteur. Le connecteur permet de raccorder la baguette lumineuse au câble de base.

### Détails techniques:

Lame rhombe 60x x20 mm, aluminium, laqué, épaisseur de paroi 0,5 mm, remplie de mousse isolante, avec bande lumineuse intégrée,  
Température de couleur: lumière chaude, 3.000 Kelvin  
Tension nominale: 24V DC, puissance nominale 8,64W  
Intensité lumineuse: 100 ml

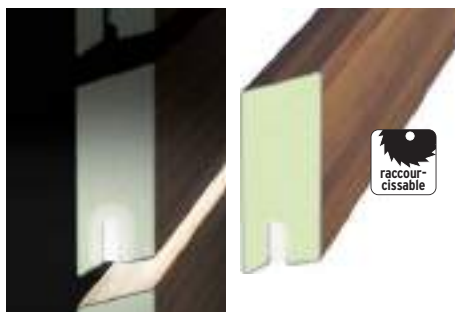

### pour SYSTEM RHOMBE

Anthracite	3828	<b>99.-</b>
Argenté	3831	<b>99.-</b>
Blanc	3833	<b>99.-</b>
Mélèze (aspect naturel)	3830	<b>99.-</b>
Bambou (aspect naturel)	3829	<b>99.-</b>
Chêne Vintage (aspect naturel)	3832	<b>99.-</b>

### pour SYSTEM RHOMBE BOIS THERMO-TRAITÉ

Bois thermo-traité	3813	<b>99.-</b>
--------------------	------	-------------

Câble de base et transformateur (réf. 3820)  
voir accessoires.

## Baguette lumineuse pour panneaux SYSTEM

Lumière d'ambiance pour tous les kits de panneaux SYSTEM BOIS COMPOSITE et ALUMINIUM.

1  
3  
Côté voisin non éblouissant



Notice de montage

### 1. SYSTEM Baguette lumineuse pour panneau, lumière chaude, 3000K, IP 65

179 x 3 x 2, câbles de branchement de 2 m 3819 **119.-**  
incl. au câble de base, sans transformateur

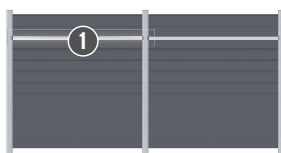

2  
Profilé design compensateur de hauteur.

### 2. SYTEM profilé design, aluminium

Longueur: 179	Anthracite	2273	<b>26.90</b>
Longueur: 179	Argenté	2275	<b>26.90</b>
Longueur: 179	Blanc	3944	<b>26.90</b>
Longueur: 179	Mélèze <sup>1</sup>	3945	<b>26.90</b>
Longueur: 179	Bambou <sup>1</sup>	3947	<b>26.90</b>
Longueur: 179	Chêne Vintage <sup>1</sup>	3946	<b>26.90</b>

### 3. Liteau occultation lumière

Longueur: 179	Acier inoxydable	0346	<b>22.90</b>
---------------	------------------	------	--------------

<sup>1</sup> teinte de base unie

## Accessoires

### 4. Câble de base au transformateur et à la rallonge

Longueur: 10 m	3821	<b>39.-</b>
Longueur: 30 m	3822	<b>89.-</b>

### 5. Répartiteur pour câble de base (extension/dérivation), classe de protection IP 67

sépare 1 câble de base en 2	3823	<b>9.90</b>
-----------------------------	------	-------------

### 6. Transformateurs, 230 V à 24V<sup>2</sup>

24 W, IP 44 sans illustr.	max. 2 bgts lum.	3826	<b>26.90</b>
36 W, IP 68 sans illustr.	max. 3 bgts lum.	3827	<b>39.-</b>
150 W, IP 67	max. 15 bgts lum.	3820	<b>99.-</b>

<sup>2</sup> raccordement de 50 cm au câble de base incl.





Surface 3D à deux faces

FLOW occultant 120x180 Anthracite combiné avec VERRE Clair, poteaux à serrage Anthracite.

FLOW fascine par son design moderne offrant deux faces différentes: Une face bombée et une face creuse. Disponible en deux versions: une version occultante (panneau opaque) et une version semi-occultante (panneau percé de trous). Matériau: Aluminium, thermolaqué Anthracite ou Argenté

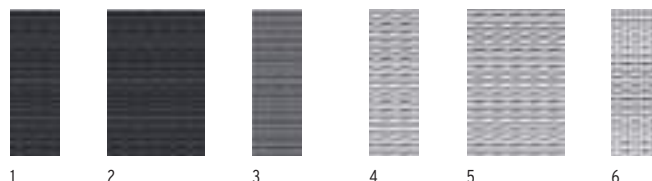

#### Anthracite

1.	60 x 180	Occultant	2741	<b>214.-</b>
2.	120 x 180	Occultant	2740	<b>415.-</b>
3.	60 x 180	Semi-occ.	2742	<b>214.-</b>

#### Argenté (teinte de base pour les couleurs spéc.)

4.	60 x 180	Occultant	2744	<b>214.-</b>
5.	120 x 180	Occultant	2743	<b>415.-</b>
6.	60 x 180	Semi-occ.	2745	<b>214.-</b>



Occultant: surface opaque



Semi-occultant: surface perforée

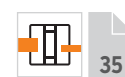

FLOW semi-occultant Argenté combiné avec SYSTEM ALU PLUS Bambou, poteaux rainurés Argenté.



FLOW semi-occultant Anthracite combiné avec SYSTEM PLATINUM Bois Composite Gris, lames décoratives Omega, poteaux à serrage Anthracites.



Configurateur en 3D  
Vidéo de montage  
Notice de montage



Grilles design Pulsation en acier inox. avec SYSTEM ALU XL Chêne Vintage, poteaux et poteaux d'angle à serrage avec habillage en acier inox. (en option).

## SYSTEM Grilles Design

Grilles design combinables avec tous les panneaux SYSTEM. En acier inoxydable ou métal thermolaqué, dans les couleurs Anthracite ou Blanc. Toutes les grilles décoratives sont livrées avec des profilés de fixation pour utilisation sur poteaux SYSTEM.



### Grilles design 60 x 180

Pulsation	Acier inoxydable	2833	<b>349.-</b>
Linea	Acier inoxydable	2834	<b>349.-</b>
Gamma	Acier inoxydable	2569	<b>349.-</b>
Trigon	Métal, thermolaqué en Anthracite	2835	<b>349.-</b>
	Métal, laqué en Blanc	3755	<b>349.-</b>



Pulsation



Linea



Gamma

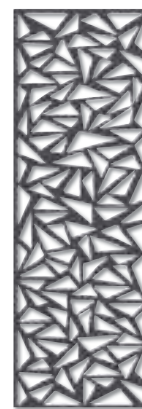

Trigon Anthracite



Trigon Blanc

**NOUVEAU**



**NOUVEAU**

Trigon Anthracite      Trigon Blanc

### Grilles design 60 x 90

Trigon	Métal, thermolaqué en Anthracite	3756	<b>199.-</b>
	Métal, laqué en Blanc	3757	<b>199.-</b>



Grille design LINEA en acier inox. avec panneaux RHOMBE Bambou, poteaux à serrage avec habillage en acier inox.



Grille design Gamma en acier inoxydable avec panneaux Bois Composite XL Anthracite, poteaux rainurés Anthracite.



Grilles design Trigon en métal avec panneaux BOARD Gris titane, poteaux à serrage Anthracite.



# SYSTEM Lames décoratives

## Pour tous les kits de panneaux SYSTEM ALU, SYSTEM RHOMBE et SYSTEM BOIS COMPOSITE.

Remplacez les lames des kits de panneaux par des lames décoratives de 15 ou 30 cm de hauteur. Pour les panneaux ALU XL, PLATINUM XL BOIS COMPOSITE et BOIS COMPOSITE XL, toujours utiliser les lames décoratives de 30 cm de hauteur!



**Trigon, Anthracite** 1  
Métal, laqué



**Trigon, Blanc** 1  
Métal, laqué



**Quattro, Anthracite** 2  
Métal, laqué



**Omega, Anthracite** 3  
Métal, laqué



**Bubble** 4  
Acier inoxydable



**Pulsation** 5  
Acier inoxydable



**Linea** 6  
Acier inoxydable



**Gamma** 7  
Acier inoxydable



**Décor Mat** 8  
Verre synthétique, Blanc



**Delta** 9  
Le verre trempé



**Theta** 10  
Le verre trempé

Lames décoratives livrées avec adaptateur en aluminium, laqué en couleur, permettant leur intégration aux lames en Bois Composite ou en aluminium.

### Attention:

Seulement les lames décoratives en métal, acier inoxydable et verre synthétique sont raccourçissables!

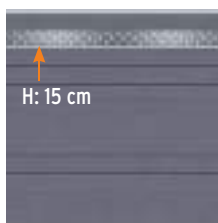

Lames décoratives		Largeur: 178	
1. <b>Trigon</b>	Anthracite	Hauteur: 15	3292 <b>78.-</b>
		Hauteur: 30	3293 <b>119.-</b>
	Blanc	Hauteur: 15	3990 <b>78.-</b>
		Hauteur: 30	3991 <b>119.-</b>
2. <b>Quattro</b>	Anthracite	Hauteur: 15	3294 <b>78.-</b>
		Hauteur: 30	3295 <b>119.-</b>
3. <b>Omega</b>	Anthracite	Hauteur: 15	2433 <b>78.-</b>
		Hauteur: 30	2434 <b>119.-</b>
4. <b>Bubble</b>	Acier inoxydable	Hauteur: 15	2431 <b>78.-</b>
		Hauteur: 30	2432 <b>119.-</b>
5. <b>Pulsation</b>	Acier inoxydable	Hauteur: 15	3296 <b>78.-</b>
		Hauteur: 30	3297 <b>119.-</b>
6. <b>Linea</b>	Acier inoxydable	Hauteur: 15	3298 <b>78.-</b>
		Hauteur: 30	3299 <b>119.-</b>

Lames décoratives		Largeur: 178	
7. <b>Gamma</b>	Acier inoxydable	Hauteur: 15	2317 <b>78.-</b>
		Hauteur: 30	2318 <b>119.-</b>
8. <b>Décor-Mat</b>	Verre synth., Blanc	Hauteur: 15	2435 <b>78.-</b>
		Hauteur: 30	2436 <b>119.-</b>
9. <b>Delta</b>	Verre trempé <sup>1</sup>	Hauteur: 15	2319 <b>78.-</b>
		Hauteur: 30	2320 <b>119.-</b>
10. <b>Theta</b>	Verre trempé <sup>1</sup>	Hauteur: 15	2321 <b>78.-</b>
		Hauteur: 30	2322 <b>119.-</b>
<b>Delta, Theta verre trempé avec largeur sur mesure</b>			
	Largeur sur mesure	Hauteur: 15	4540 <b>139.-</b>
	Largeur sur mesure	Hauteur: 30	4541 <b>199.-</b>
Délai de livraison: 5-8 semaines			

<sup>1</sup> Le verre trempé n'est pas raccourçissable!  
Le design a été appliqué par sérigraphie.

# SYSTEM CÉRAMIQUE Panneaux



- surface unique
- durable contre les influences environnementales
- fabriqué à partir de matières premières naturelles

**i** 75

CÉRAMIQUE Darknight combiné avec grilles design Trigon. Poteau à serrage avec habillage en acier inoxydable élégant (en option).

Panneaux céramiques de 6 mm d'épaisseur, de haute qualité, résistants aux intempéries, aux designs particuliers. Extrêmement stables et résistants aux rayures, aux acides et aux UV. Les salissures s'enlèvent facilement avec un nettoyant ménager courant. Montage avec poteaux à serrage SYSTEM Anthracites ou Argentés, avec kits d'habillage en acier inoxydable en option.

## Panneaux sur mesure



Configurateur en ligne  
[www.traumgarten.de/fr](http://www.traumgarten.de/fr)

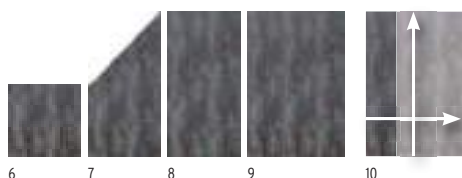

### Darknight

6. 90 x 90	2913	<b>345.-</b>
7. 90 x 180/90	2912	<b>629.-</b>
8. 90 x 180	2911	<b>629.-</b>
9. 120 x 180	2910	<b>629.-</b>
10. Panneau sur mesure, L: max. 120, H: 60-180	2922	<b>899.-</b>



### Chêne

1. 90 x 90	2921	<b>345.-</b>
2. 90 x 180/90	2920	<b>629.-</b>
3. 90 x 180	2919	<b>629.-</b>
4. 120 x 180	2918	<b>629.-</b>
5. Panneau sur mesure, L: max. 120, H: 60-180	2922	<b>899.-</b>

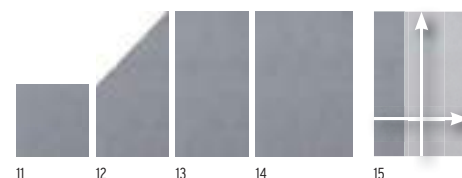

### Gris Cendré

11. 90 x 90	2917	<b>345.-</b>
12. 90 x 180/90	2916	<b>629.-</b>
13. 90 x 180	2915	<b>629.-</b>
14. 120 x 180	2914	<b>629.-</b>
15. Panneau sur mesure, L: max. 120, H: 60-180	2922	<b>899.-</b>

Délai livraison panneaux sur mesure: 5-7 semaines

Photo de droite: Panneau CÉRAMIQUE Gris Cendré combiné avec SYSTEM RHOMBE Argenté. Poteaux à serrage avec habillage en acier inoxydable en option.



**i** 75

**35**

**42**

**45**



Plus  
d'informations sur  
[traumgarten.fr](http://traumgarten.fr)



Panneaux CÉRAMIQUE Gris cendré combinés avec SYSTEM VERRE Alpha.

Photo ci-dessous: CÉRAMIQUE Chêne combiné avec grilles design Linea. Poteau à serrage avec habillage en acier inoxydable élégant (en option).



## Designs uniques

Les panneaux SYSTEM CÉRAMIQUE sont disponibles en 27 couleurs spéciales:

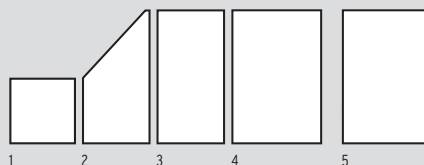
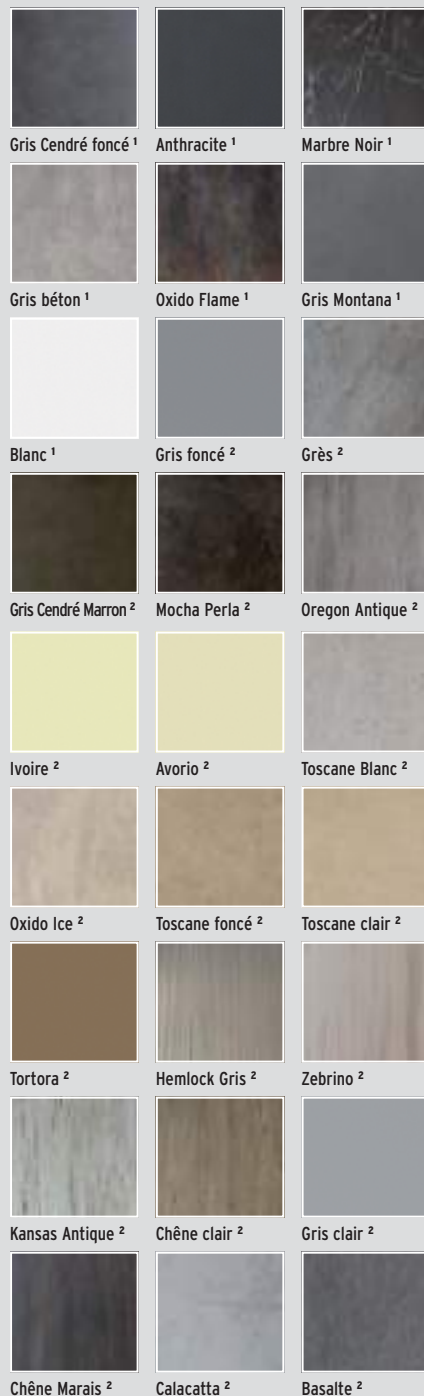

Délai de livraison pour les couleurs spéciales et panneaux sur mesure: 5-7 semaines

### Toutes les couleurs spéciales

1. 90 x 90	2922	<b>899.-</b>
2. 90 x 180/90	2922	<b>899.-</b>
3. 90 x 180	2922	<b>899.-</b>
4. 120 x 180	2922	<b>899.-</b>
5. Panneau sur mesure, max. 120 x 180 <sup>1</sup>	2922	<b>899.-</b>
6. Panneau sur mesure, max. 90 x 180 <sup>2</sup>	2922	<b>899.-</b>

<sup>1</sup> max. 120 x 180 cm (L x H)    <sup>2</sup> max. 90 x 180 cm (L x H)

# SYSTEM CÉRAMIQUE XL Kits de panneaux



75

- surface unique
- durable contre les influences environnementales
- fabriqué à partir de matières premières naturelles

CÉRAMIQUE XL Chêne combiné avec panneau et porte VERRE Texta (structure textile) sur mesure, poteaux à serrage, poteaux pour porte et profilé en U à serrage Anthracite.

Kits de Panneaux composés de 3 plaques céramique de 6 mm d'épaisseur, de haute qualité, résistantes aux intempéries, designs particuliers. Ces panneaux sont livrés avec joints en caoutchouc pour leur montage sur les poteaux à serrage SYSTEM. Les salissures s'enlèvent facilement avec un nettoyant ménager courant. En plus des kits, les lames CÉRAMIQUE XL sont également disponibles pour des solutions individuelles, page 39.



1

**Chêne**

1. 180 x 180 2931 **1.269.-**



2

**Darknight**

2. 180 x 180 2930 **1.269.-**

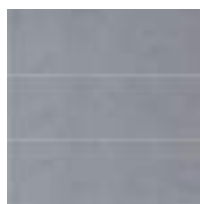

3

**Gris Cendré**

3. 180 x 180 2932 **1.269.-**



Photo de droite: CÉRAMIQUE XL Darknight combinés avec grille design Pulsation en acier inox., poteaux à serrage avec habillage en acier inox. (en option).



75



35



42



45



Plus  
d'informations sur  
[traumgarten.fr](http://traumgarten.fr)



CÉRAMIQUE XL Gris Cendré combiné avec grille décorative Pulsation, poteaux à serrage Argentés avec habillage en acier inoxydable en option.

## Designs uniques

Les lames SYSTEM CÉRAMIQUE XL sont désormais disponibles en 27 couleurs spéciales:

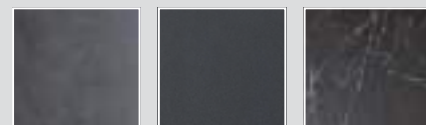

Gris Cendré foncé

Anthracite

Marbre noir

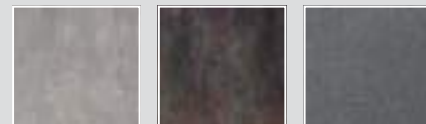

Gris béton

Oxido Flame

Gris Montana

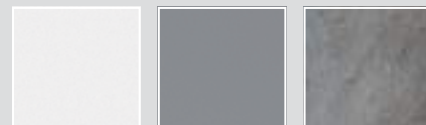

Blanc

Gris foncé

Grès

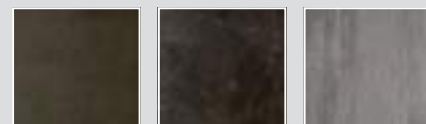

Gris Cendré Marron

Mocha Perla

Oregon Antique



Ivoire

Avorio

Toscane Blanc

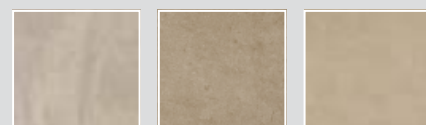

Oxido Ice

Toscane foncé

Toscane clair



Tortora

Hemlock Gris

Zebrino

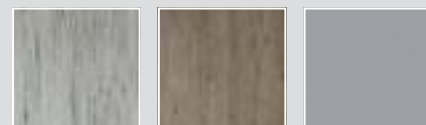

Kansas Antique

Chêne Clair

Gris clair

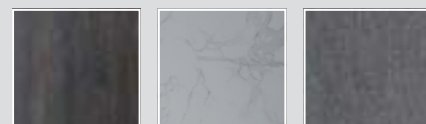

Chêne marais

Calacatta

Basalte

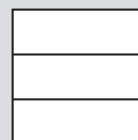

Délai de livraison pour les couleurs spéciales et éléments sur mesure 5-7 semaines

Toutes les couleurs spéciales

180 x 180

2933 **2.349.-**

# SYSTEM BOARD Panneaux



BOARD Gris Titane avec grilles design Linea. Poteaux à serrage Argentés.

Panneaux de couleur en aluminium composite (ACP) ou en acier Corten. Ils sont très stables, résistants aux intempéries, aux coups et à la rupture. Les panneaux BOARD (en ACP) sont livrés avec des joints en caoutchouc pour leur fixation dans les poteaux à serrage SYSTEM. Les éléments BOARD peuvent être coupés avec des lames de scie en métal dur. Adressez-vous de préférence à des spécialistes. La version „Rouille“ ne peut pas être raccourcie.

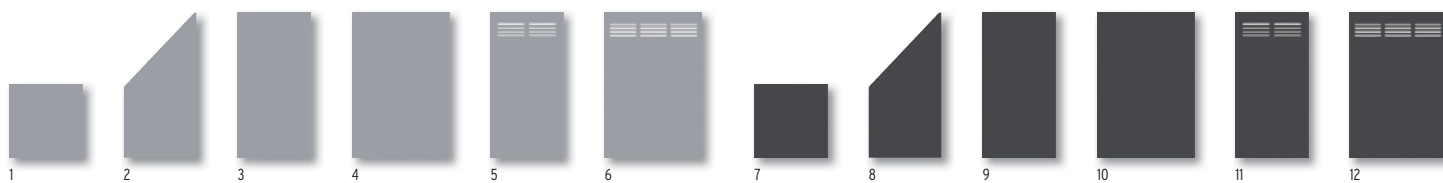

## Gris Titane

1. 90 x 90	2723	<b>139.-</b>	4. 120 x 180	2720	<b>279.-</b>
2. 90 x 180/90	2722	<b>229.-</b>	5. 90 x 180 design Fentes	2725	<b>319.-</b>
3. 90 x 180	2721	<b>199.-</b>	6. 120 x 180 design Fentes	2724	<b>379.-</b>

## Ardoise

7. 90 x 90	2729	<b>139.-</b>	10. 120 x 180	2726	<b>279.-</b>
8. 90 x 180/90	2728	<b>229.-</b>	11. 90 x 180 design Fentes	2731	<b>319.-</b>
9. 90 x 180	2727	<b>199.-</b>	12. 120 x 180 design Fentes	2730	<b>379.-</b>

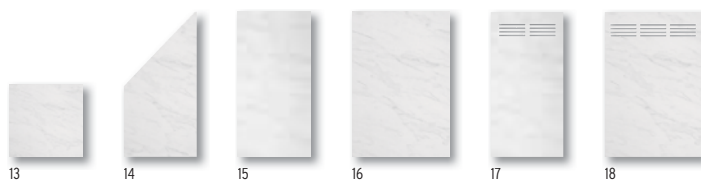

## Marbré

13. 90 x 90	2763	<b>155.-</b>	16. 120 x 180	2760	<b>349.-</b>
14. 90 x 180/90	2762	<b>319.-</b>	17. 90 x 180 design Fentes	2765	<b>349.-</b>
15. 90 x 180	2761	<b>289.-</b>	18. 120 x 180 design Fentes	2764	<b>429.-</b>

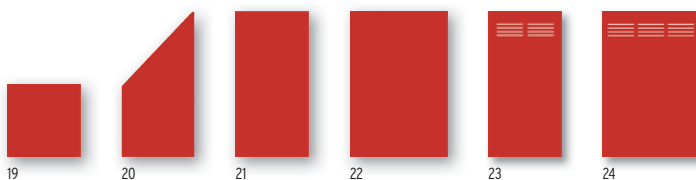

## Rouge

19. 90 x 90	2735	<b>155.-</b>	22. 120 x 180	2732	<b>349.-</b>
20. 90 x 180/90	2734	<b>319.-</b>	23. 90 x 180 design Fentes	2737	<b>349.-</b>
21. 90 x 180	2733	<b>289.-</b>	24. 120 x 180 design Fentes	2736	<b>429.-</b>

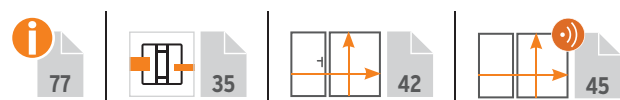



Plus  
d'informations sur  
[traumgarten.fr](http://traumgarten.fr)



BOARD Ardoise avec poteaux à serrage Argentés.



## Acier Corten

### Quatre panneaux BOARD au choix également en Acier Corten, finition rouille.

Sur la surface de cet acier (acier Corten) laminé à froid va se former au fil du temps et des intempéries la patine attendue. Cette rouille noble, résistante aux intempéries, conserve la surface et protège ainsi le matériau de la décomposition.

Attention: Sous l'effet des intempéries, des particules de rouille peuvent se détacher de la surface et se déposer sur le sol en laissant des traces!



Surface laminée à froid à la livraison



Formation de la patine après env. 2 ans d'exposition aux intempéries



75



#### SYSTEM BOARD Rouille

1.	90 x 90	2768	<b>214.-</b>
2.	90 x 90/180 gauche	2767	<b>399.-</b>
3.	90 x 90/180 droite	2770	<b>399.-</b>
4.	90 x 180	2766	<b>399.-</b>



### Conseil design:

Ajoutez une nouvelle note design à votre clôture SYSTEM en habillant les poteaux à serrage avec l'acier inoxydable de haute qualité, p. 36.



# SYSTEM BOARD XL Kits de panneaux



Clôture SYSTEM BOARD XL réalisée avec des lames couleur Marbre et Gris titane, poteaux à serrage Argentés.

Kits panneaux composés de 4 lames, 3 profilés de jonction et joints en caoutchouc. Matériau: Lames en platines de fixation Aluminium (ACP) ou acier (acier Corten), profilé de jonction en Aluminium. Fixation avec poteaux à serrage SYSTEM. Les éléments BOARD peuvent être coupés avec des lames de scie en métal dur. Adressez-vous de préférence à des spécialistes. La version „Rouille“ ne peut pas être raccourcie. Lames également disponibles au détail (page 39).

**Combiner les couleurs:** Créez votre panneau individuel à partir des quatre coloris disponibles en aluminium composite et la finition rouille.

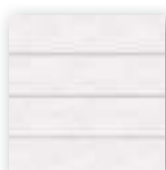

**Marbré**  
178 x 180 2803 **599.-**



**Ardoise**  
178 x 180 2800 **599.-**

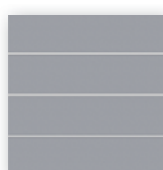

**Gris Titane**  
178 x 180 2801 **599.-**

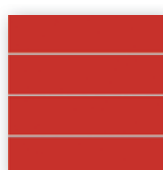

**Rouge**  
178 x 180 2802 **599.-**

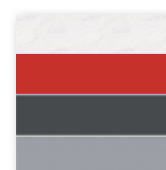

**Mélange de couleur individuel**  
178 x 180 2805 **689.-**

Délai de livraison: 4-6 semaines

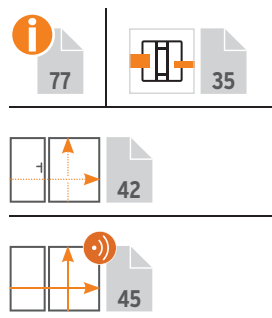

BOARD XL Marbre avec VERRE Mat, poteaux à serrage Argentés.



BOARD XL Rouge, poteaux à serrage Argentés.



Plus d'informations sur traumgarten.fr



SYSTEM BOARD XL finition rouille combiné avec SYSTEM VERRE Clair. Poteaux à serrage Argentés.

## Acier Corten

**SYSTEM BOARD XL en acier Corten finition rouille**

Sur la surface de cet acier (acier Corten) laminé à froid va se former au fil du temps et des intempéries la patine attendue. Cette rouille noble, résistante aux intempéries, conserve la surface et protège ainsi le matériau de la décomposition. Attention: Sous l'effet des intempéries, des particules de rouille peuvent se détacher et se déposer sur le sol en laissant des traces!

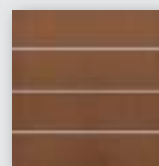

**SYSTEM BOARD XL Rouille**

178 x 180

2804

**759.-**



BOARD XL Gris Titane avec poteaux à serrage Argenté.



SYSTEM BOARD XL Kit portail double battant Ardoise avec moteur électrique, page 45.



Surface laminée à froid à la livraison

Formation de la patine après env. 2 ans d'exposition aux intempéries.

# SYSTEM VERRE Panneaux



Panneaux SYSTEM VERRE Texta combinés avec SYSTEM Bois Composite Amande. Poteaux et poteau d'angle à serrage en Argenté.

En verre trempé de 8 mm d'épaisseur, selon la norme EN 12150, arêtes polies, disponible en cinq finitions. Le design verre des finitions Alpha, Beta, Mat et Texta a été appliqué par sérigraphie. Les panneaux sont livrés avec joints de serrage en caoutchouc. Fixation avec poteaux à serrage SYSTEM



Attention: Le verre trempé ne peut pas être raccourci!



## VERRE Texta

Recto lisse, translucide, verso satiné<sup>1</sup>, structure textile

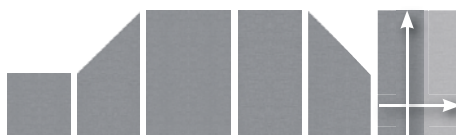

1.	90 x 90		2796	<b>189.-</b>
2.	90 x 90/180	gauche	2798	<b>289.-</b>
3.	120 x 180		2794	<b>329.-</b>
4.	90 x 180		2795	<b>265.-</b>
5.	90 x 180/90	droite	2797	<b>289.-</b>
6.	Panneau sur mesure	L: 60-120, H: 60-180	2474	<b>429.-</b>

## VERRE Alpha

Recto lisse, verso satiné<sup>1</sup>, avec quatre bandes transparentes



7.	90 x 90		2307	<b>189.-</b>
8.	90 x 90/180	gauche	2326	<b>289.-</b>
9.	120 x 180		2304	<b>329.-</b>
10.	90 x 180		2305	<b>265.-</b>
11.	90 x 180/90	droite	2306	<b>289.-</b>
12.	Panneau sur mesure	L: 60-120, H: 60-180	2474	<b>429.-</b>

<sup>1</sup> En fonction de la lumière et de l'angle de vision, de légères bandes provenant de la technique d'application du motif sérigraphié peuvent être visibles.

VERRE design Texta en verre teinté à structure textile. Selon l'incidence de la lumière et l'angle de vision, il se produit des variations de couleur optiques intéressantes.

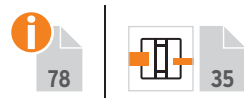

Panneaux VERRE Alpha avec SYSTEM Rhombe Méléze



Panneaux VERRE Beta avec poteaux à serrage Blanc.



Plus  
d'informations sur  
[traumgarten.fr](http://traumgarten.fr)



Panneaux et porte sur mesure VERRE Mat, avec poteaux à serrage et poteaux pour porte en Anthracite.

### Panneaux sur mesure



Configurateur en ligne  
[www.traumgarten.fr](http://www.traumgarten.fr)

Délai livraison panneaux sur mesure: 5-8 semaines



VERRE Beta avec SYSTEM Rhombe. Poteaux à serrage Anthracite.



## VERRE Beta

Rectolisse, verso satiné<sup>1</sup>, avec bandes transparentes de taille croissante

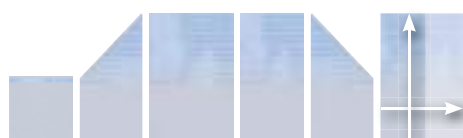

13	90 x 90		2311	<b>189.-</b>
14	90 x 90/180	gauche	2327	<b>289.-</b>
15	120 x 180		2308	<b>329.-</b>
16	90 x 180		2309	<b>265.-</b>
17	90 x 180/90	droite	2310	<b>289.-</b>
18	Panneau sur mesure L: 60-120, H: 60-180		2474	<b>429.-</b>

## VERRE Mat

Rectolisse, verso entièrement satiné<sup>1</sup>

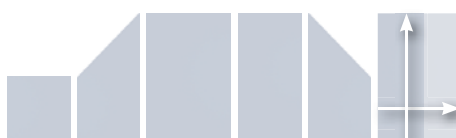

19	90 x 90		2337	<b>189.-</b>
20	90 x 90/180	gauche	2339	<b>289.-</b>
21	120 x 180		2335	<b>329.-</b>
22	90 x 180		2336	<b>265.-</b>
23	90 x 180/90	droite	2338	<b>289.-</b>
24	Panneau sur mesure L: 60-120, H: 60-180		2474	<b>429.-</b>

## VERRE Clair

Recto et verso lisses, transparent

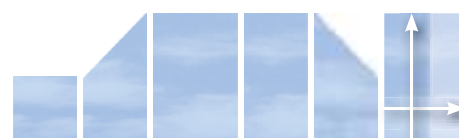

25	90 x 90		2303	<b>119.-</b>
26	90 x 90/180	gauche	2302	<b>199.-</b>
27	120 x 180		2300	<b>229.-</b>
28	90 x 180		2301	<b>169.-</b>
29	90 x 180/90	droite	2302	<b>199.-</b>
30	Panneau sur mesure L: 60-120, H: 180		2473	<b>339.-</b>

<sup>1</sup> En fonction de la lumière et de l'angle de vision, de légères bandes provenant de la technique d'application du motif sérigraphié peuvent être visibles.



Panneaux VERRE Mat combinés avec panneaux en lames individuelles Bois Composite PLATINUM Gris, page 39.



Panneaux VERRE Alpha avec poteaux à serrage Anthracite.

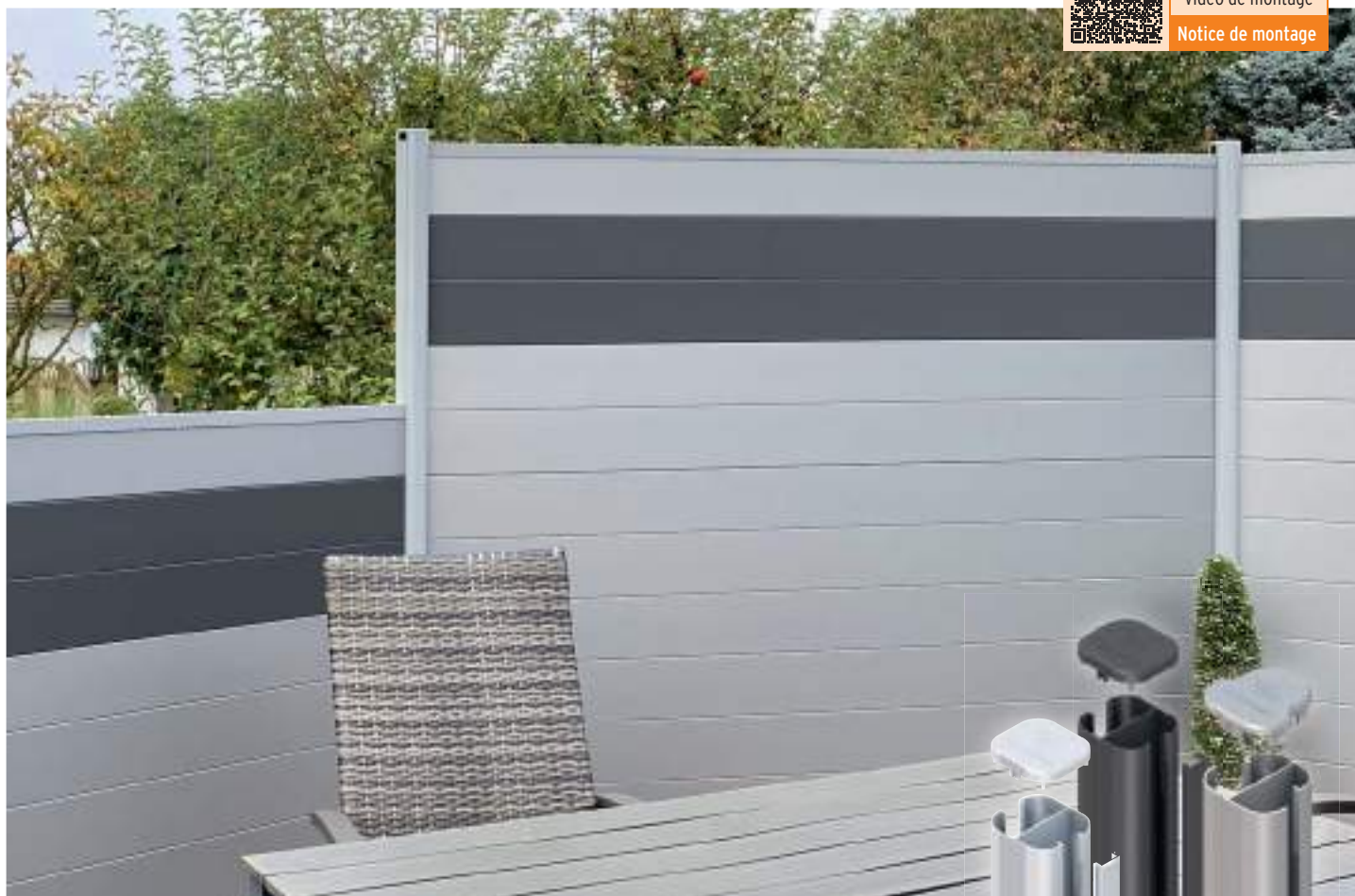

Construction individuelle à l'aide des lames SYSTEM ALU PLUS Argenté/Anthracite, avec poteaux et poteaux d'angle rainurés Argenté.



Poteaux de base pour le montage des panneaux SYSTEM. Les lames ou les panneaux sont enfilés dans les rainures des poteaux.

**Utilisation:** Pour clôtures avec des panneaux des séries SYSTEM BOIS COMPOSITE, ALU, RHOMBE, FLOW ou bois thermo-traité, combinés ou seuls.

Matériau: aluminium, thermolaqué en Anthracite, Argenté ou Blanc, chapeaux inclus.



## Poteaux rainurés

7,3 x 6,6 cm, closoir et chapeau inclus



### à visser

Anthracite	Longueur: 105	2358	<b>78.-</b>
Anthracite	Longueur: 192,5	2144	<b>99.-</b>
Argenté	Longueur: 105	2361	<b>78.-</b>
Argenté	Longueur: 192,5	2248	<b>99.-</b>
Blanc, longueur: 105		4830	<b>78.-</b>
Blanc, longueur: 192,5		4831	<b>99.-</b>

### à sceller

Anthracite	Longueur: 150	2359	<b>64.-</b>
Anthracite	Longueur: 240	2145	<b>75.-</b>
Anthracite	Longueur: 298	2360	<b>99.-</b>
Argenté	Longueur: 150	2362	<b>64.-</b>
Argenté	Longueur: 240	2247	<b>75.-</b>
Argenté	Longueur: 298	2363	<b>99.-</b>
Blanc, longueur: 150		4832	<b>64.-</b>
Blanc, longueur: 240		4833	<b>75.-</b>
Blanc, longueur: 298		4834	<b>99.-</b>

Pour combiner avec les panneaux SYSTEM VERRE et BOARD, veuillez utiliser les poteaux à serrage!

Poteau à visser avec support, écarteurs et sabot cache-platine incl.



## Poteaux d'angle rainurés

7,2 x 6,6 cm, chapeau de poteau incl. Pour angle réglable de 90° à 180°!

Attention: Le montage des grilles décoratives SYSTEM n'est pas possible sur les poteaux d'angle.



### à visser

Anthracite	Longueur: 105	2334	<b>78.-</b>
Anthracite	Longueur: 192,5	2107	<b>109.-</b>
Argenté	Longueur: 105	2367	<b>78.-</b>
Argenté	Longueur: 192,5	2249	<b>109.-</b>
Blanc, longueur: 105		4835	<b>78.-</b>
Blanc, longueur: 192,5		4836	<b>109.-</b>

### à sceller

Anthracite	Longueur: 150	2365	<b>75.-</b>
Anthracite	Longueur: 240	2140	<b>109.-</b>
Anthracite	Longueur: 298	2366	<b>134.-</b>
Argenté	Longueur: 150	2368	<b>75.-</b>
Argenté	Longueur: 240	2250	<b>109.-</b>
Argenté	Longueur: 298	2369	<b>134.-</b>
Blanc, longueur: 150		4837	<b>75.-</b>
Blanc, longueur: 240		4838	<b>109.-</b>
Blanc, longueur: 298		4839	<b>134.-</b>

Poteau à visser avec support, écarteurs et sabot cache-platine incl.

# SYSTEM Poteau à serrage



Configurateur en 3D

Vidéo de montage

Notice de montage

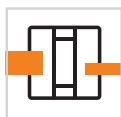

Poteaux universels adaptés au montage de tous les panneaux SYSTEM. Les lames ou panneaux sont serrés entre les deux moitiés de poteaux. Si nécessaire, commandez directement l'habillage en acier inoxydable dans la couleur RAL souhaitée.

**Utilisation:** Poteaux à serrage pour panneaux SYSTEM VERRE ou BOARD, ainsi que pour leurs combinaisons avec des panneaux SYSTEM BOIS COMPOSITE, ALU, FLOW et BOIS MASSIF THERMO-TRAITÉ.

Matériau: aluminium, thermolaqué en Anthracite, Argenté ou Blanc, chapeaux et écarteurs inclus.



Le poteau à serrage s'utilise toujours avec le support SYSTEM - à visser ou à sceller.

Les poteaux à serrage sont livrés sans joints de serrage.

## Poteaux à serrage

7,7 x 7,4-8,4 cm, closoir et chapeau incl.



Anthracite	Longueur: 105	2340	<b>105.-</b>
Anthracite	Longueur: 192,5	2341	<b>149.-</b>
Anthracite	Longueur: 233 <sup>1</sup>	2788	<b>169.-</b>
Argenté	Longueur: 105	2312	<b>105.-</b>
Argenté	Longueur: 192,5	2313	<b>149.-</b>
Argenté	Longueur: 233 <sup>1</sup>	2789	<b>169.-</b>
Blanc, longueur: 105		4600	<b>105.-</b>
Blanc, longueur: 192,5		4601	<b>149.-</b>
Blanc, longueur: 233 <sup>1</sup>		4602	<b>169.-</b>

<sup>1</sup> comme solution pour les constructions en pente ou les clôtures à paliers. À raccourcir sur place à la longueur nécessaire, car la longueur originale n'est pas statiquement solide! Hauteur max. du panneau de clôture 180 cm.

## Poteau d'angle à serrage

7,6 x 7,6 cm, chapeau de poteau incl. Pour angles de 90°

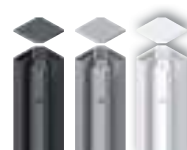

Anthracite	Longueur: 105	2350	<b>149.-</b>
Anthracite	Longueur: 192,5	2342	<b>219.-</b>
Argenté	Longueur: 105	2349	<b>149.-</b>
Argenté	Longueur: 192,5	2315	<b>219.-</b>
Blanc, longueur: 105		4603	<b>149.-</b>
Blanc, longueur: 192,5		4604	<b>219.-</b>

Attention: Le montage des grilles design n'est pas possible sur les poteaux d'angle.

## Support SYSTEM

Acier galvanisé, pour poteau et poteau d'angle à serrage

à visser	2316	<b>39.-</b>
à sceller	2314	<b>39.-</b>



Pour le poteau et poteau d'angle à serrage, le support SYSTEM doit toujours être commandé séparément.



Particulièrement solide!

Veuillez également consulter notre offre pour un montage stable et sûr des poteaux, page 36.

# SYSTEM Accessoires pour poteaux



## Conseil design:

Habillage en acier inox.  
pour poteaux à serrage

Habillage en acier inoxydable pour poteaux à serrage, poteaux d'angle à serrage et supports SYSTEM.

**i** 74

195 à RAL COULEURS

### Habillage en acier inoxydable

Kits habillage poteaux à serrage <sup>1</sup>		
Longueur: 105	1368	<b>89.-</b>
Longueur: 193	1366	<b>119.-</b>
Kit habillage poteau d'angle à serrage <sup>1</sup>		
Longueur: 193	1367	<b>119.-</b>
Habillage sabot de poteau	1369	<b>32.-</b>

<sup>1</sup> Kits = habillage pour poteau, chapeau et support.  
Option: seulement habillage pour sabot de poteau (réf. 1369)



## Accessoires de montage



### Support SYSTEM Bois Composite

Acier, galvanisé (pour les poteaux rainurés de 240/298 cm pour compensation de hauteur des constructions en pente), à visser sur fondation en béton, livré sans cache-platine.

2141 **32.-**

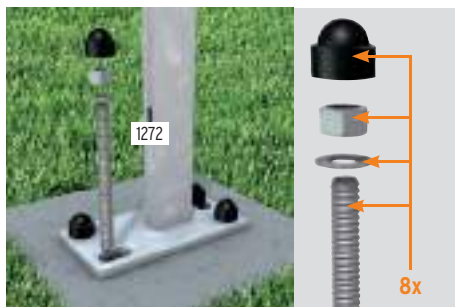

### Kit fixation

8 tiges filetées, écrous, rondelles, capuchons et mortier de montage. Pour deux poteaux à visser.

1272 **53.-**

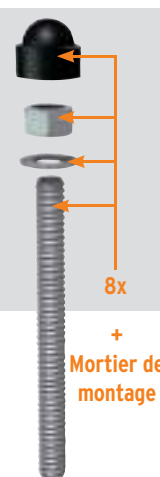

### Adaptateur pour support à visser

160 x 160 x 160 mm, acier, galvanisé, épaisseur: 10 mm, quatre vis 10 x 20 mm avec capuchons et rondelles incl.

2007 **44.-**

### Adaptateur pour montage en angle (pour poteau d'angle)

180 x 160 mm, acier, galvanisé, épaisseur: 10 mm, incl. 4 vis 10 x 20 mm avec capuchons et rondelles

0603 **36.-**

## Dispositif de sécurité supplémentaire, adapté à tous les poteaux TraumGarten

Les Clôtures SYSTEM, qui ne sont pas fixées à un angle ou à un mur et qui sont exposées aux tempêtes, devraient être sécurisées contre les vents extrêmes et les bourrasques, à l'aide des ancrages contre le vent Plus ou ancrages anti-tempête, en plus des fixations standard. bToutes les vis pour fixation au poteau sont incluses dans la livraison. Kit pour fixation au sol, réf 1272 (voir ci-dessous).



### 1. Ancre contre vent Plus

Anthracite	47 x 30 x 5	2897	<b>44.-</b>
Argenté	47 x 30 x 5	2896	<b>44.-</b>
Blanc	47 x 30 x 5	2893	<b>44.-</b>



Les ancrages anti-tempête peuvent être utilisés à partir d'une hauteur de poteau de 120 cm.

### 2. Ancre anti-tempête

Anthracite	117 x 55 x 5	2899	<b>60.-</b>
Argenté	117 x 55 x 5	2898	<b>60.-</b>
Blanc	117 x 55 x 5	2894	<b>60.-</b>



## Profilés de montage pour panneaux à serrer ou à emboîter

### Profilé de montage en U

Pour le montage des panneaux (Bois Composite, ALU) sur poteaux de porte, abris auto, murs de maison etc.

**Économie d'un poteau**, 4 x 3,5 cm, aluminium, chapeau et écarteurs inclus



Anthracite	Longueur: 105	2414	<b>23.90</b>
Anthracite	Longueur: 192	2415	<b>44.-</b>
Anthracite	Longueur: 238	2416	<b>50.-</b>
Argenté	Longueur: 105	2417	<b>23.90</b>
Argenté	Longueur: 192	2418	<b>44.-</b>
Argenté	Longueur: 238	2419	<b>50.-</b>



### profilé en U à serrage

Pour le montage des panneaux à serrer (VERRE, BOARD, Céramique) sur poteaux de porte, abris auto, murs de maison etc., **Économie d'un poteau**, 4 x 4 cm, aluminium, chapeau et écarteurs inclus



Anthracite	Longueur: 105	2778	<b>72.-</b>
Anthracite	Longueur: 192	2777	<b>99.-</b>
Argenté	Longueur: 105	2779	<b>72.-</b>
Argenté	Longueur: 192	2776	<b>99.-</b>
Blanc	Longueur: 105	4605	<b>72.-</b>
Blanc	Longueur: 192	4606	<b>99.-</b>



# SYSTEM Lames au détail pour des réalisations individuelles

Construisez avec des lames SYSTEM RHOMBE, ALU, Bois Comp. ou Bois thermo-traité vos panneaux aux dimensions souhaitées! La hauteur varie en fonction du nombre de lames emboîtées et la largeur en fonction du raccourcissement de ces lames. Un mélange de différentes couleurs est également possible.

**Ne pas mélanger les kits de panneaux et les lames individuelles, afin d'éviter les différences de couleur.**



## SYSTEM RHOMBE lames au détail

Série: pages 10-11

Choisissez entre les kits de 2 pcs de 179 cm de longueur ou le paquet de 40 pcs (UE) de 400 cm de longueur.

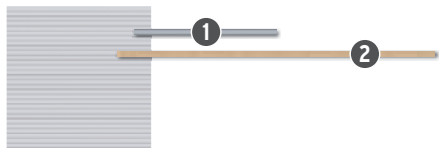

<sup>1</sup> Les coloris correspondent à la couleur de base, toutefois unie!



### 1. 6 x 2, longueur: 179 Kit 2 pcs

Anthracite	2962	<b>35.-</b>
Argenté	2961	<b>35.-</b>
Blanc	2960	<b>35.-</b>
Mélèze <sup>1</sup>	2963	<b>44.-</b>
Bambou <sup>1</sup>	2941	<b>44.-</b>
Chêne Vintage <sup>1</sup>	2959	<b>44.-</b>
Prix par kit!		

### 2. 6 x 2, longueur: 400 Paquet 40 pcs

Anthracite	2665	<b>28.90</b>
Argenté	2666	<b>28.90</b>
Blanc	2954	<b>28.90</b>
Mélèze <sup>1</sup>	2948	<b>35.-</b>
Bambou <sup>1</sup>	2940	<b>35.-</b>
Chêne Vintage <sup>1</sup>	2958	<b>35.-</b>
Prix par lame!		

Pour les fixations et les hauteurs de montage, veuillez vous adresser à votre partenaire commercial.

Kit de fixation, 12 pcs	2649	<b>48.90</b>
Kit de fixation, 6 pcs	3899	<b>26.90</b>
Prix par kit!		



## SYSTEM ALU XL lames au détail

Série: pages 6-7



### 30 x 2, longueur: 178,5

Anthracite	3924	<b>99.-</b>
Argenté	3925	<b>99.-</b>
Blanc (teinte de base pour les couleurs spéc.)	3926	<b>99.-</b>
Mélèze (aspect naturel)	3927	<b>115.-</b>
Bambou (aspect naturel)	3929	<b>115.-</b>
Chêne Vintage (aspect naturel)	3928	<b>115.-</b>

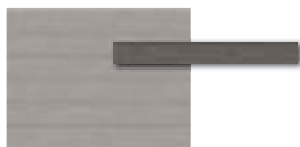

### 30 x 2, longueur: 238

Anthracite	3930	<b>134.-</b>
Argenté	3931	<b>134.-</b>
Blanc (teinte de base pour les couleurs spéc.)	3932	<b>134.-</b>
Mélèze (aspect naturel)	3933	<b>155.-</b>
Bambou (aspect naturel)	3935	<b>155.-</b>
Chêne Vintage (aspect naturel)	3934	<b>155.-</b>

## SYSTEM ALU PLUS lames au détail

Série: pages 8-9



### 15 x 2, longueur: 178,5

Anthracite	3906	<b>59.-</b>
Argenté	3907	<b>59.-</b>
Blanc (teinte de base pour les couleurs spéc.)	3908	<b>59.-</b>
Mélèze (aspect naturel)	3909	<b>64.-</b>
Bambou (aspect naturel)	3911	<b>64.-</b>
Chêne Vintage (aspect naturel)	3910	<b>64.-</b>

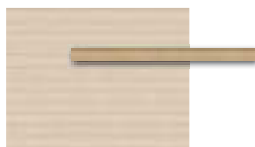

### 15 x 2, longueur: 238

Anthracite	3912	<b>75.-</b>
Argenté	3913	<b>75.-</b>
Blanc (teinte de base pour les couleurs spéc.)	3914	<b>75.-</b>
Mélèze (aspect naturel)	3915	<b>78.-</b>
Bambou (aspect naturel)	3917	<b>78.-</b>
Chêne Vintage (aspect naturel)	3916	<b>78.-</b>

**Ne pas oublier les profils de finition pour vos panneaux individualisés.**



## Profils de finition pour SYSTEM ALU



### Profilé de départ, longueur: 179

Anthracite	2273	<b>26.90</b>
Argenté	2275	<b>26.90</b>
Blanc	3944	<b>26.90</b>
Mélèze <sup>1</sup>	3945	<b>26.90</b>
Bambou <sup>1</sup>	3947	<b>26.90</b>
Chêne Vintage <sup>1</sup>	3946	<b>26.90</b>

### Profilé de finition, longueur: 174

Anthracite	2272	<b>26.90</b>
Argenté	2274	<b>26.90</b>
Blanc	3936	<b>26.90</b>
Mélèze <sup>1</sup>	3937	<b>26.90</b>
Bambou <sup>1</sup>	3939	<b>26.90</b>
Chêne Vintage <sup>1</sup>	3938	<b>26.90</b>

### Profilé de départ, longueur: 238

Anthracite	4408	<b>32.-</b>
Argenté	4409	<b>32.-</b>
Blanc	3948	<b>32.-</b>
Mélèze <sup>1</sup>	3949	<b>32.-</b>
Bambou <sup>1</sup>	3951	<b>32.-</b>
Chêne Vintage <sup>1</sup>	3950	<b>32.-</b>

### Profilé de finition, longueur: 233

Anthracite	2276	<b>35.-</b>
Argenté	2277	<b>35.-</b>
Blanc	3940	<b>35.-</b>
Mélèze <sup>1</sup>	3941	<b>35.-</b>
Bambou <sup>1</sup>	3943	<b>35.-</b>
Chêne Vintage <sup>1</sup>	3942	<b>35.-</b>

Montage des lames de 238 cm uniquement avec des poteaux rainurés à sceller, dans les zones de charge de vent 1 et 2. Veuillez tenir compte des informations complémentaires dans la notice de montage.

<sup>1</sup> Couleur de base, unie!

Ne pas mélanger les kits de panneaux et les lames individuelles, afin d'éviter les variations de couleur.

## SYSTEM BOIS COMPOSITE lames au détail

Série: pages 15-19



### SYSTEM BOIS COMPOSITE

<b>15 x 2, longueur: 178,3</b>		
Anthracite	2149	<b>28.90</b>
Gris	2582	<b>28.90</b>
Amande	2148	<b>32.-</b>
Sable	2176	<b>32.-</b>

### SYSTEM BOIS COMPOSITE XL

<b>30 x 2, longueur: 178,3</b>		
Anthracite	2597	<b>59.-</b>
Gris	2593	<b>59.-</b>
Amande	3742	<b>59.-</b>
Sable	3748	<b>59.-</b>

### SYSTEM NEO PLATINUM

<b>15 x 2, longueur: 178,3</b>		
Anthracite	3718	<b>36.-</b>
Teck-marron	3723	<b>36.-</b>
Gris-taupe	3728	<b>36.-</b>
Mélèze	3733	<b>36.-</b>

### SYSTEM BOIS COMPOSITE PLATINUM

<b>15 x 2, longueur: 178,3</b>		
Marron	2617	<b>36.-</b>
Gris	2613	<b>36.-</b>
Anthracite	3703	<b>36.-</b>

### SYSTEM BOIS COMPOSITE XL PLATINUM

<b>30 x 2, longueur: 178,3</b>		
Marron	2637	<b>64.-</b>
Gris	2633	<b>64.-</b>
Anthracite	3708	<b>64.-</b>

## Profilés de finition pour SYSTEM Bois Composite



<b>Profilé de départ, longueur: 179</b>	
Anthracite	2273 <b>26.90</b>
Argenté	2275 <b>26.90</b>

<b>Profilé de finition, longueur: 174</b>	
Anthracite	2272 <b>26.90</b>
Argenté	2274 <b>26.90</b>



## SYSTEM RHOMBE BOIS THERMO-TRAITÉ

### Lame au détail

Série: Page 12



<b>10 x 2, longueur: 178</b>	3809	<b>19.90</b>
------------------------------	------	--------------

## SYSTEM NEO BOIS THERMO-TRAITÉ

### Lame au détail

Série: Page 14



<b>10 x 2, longueur: 178</b>	3804	<b>19.90</b>
------------------------------	------	--------------

## SYSTEM BOIS MASSIF THERMO-TRAITÉ

### Lame au détail

Série: Page 13



<b>14 x 2, longueur: 178</b>	3783	<b>23.90</b>
------------------------------	------	--------------



## SYSTEM CÉRAMIQUE XL lames au détail

Série: pages 26-27



<b>Chêne</b>		
179 x 60	2935	<b>449.-</b>



<b>Darknight</b>		
179 x 60	2934	<b>449.-</b>



<b>Gris Cendré</b>		
179 x 60	2936	<b>449.-</b>



Les lames CÉRAMIQUE XL et BOARD XL peuvent être coupés avec des lames de scie en métal dur par des professionnels. La version „Rouille“ de BOARD XL ne peut pas être raccourcie

## SYSTEM BOARD XL lames au détail

Série: pages 28-29



<b>Marbre</b>		
179 x 60	2809	<b>155.-</b>



<b>Ardoise</b>		
179 x 60	2806	<b>155.-</b>



<b>Gris Titane</b>		
179 x 60	2807	<b>155.-</b>



<b>Rouge</b>		
179 x 60	2808	<b>155.-</b>



<b>Rouille</b>		
179 x 60	2810	<b>199.-</b>



<b>Toutes les couleurs</b>		
1. Profilé de finition	4475	<b>16.90</b>
2. Profilé de jonction	2811	<b>16.90</b>



# Portes standards



Configurateur en 3D

Vidéo de montage

Notice de montage

Portes standards avec cadre métallique laqué

Kit ferrures et serrure à encastrer incl.

SYSTEM BOIS MASSIF THERMO-TRAITÉ avec poteaux de porte et poteaux à serrage en Anthracite.



Les portes standards sont composées d'un cadre en métal et remplissage ou revêtement par lames en Bois Composite, en ALU ou en bois thermo-traité. Nous recommandons pour la fixation nos kits de poteaux pour porte en métal stables, page 49.

## Information portes: DIN gauche / DIN droite

La porte s'ouvre du côté des gonds.

### DIN gauche

- 1 Gonds à l'extérieur
- 2 Gonds à l'intérieur

### DIN droite

- 3 Gonds à l'extérieur
- 4 Gonds à l'intérieur



## SYSTEM ALU XL

Série: pages 6-7

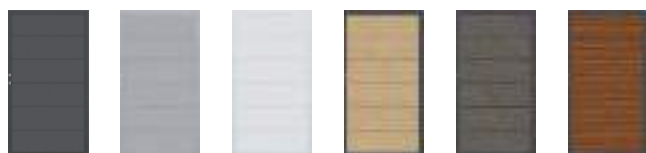

1. Anthracite	Cadre Anthracite	4. Mélèze	Cadre Anthracite
98 x 180 DIN gauche/droite	3984 <b>969.-</b>	98 x 180 DIN gauche/droite	3987 <b>999.-</b>
2. Argenté	Cadre Argenté	5. Chêne Vintage	Cadre Anthracite
98 x 180 DIN gauche/droite	3985 <b>969.-</b>	98 x 180 DIN gauche/droite	3988 <b>999.-</b>
3. Blanc	Cadre Blanc	6. Bambou	Cadre Anthracite
98 x 180 DIN gauche/droite	3986 <b>969.-</b>	98 x 180 DIN gauche/droite	3989 <b>999.-</b>

## SYSTEM ALU PLUS

Série: pages 8-9



1. Anthracite	Cadre Anthracite	4. Mélèze	Cadre Anthracite
98 x 180 DIN gauche/droite	3978 <b>969.-</b>	98 x 180 DIN gauche/droite	3981 <b>999.-</b>
2. Argenté	Cadre Argenté	5. Chêne Vintage	Cadre Anthracite
98 x 180 DIN gauche/droite	3979 <b>969.-</b>	98 x 180 DIN gauche/droite	3982 <b>999.-</b>
3. Blanc	Cadre Blanc	6. Bambou	Cadre Anthracite
98 x 180 DIN gauche/droite	3980 <b>969.-</b>	98 x 180 DIN gauche/droite	3983 <b>999.-</b>

## SYSTEM RHOMBE

Série: Pages 10, 68



Toutes les couleurs	Couleur du cadre *
98 x 180 DIN gauche/droite	2966 <b>1.099.-</b>
98 x 90 DIN gauche/droite	2854 <b>729.-</b>

\* Vous avez le choix entre Anthracite, Argenté, Blanc

## SYSTEM RHOMBE BOIS THERMO-TRAITÉ

Série: Page 12



1. Nature	Cadre Anthr.
98 x 180 DIN gauche/droite	3808 <b>799.-</b>

## SYSTEM BOIS MASSIF THERMO-TRAITÉ

Série: Page 13



1. Nature	Cadre Anthr.
98 x 180 DIN gauche/droite	3782 <b>799.-</b>

## SYSTEM NEO BOIS THERMO-TRAITÉ

Série: Page 14



1. Nature	Cadre Anthr.
98 x 180 DIN gauche/droite	3803 <b>799.-</b>

<sup>1</sup> Le kit de ferrures est composé de bandes de fixation, d'un gâche, d'une équerre d'arrêt, et du matériel nécessaire pour la fixation, garniture à béquilles et cylindre de serrure en sus.

## SYSTEM NEO PLATINUM

Série: Page 15

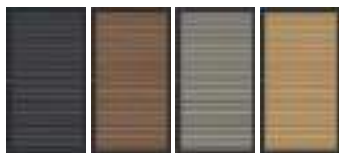

<b>1. Anthracite</b>	Cadre Anthr.
98 x 180 DIN gauche/droite	3717 <b>849.-</b>
<b>2. Marron</b>	Cadre Anthr.
98 x 180 DIN gauche/droite	3722 <b>849.-</b>
<b>3. Gris-taupe</b>	Cadre Anthr.
98 x 180 DIN gauche/droite	3727 <b>849.-</b>
<b>4. Mélèze</b>	Cadre Anthr.
98 x 180 DIN gauche/droite	3732 <b>849.-</b>

## SYSTEM BOIS COMPOSITE PLATINUM

Série: Page 16



<b>1. Gris</b>	Cadre Argenté
98 x 180 DIN gauche/droite	2611 <b>849.-</b>
<b>2. Marron</b>	Cadre Anthr.
98 x 180 DIN gauche/droite	2615 <b>849.-</b>
<b>3. Anthracite</b>	Cadre Anthr.
98 x 180 DIN gauche/droite	3702 <b>849.-</b>

## SYSTEM BOIS COMPOSITE XL PLATINUM

Série: Page 17



<b>1. Gris</b>	Cadre Argenté
98 x 180 DIN gauche/droite	2631 <b>849.-</b>
<b>2. Marron</b>	Cadre Anthr.
98 x 180 DIN gauche/droite	2635 <b>849.-</b>
<b>3. Anthracite</b>	Cadre Anthr.
98 x 180 DIN gauche/droite	3707 <b>849.-</b>

## SYSTEM BOIS COMPOSITE XL

Série: Page 19

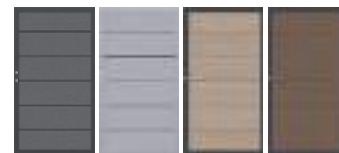

<b>1. Anthracite</b>	Cadre Anthr.
98 x 180 DIN gauche/droite	2595 <b>779.-</b>
<b>2. Gris</b>	Cadre Argenté
98 x 180 DIN gauche/droite	2591 <b>779.-</b>
<b>3. Sable</b>	Cadre Anthr.
98 x 180 DIN gauche/droite	3742 <b>779.-</b>
<b>4. Amande</b>	Cadre Anthr.
98 x 180 DIN gauche/droite	3747 <b>779.-</b>

## SYSTEM CLASSIC BOIS COMPOSITE

Les portes Bois Composite CLASSIC présentent deux faces différentes en raison de la face lisse et celle rainurée des lames.

Série: Page 18



<b>1. Anthracite</b>	Cadre Argenté
98 x 180 DIN gauche	2137 <b>779.-</b>
DIN droite	2281 <b>779.-</b>
<b>2. Anthracite</b>	Cadre Anthracite
98 x 180 DIN gauche	2570 <b>779.-</b>
DIN droite	2571 <b>779.-</b>

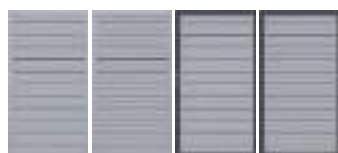

<b>3. Gris</b>	Cadre Argenté
98 x 180 DIN gauche	2578 <b>779.-</b>
DIN droite	2579 <b>779.-</b>
<b>4. Gris</b>	Cadre Anthracite
98 x 180 DIN gauche	2580 <b>779.-</b>
DIN droite	2581 <b>779.-</b>



<b>5. Amande</b>	Cadre Argenté
98 x 180 DIN gauche	2138 <b>779.-</b>
DIN droite	2282 <b>779.-</b>
<b>6. Amande</b>	Cadre Anthracite
98 x 180 DIN gauche	2572 <b>779.-</b>
DIN droite	2573 <b>779.-</b>

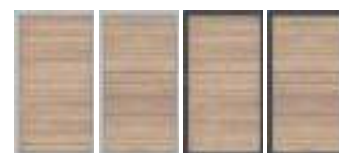

<b>7. Sable</b>	Cadre Argenté
98 x 180 DIN gauche	2139 <b>779.-</b>
DIN droite	2283 <b>779.-</b>
<b>8. Sable</b>	Cadre Anthracite
98 x 180 DIN gauche	2574 <b>779.-</b>
DIN droite	2575 <b>779.-</b>

## JUMBO Bois Composite

Série: Page 50



<b>1. Marron</b>	
98 x 180 DIN gauche/droite	1287 <b>599.-</b>
<b>2. Anthracite</b>	
98 x 180 DIN gauche/droite	2088 <b>599.-</b>
<b>3. Gris</b>	
98 x 180 DIN gauche/droite	2213 <b>599.-</b>

Portes JUMBO Bois Composite/design Alu, profilé de finition en aluminium incl.

## JUMBO Bois Composite Design Aluminium

Série: Page 51

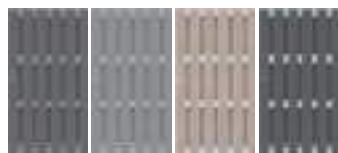

<b>1. Anthracite / Aluminium Anthracite</b>	
98 x 180 DIN gauche/droite	2088 <b>599.-</b>
<b>2. Gris / Aluminium Gris</b>	
98 x 180 DIN gauche/droite	2213 <b>599.-</b>
<b>3. Sable/Aluminium</b>	
98 x 180 DIN gauche/droite	2497 <b>689.-</b>
<b>4. Anthracite/Alu</b>	
98 x 180 DIN gauche/droite	2567 <b>689.-</b>

## DESIGN BOIS COMPOSITE - ALUMINIUM

Série: Page 52



<b>1. Sable</b>	Cadre Argenté
98 x 180 DIN gauche/droite	2442 <b>749.-</b>
<b>2. Anthracite</b>	Cadre Argenté
98 x 180 DIN gauche/droite	2271 <b>749.-</b>
<b>3. Anthracite</b>	Cadre Anthr.
98 x 180 DIN gauche/droite	3766 <b>749.-</b>

## SQUADRA

Série: Page 53

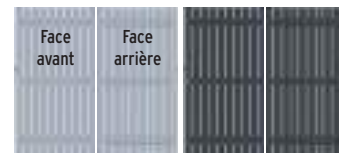

<b>1. Argenté</b>	Cadre Argenté
98 x 180 DIN gauche	2554 <b>849.-</b>
DIN droite	2555 <b>849.-</b>
<b>2. Anthracite</b>	Cadre Anthracite
98 x 180 DIN gauche	2552 <b>849.-</b>
DIN droite	2553 <b>849.-</b>

Portes SQUADRA sans cadre métallique

## SQUADRA

Série: Page 71



<b>1. Anthracite</b>	
98 x 90 DIN gauche	4590 <b>729.-</b>
DIN droite	4591 <b>729.-</b>
<b>2. Argenté</b>	
98 x 90 DIN gauche	4592 <b>729.-</b>
DIN droite	4593 <b>729.-</b>
<b>3. Anthracite</b>	
310 x 90	4594 <b>1.899.-</b>
<b>4. Argenté</b>	
310 x 90	4595 <b>1.899.-</b>

Portes SQUADRA sans cadre métallique

## RAJA BOIS COMPOSITE

Série: Page 72

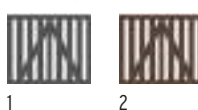

<b>1. Anthracite</b>	
101,5 x 85 DIN gauche/droite	2111 <b>199.-</b>
<b>2. Marron</b>	
101,5 x 85 DIN gauche/droite	2629 <b>199.-</b>
<b>Ferrures pour portillon RAJA Bois Composite</b>	
gonds, paumelles et pêne incl.	2346 <b>189.-</b>

## RAJA BOIS COMPOSITE XL - ALUMINIUM

Série: Page 73



<b>Anthracite</b>	Cadre Argenté
98 x 95 DIN gauche	0665 <b>549.-</b>
DIN droite	0635 <b>549.-</b>

# Portes et portails double battant sur mesure



Configurateur en 3D

Vidéo de montage

Notice de montage



Portes sur mesure avec cadre externe en acier inoxydable laqué et embrasure en aluminium, ferrures<sup>1</sup> et serrure à encastrer incl.

SYSTEM ALU XL Chêne Vintage, portail double battant sur mesure et porte standard DIN droit, cadre Anthracite. Poteaux de porte et profilé de montage en U Anthracite

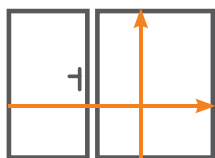

Portes constituées d'un cadre en acier inoxydable ou en aluminium\* avec remplissage/revêtement en matériaux composite ACP ou Bois Composite, Céramique, Verre, Aluminium ou Bois thermo-traité.

Les cadres en acier inoxydable et en aluminium anodisé (uniquement pour les portes/portails SYSTEM) sont thermo-laqués en plus en Anthracite, Argenté ou Blanc. Selon la série choisie, vous pouvez commander le cadre et le remplissage de votre porte SYSTEM dans une couleur spéciale RAL.

**Délai de livraison pour porte sur mesure: env 5-8 semaines.**

## SYSTEM BOIS MASSIF THERMO-TRAITÉ, NEO BOIS THERMO-TRAITÉ, RHOMBE BOIS THERMO-TRAITÉ

Série: pages 12-14

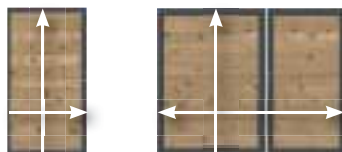

1/2

3

Bois thermo chauffé (non traité)

<b>1. Porte avec cadre standard en alu.*</b>			
L: 98, H: 90	2854	<b>729.-</b>	
L: 98, H: 180	2966	<b>1.099.-</b>	
<b>2. Porte sur mesure</b>			
L: 60-180, H: jusqu'à 180	2499	<b>1.569.-</b>	
<b>3. Portail double battant sur mesure</b>			
L: jusqu'à 360, H: jusqu'à 180	2036	<b>3.199.-</b>	

## SYSTEM ALU PLUS, ALU XL RHOMBE

Série: pages 6-11

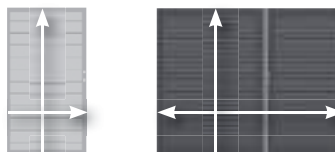

1/2

3

Couleurs identiques à celles des séries.

<b>1. Porte avec cadre standard en alu.*</b>			
L: 98, H: 90	2854	<b>729.-</b>	
L: 98, H: 180	2966	<b>1.099.-</b>	
<b>2. Porte sur mesure</b>			
L: 60-180, H: jusqu'à 180	2557	<b>1.799.-</b>	
<b>3. Portail double battant sur mesure</b>			
L: jusqu'à 360, H: jusqu'à 180	2556	<b>3.599.-</b>	

## SYSTEM NEO PLATINUM, PLATINUM / PLATINUM XL, BOIS COMPOSITE CLASSIC / XL

Série: pages 15-19

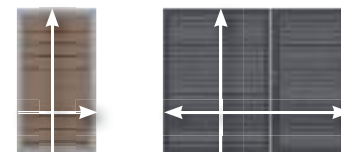

1/2

3

Couleurs identiques à celles des séries.

<b>1. Porte avec cadre standard en alu.*</b>			
L: 98, H: 90	2854	<b>729.-</b>	
L: 98, H: 180	2966	<b>1.099.-</b>	
<b>2. Porte sur mesure</b>			
L: 60-180, H: jusqu'à 180	2499	<b>1.569.-</b>	
<b>3. Portail double battant sur mesure</b>			
L: jusqu'à 360, H: jusqu'à 180	2036	<b>3.199.-</b>	

## SYSTEM CÉRAMIQUE /XL

Série: pages 24-27

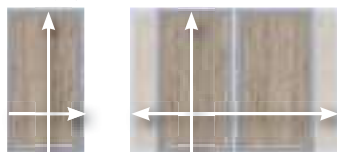

1

2

Couleurs identiques à celles des séries.

<b>1. Porte sur mesure</b>			
L: 60-130, H: jusqu'à 180	2923	<b>1.799.-</b>	
<b>2. Portail double battant sur mesure</b>			
L: jusqu'à 260, H: jusqu'à 180		<b>sur demande</b>	

## SYSTEM BOARD

Série: pages 28-29

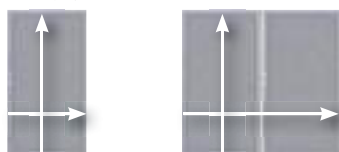

1

2

Couleurs identiques à celles des séries.

<b>1. Porte sur mesure</b>			
L: 60-130, H: jusqu'à 180	2769	<b>1.239.-</b>	
<b>2. Portail double battant sur mesure</b>			
L: jusqu'à 260, H: jusqu'à 180	2856	<b>2.899.-</b>	

## SYSTEM BOARD XL

Série: pages 30-31

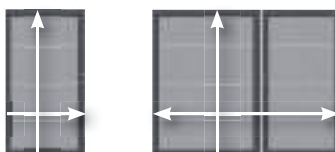

1

2

Couleurs identiques à celles des séries.

<b>1. Porte sur mesure</b>			
L: 60-180, H: jusqu'à 180	2837	<b>1.569.-</b>	
<b>2. Portail double battant sur mesure</b>			
L: jusqu'à 360, H: jusqu'à 180	2838	<b>3.199.-</b>	

## SYSTEM VERRE

Série: pages 32-33



1

2

Finitions identiques à celles des séries.

<b>1. Porte sur mesure</b>			
L: 60-130, H: jusqu'à 180	4460	<b>1.239.-</b>	
<b>2. Portail double battant sur mesure</b>			
L: jusqu'à 260, H: jusqu'à 180	2856	<b>2.899.-</b>	

<sup>1</sup> Le kit de ferrures est composé de bandes de fixation, d'un gâche, d'une équerre d'arrêt, et du matériel nécessaire pour la fixation, garniture à béquilles et cylindre de serrure en sus.



Configurateur en 3D

Vidéo de montage

Notice de montage



Portail double battant sur mesure, SYSTEM Bois Composite PLATINUM Marron avec lame décorative Trigon Anthracite intégrée (en option), cadre en acier inoxydable et kit de poteaux pour porte en Anthracite, gonds à l'intérieur.

### Panneaux sur mesure



Configurateur en ligne  
[www.traumgarten.fr](http://www.traumgarten.fr)



Installation constituée d'une porte standard page 41 et d'un portail double battant JUMBO Bois Composite Anthracite.



Portail double battant sur mesure Design Bois Comp. ALU Anthracite, cadre et kit de poteaux pour porte Argenté, gonds à l'intérieur.

## JUMBO BOIS COMPOSITE

Série: Page 50

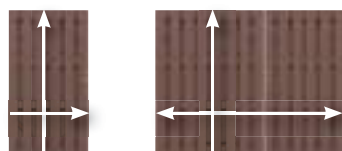

Couleurs identiques à celles des séries.

<b>1. Porte sur mesure</b>
L: 60-180, H: jusqu'à 180 4361 <b>1.569.-</b>
<b>2. Portail double battant sur mesure</b>
L: 120-360, H: jusqu'à 180 2037 <b>3.199.-</b>

## JUMBO BOIS COMPOSITE Design Aluminium

Série: Page 51

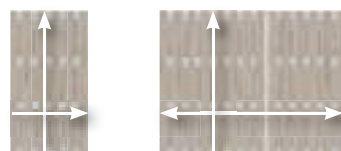

Couleurs identiques à celles des séries.

<b>1. Porte sur mesure</b>
L: 60-180, H: jusqu'à 180 4361 <b>1.569.-</b>
<b>2. Portail double battant sur mesure</b>
L: 120-360, H: jusqu'à 180 2037 <b>3.199.-</b>

## DESIGN BOIS COMPOSITE - ALUMINIUM

Série: Page 52

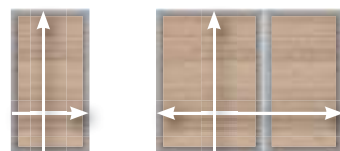

Couleurs identiques à celles des séries.

<b>1. Porte sur mesure</b>
L: 60-180, H: jusqu'à 180 4375 <b>1.569.-</b>
<b>2. Portail double battant sur mesure</b>
L: 120-360, H: jusqu'à 180 4374 <b>3.199.-</b>

## SQUADRA

Série: Page 53

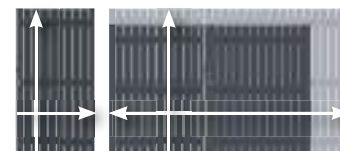

Couleurs identiques à celles des séries.

<b>1. Porte sur mesure</b>
L: 60-180, H: jusqu'à 200 2561 <b>1.569.-</b>
<b>2. Portail double battant sur mesure</b>
L: 120-360, H: jusqu'à 200 2562 <b>3.199.-</b>

## Accessoires et kits de poteaux pour portes/portails pages 48-49

### SQUADRA

Série: Page 71

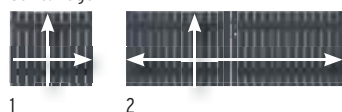

Couleurs identiques à celles des séries.

<b>1. Porte sur mesure</b>
L: 60-180, H: jusqu'à 95 2561 <b>1.569.-</b>
<b>2. Portail double battant sur mesure</b>
L: 120-360, H: jusqu'à 95 2562 <b>3.199.-</b>

### RAJA BOIS COMPOSITE XL - ALU

Série: Page 73

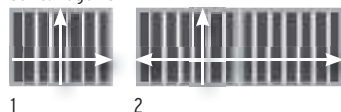

Couleurs identiques à celles des séries.

<b>1. Porte sur mesure</b>
L: 60-180, H: jusqu'à 100 0636 <b>1.199.-</b>
<b>2. Portail double battant sur mesure</b>
L: 120-360, H: jusqu'à 100 0637 <b>2.399.-</b>



RAJA XL Bois Composite-Alu, portillon double battant sur mesure.

# Kits portails double battant avec moteur électrique



- Fabrication sur mesure
- moteur électrique inclus
- avec connexion App en option
- Kit de poteaux pour porte en sus

SYSTEM Bois Composite XL portail à 3 battants Anthracite, cadre et poteaux pour porte en Anthracite.

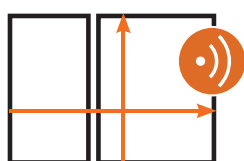

Le kit de portail double battant comprend un kit de ferrures pour la fixation des battants aux poteaux (page 49) ainsi que tous les éléments nécessaires pour l'équipement de base. D'autres accessoires sont disponibles en option pour compléter votre portail. (page 47)



## Contenu des kits

- 1 Portail double battant sur mesure
- 2 Paumelles à visser stables
- 3 Télécommande à 2 boutons
- 4 Antenne à tige et
- 5 Commande de porte
- 6 Deux unités d'entraînement avec deux barrières photoélectriques (gauche et droite) avec fixations et ferrures adaptées. Les moteurs adaptatifs sont extrêmement silencieux, ont des butées d'arrêt Intégrées avec fonction Softstart et Softstop.

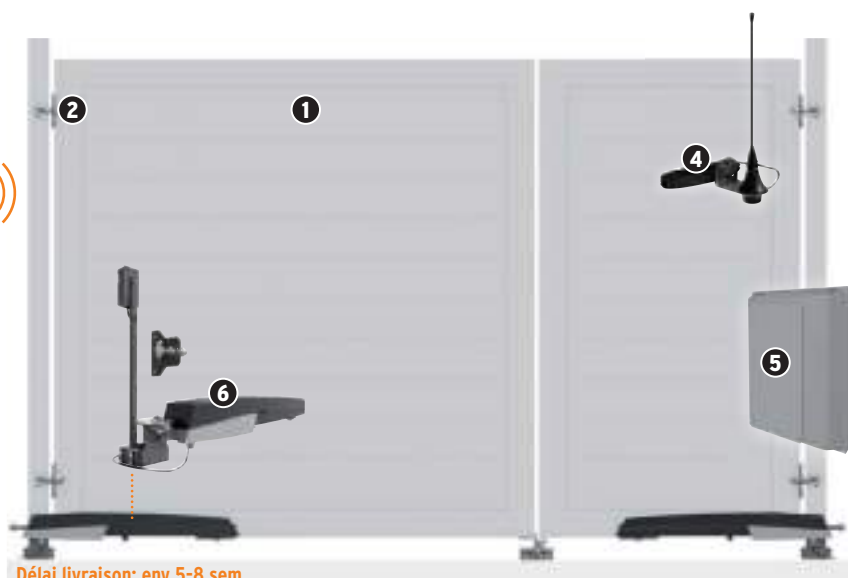

Délai livraison: env 5-8 sem.

# Kits portail double battant disponibles pour les séries de clôtures suivantes:



## SYSTEM RHOMBE BOIS THERMO-TRAITÉ, BOIS MASSIF THERMO-TRAITÉ, NEO BOIS THERMO-TRAITÉ

Série: pages 12-14

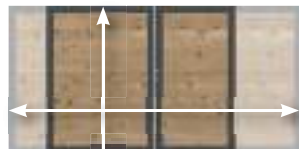

Bois thermo traité, naturel (non traité)

**Kit portail double battant**

L: jusqu'à 360, H: jusqu'à 180 4588 **4.399.-**

## SYSTEM NEO PLATINUM PLATINUM / PLATINUM XL BOIS COMPOSITE CLASSIC/ XL

Série: pages 15-19

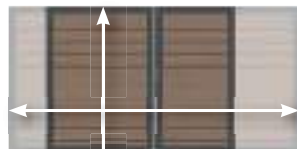

Couleurs identiques à celles des séries.

**Kit portail double battant**

L: jusqu'à 360, H: jusqu'à 180 4588 **4.399.-**

## SYSTEM ALU PLUS, ALU XL, RHOMBE

Série: pages 6-11



Couleurs identiques à celles des séries.

**Kit portail double battant**

L: jusqu'à 360, H: jusqu'à 180 4587 **4.799.-**

## SYSTEM CÉRAMIQUE / CÉRAMIQUE XL

Série: pages 24-27

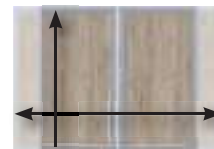

Couleurs identiques à celles des séries.

**Kit portail double battant**

L: jusqu'à 260, H: jusqu'à 180 **sur demande**

## SYSTEM BOARD

Série: pages 28-29

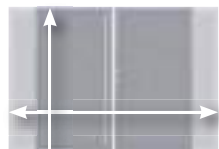

Couleurs identiques à celles des séries.

**Kit portail double battant**

L: jusqu'à 260, H: jusqu'à 180 4596 **4.099.-**

## SYSTEM BOARD XL

Série: pages 30-31



Couleurs identiques à celles des séries.

**Kit portail double battant**

L: jusqu'à 360, H: jusqu'à 180 4597 **4.399.-**

## SYSTEM VERRE

Série: pages 32-33

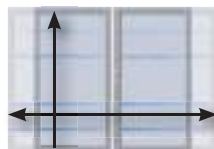

Finitions Alpha et Beta uniquement en H: 180 et 90!

Finitions identiques à celles des séries.

**Kit portail double battant**

L: jusqu'à 260, H: jusqu'à 180 4596 **4.099.-**

## JUMBO BOIS COMPOSITE Design-Aluminium

Série: pages 50-51



Couleurs identiques à celles des séries.

**Kit portail double battant**

L: jusqu'à 360, H: jusqu'à 180 4586 **4.399.-**

## DESIGN BOIS COMPOSITE - ALUMINIUM

Série: Page 52



Couleurs identiques à celles des séries.

**Kit portail double battant**

L: jusqu'à 360, H: jusqu'à 180 4589 **4.399.-**

## SQUADRA

Série: Pages 53, 71

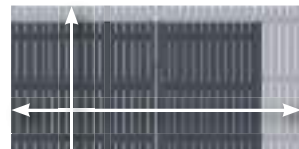

Couleurs identiques à celles des séries.

**Kit portail double battant**

L: jusqu'à 360, H: jusqu'à 180 4599 **4.399.-**

## RAJA BOIS COMPOSITE XL - ALU

Série: Page 73

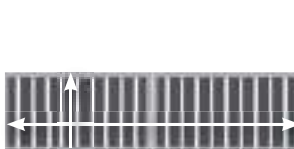

Couleur identique à celle des séries.

**Kit portail double battant**

L: jusqu'à 360, H: jusqu'à 100 4598 **3.599.-**

Selon la série choisie, vous pouvez commander le cadre et le remplissage de votre porte SYSTEM dans une couleur spéciale RAL.

Pour une ouverture parfaite de la porte, la largeur minimale d'un battant devrait être de 98 cm.



SYSTEM RHOMBE Kit portail double battant Argenté avec lames décoratives Oméga en option. Cadre et kit de poteaux pour porte (page 49) Anthracite.



Kit portail double battant SYSTEM ALU XL Mélèze. Cadre et kit de poteaux pour porte Anthracite.



Kit portail double battant SYSTEM ALU XL Mélèze. Cadre et kit de poteaux pour porte Anthracite.

# SYSTEM Portes coulissantes sur mesure: avec ouverture



- Fabrication sur mesure
- Remplissage sur demande (séries SYSTEM)
- Paquet complet, kit de poteaux incl.
- avec moteur électrique en option et connexion App

**NOUVEAU**

**Portes coulissantes sur mesure, avec ouverture manuelle ou moteur électrique,** avec une largeur de passage de 250 à 400 cm et hauteur jusqu'à 180 cm. Les portes coulissantes SYSTEM avec cadre en acier galvanisé et thermolaqué sont autoportantes et ne passent pas par un rail de guidage dans le sol de l'ouverture de la porte. Leur remplissage peut se faire avec les lames des différentes séries SYSTEM, et en option avec des lames décoratives.

Les portails coulissants TraumGarten sont disponibles en kit complet comprenant le set de poteaux pour le guidage du portail, les montants de butée, la poignée creuse, la serrure et le cylindre. Les portes coulissantes électriques sont en outre équipées de la commande de porte, de deux paires de barrières photoélectriques, de la télécommande et de l'antenne tige. Vous pouvez ajouter des fonctions de confort supplémentaires avec les accessoires en option (page 47).

Tous les portails coulissants sont fabriqués individuellement et à la main pour vous - et ce avec un délai de livraison de 5 à 8 semaines. Puisque vous avez le choix de la hauteur et de la largeur, un portail coulissant est également possible pour nos clôtures basses SYSTEM de 90 cm de haut.

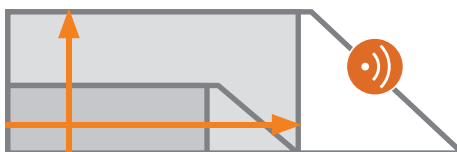

Porte coulissante sur mesure 250-400 x 90-180		
avec ouverture manuelle	3810	13.199.- CHF/pc
avec moteur électrique	3811	15.599.- CHF/pc
suppl. pour remplissage en CÉRAMIQUE		2.000.- CHF/pc



# manuelle ou aisément avec moteur électrique



## Accessoire pour la motorisation de portail



**Interrupteur à clé**  
4646 **75.-**

Interrupteur à clé avec demi-cylindre profilé DIN, utilisable comme système de secours à la télécommande, éclairage d'arrière-plan par LED bleue



**Télécommande à 4 boutons**  
4643 **75.-**

Design élégant, matériaux de qualité, guide d'apprentissage inclus



**Verrouillage à code sans fil**  
4644 **179.-**

Connexion radio, aucun câblage nécessaire fonctionne sur batterie, 25 codes possibles, éclairage d'arrière-plan par LED bleue



**Interrupteur Bluetooth**  
4645 **289.-**

Gestion d'utilisateurs sur l'application, possibilité de supprimer des utilisateurs individuels, 15 utilisateurs possibles, l'ouverture automatique à l'approche est réglable, éclairage par LED bleue, App «Automation BT»



**Connect Gateway**  
4647 **155.-**

Branchable sur les commandes des moteurs CAME, 2 possibilités de connexion (activable au choix), fonction comme passerelle: intégration au réseau WLAN, configuration via l'application CAME SetUp, utilisation via l'application Automation, fonction comme interrupteur Bluetooth: 5 utilisateurs à l'aide de l'application CAME BT, pas de câblage nécessaire, compatible avec Amazon ALEXA



**Key\* d'installation et maintenance**  
4642 **179.-**

Configuration simple et pratique des commandes via l'application, possibilité de sauvegarder la configuration, programmation des télécommandes, compte „technicien“ CAMEConnect requis, App «CAME Setup»

**\* uniquement pour technicien**

**Vous trouverez plus d'informations sur [www.traumgarten.fr](http://www.traumgarten.fr)**

# Accessoires porte/portail



## 1. Garniture à béquille en aluminium avec ressort de retour

Aspect inox		
Poignée/poignée	4229	<b>109.-</b>
Poignée/bouton Garniture à béquille et bouton	1251	<b>109.-</b>
Anthracite, thermolaquée		
Poignée/poignée	3994	<b>109.-</b>
Poignée/bouton Garniture à béquille et bouton	3993	<b>109.-</b>
Blanc, thermolaquée		
Poignée/poignée	0839	<b>109.-</b>
Poignée/bouton Garniture à béquille et bouton	4652	<b>109.-</b>

Garnitures à béquilles en aluminium, avec ressort de retour, 2 plaques longues, tige carrée et vis incluses

## 2. Double cylindre profilé

60 mm, 30/30, métal	2550	<b>28.90</b>
70 mm, 35/35, métal	2551	<b>28.90</b>

3 clés incl., réf 2551 uniquement pour les portes JUMBO Bois Composite



## 3. Gâche électrique

En actionnant un "bouton d'ouverture", le "pêne" est déverrouillé de façon électrique. Également possible pour portails double battant manuels!

- Protégé contre l'humidité, convient pour utilisation en extérieur
- Composants en acier inoxydable
- Indice de protection IP54 pour les composants électriques
- Câble de raccordement de 300 mm de long
- Compatible avec les serrures à encastrer courantes
- Forme symétrique, utilisable en DIN gauche/droite

pour porte simple	4769	<b>239.-</b>
pour portail dbl. battant (prémontée)	4770	<b>329.-</b>

## 4. Ferme-porte électrique

Pour porte de max. 120 cm de large, avec fonction d'arrêt Anthracite

Ferme-porte électrique	4788	<b>289.-</b>
------------------------	------	--------------

# Kits de poteaux pour porte

composés de poteaux solides en métal, avec suspensions vissées, 8 x 8 cm, acier, galvanisé à chaud et thermolaqué en Anthracite, Argenté, Marron ou Blanc, chapeaux en plastique incl.



## Kits de poteaux à sceller:

### pour porte

2 pcs Hauteur du battant 180

Anthracite	Hauteur: 255	2059	<b>419.-</b>
Argenté	Hauteur: 255	2099	<b>419.-</b>
Marron	Hauteur: 255	0716	<b>419.-</b>
Blanc	Hauteur: 255	0728	<b>419.-</b>
Hauteur sur mesure <sup>1</sup>		2623	<b>499.-</b>

### Pour portail double battant

2 pcs Hauteur du battant 180

Anthracite	Hauteur: 255	2018	<b>419.-</b>
Argenté	Hauteur: 255	2019	<b>419.-</b>
Marron	Hauteur: 255	0715	<b>419.-</b>
Blanc	Hauteur: 255	0729	<b>419.-</b>
Hauteur sur mesure <sup>1</sup>		2624	<b>499.-</b>

### pour porte + portail à 2 battants

3 pcs Hauteur des battants 180

Anthracite, Argenté, Marron, Blanc			
Hauteur sur mesure <sup>1</sup>		2626	<b>759.-</b>

### pour porte/hauteur sur mesure

2 pcs Hauteur du vantail 90-95

Anthracite	H: 165	0731	<b>339.-</b>
Argenté	H: 165	0641	<b>339.-</b>
Marron	H: sur mesure <sup>1</sup>	2623	<b>499.-</b>
Blanc	H: 165	0726	<b>339.-</b>

### pour portail à 2 battants, hauteur sur mesure

2 pcs Hauteur du vantail 90-95

Anthracite	H: 165	0732	<b>339.-</b>
Argenté	H: 165	0645	<b>339.-</b>
Marron	H: sur mesure <sup>1</sup>	2624	<b>499.-</b>
Blanc	H: 165	0727	<b>339.-</b>

## Kit de poteaux à visser pour:

### pour porte

Kit 2 pcs Hauteur du battant 180, largeur max. du battant 120 cm

Anthracite	Hauteur: 195	0604	<b>479.-</b>
Argenté	Hauteur: 195	0606	<b>479.-</b>
Marron	Hauteur: 195	0599	<b>479.-</b>
Blanc	Hauteur: 195	0609	<b>479.-</b>
Hauteur sur mesure <sup>1</sup>		2689	<b>569.-</b>

### pour portillon

Kit 2 pcs Hauteur du battant 90-95, largeur max. du battant 120 cm

Anthracite	Hauteur: 105	0605	<b>349.-</b>
Argenté	Hauteur: 105	0607	<b>349.-</b>
Blanc	Hauteur: 105	0610	<b>349.-</b>

<sup>1</sup> La position des gonds vissés sur les poteaux est ajustée selon la hauteur du portail commandé.



Poteaux pour porte en métal, avec gonds vissés et „protection contre le glissement“. Simplyment sceller et ajuster les poteaux- réel gain de temps pour le montage!

## Astuce: Platine pour fixation de porte sur un mur

Pour le montage d'une porte directement contre une paroi de maison ou un mur (sans Poteau).



**NOUVEAU** dans les coloris: Anthracite, Argenté, Blanc

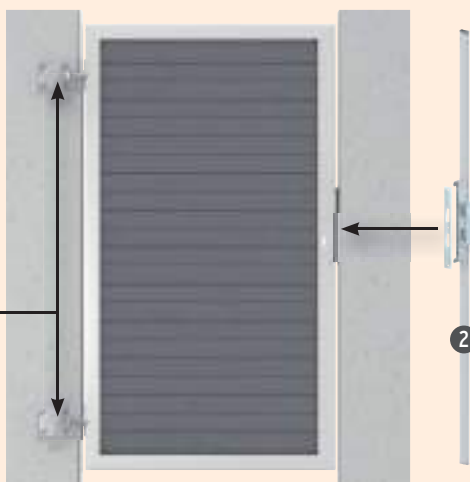

### 1. Platine de fixation kit 2 pcs

Acier, galvanisé et laqué en Anthracite, Argenté ou Blanc, L x H: 15,5x12, épaisseur 10 mm, veuillez vous procurer séparément des fixations pour le montage sur la porte ou sur le mur.

Anthracite	3574	<b>89.-</b>
Argenté	3573	<b>89.-</b>
Blanc	3575	<b>89.-</b>

### 2. Profilé d'arrêt

Profilé en aluminium 40x15 mm, avec 2 capuchons de protection en plastique, noir, équerre d'arrêt en acier inoxydable prémontée

Hauteur: 180	0611	<b>78.-</b>
Hauteur: 36	0310	<b>64.-</b>

Attention: L'installation avec une platine de fixation n'est possible que pour des largeurs de battant jusqu'à 120 cm.



Plus d'informations sur traumgarten.fr



**Élément pour protection du matériau:** Nous recommandons le profilé de finition en alu comme protection contre l'humidité stagnante.

JUMBO Bois Composite Gris avec poteaux en métal Argentés (page 54), profilé de finition en aluminium pour protection contre l'humidité stagnante (accessoire).

# JUMBO Bois Composite

Brise-vue sans entretien peinture dans un design de lamelles classique. Les particules de plastique colorées contenues dans la composition du bois composite produisent en combinaison avec les fibres naturelles, des nuances de couleur qui rendent les panneaux de clôture plus vivants que ceux en pur plastique.



Panneaux		Marron	Panneaux		Gris	Panneaux		Anthr.			
1.	74 x 179/90 <sup>1</sup>	1292	179.-	4.	74 x 179/90 <sup>1</sup>	2212	179.-	7.	74 x 179/90 <sup>1</sup>	2087	179.-
2.	179 x 179	1290	219.-	5.	179 x 179	2210	219.-	8.	179 x 179	2086	219.-
3.	95 x 179	1291	169.-	6.	95 x 179	2211	169.-	9.	95 x 179	2125	169.-
Poteaux de clôture en Bois Composite		Marron	Poteaux de clôture en Bois Composite		Gris	Poteaux de clôture en Bois Composite		Anthr.			
8,4 x 8,4, L:100	1294	50.-	8,4 x 8,4, L:100	2214	50.-	8,4 x 8,4, L:100	2094	50.-			
8,4 x 8,4, L:200	1293	78.-	8,4 x 8,4, L:200	2215	78.-	8,4 x 8,4, L:200	2092	78.-			



JUMBO Bois Comp. Marron avec grille FLOW, page 21.



JUMBO Bois Comp. portail double battant page 43.



**Matériau:** Bois Composite

**Lames (A):** 10 x 115 mm

**Traverses (B):** 16 x 100 mm

**Poteaux:** Choisissez entre les poteaux solides en bois composite ou les poteaux stables en métal, page 54.

<sup>1</sup> De par la disposition des lames, ce panneau présente deux faces aux optiques différentes

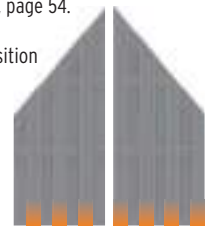

## Accessoires

**Profilé finition aluminium**  
3,5 x 180 cm 2115 **42.-**

**Colle MS polymère**  
310 ml 1398 **20.90**

Fixer le profilé de finition en aluminium avec la colle MS polymère (métal et plastique).



**Fixation panneau, acier inox., kit 8 pcs**  
très robuste 2096 **29.90**

**Chapeau de poteau en acier inox. 90**  
pour poteaux en Bois Comp. 1602 **16.90**

Fixation avec vis en acier inoxydable

**Supports pour poteaux en Bois Composite**  
à visser 2098 **36.-**  
à sceller 2097 **36.-**

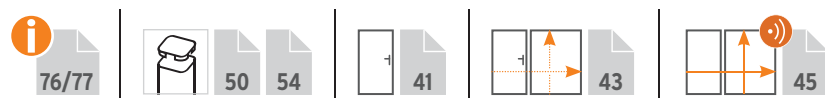



Plus d'informations sur [traumgarten.fr](http://traumgarten.fr)



**Élément pour protection du matériau:**  
Nous recommandons l'utilisation du profilé de finition en alu comme protection contre l'humidité stagnante. (page 50).



JUMBO Bois composite Design Aluminium Anthracite/Alu avec poteaux en Bois Composite Anthracites et profilés de finition en aluminium comme accessoire.

**Matériau:** Bois Composite  
**Lames (A):** 10 x 115 mm  
**Traverses en aluminium (B):** 15 x 90 mm  
**Vis:** Acier inoxydable  
**Porte:** avec cadre en acier coloré  
**Poteaux:** Choisissez entre les poteaux solides en bois composite (page 50) ou les poteaux stables en métal, page 54.

# JUMBO Bois Composite Design Aluminium

La série convainc par les propriétés du JUMBO Bois Composite. Les traverses en aluminium confèrent à cette série un côté particulièrement élégant. Voir accessoires de la série JUMBO Bois Composite page 50.

1	2	3	4	5	6	7	8	9	10	11	12
Lames: Anthracite, traverses en Alu: Anthracite			Lames: Gris, traverses en Alu: Gris			Lames: Anthracite, traverses en Alu: Argenté			Lames: Sable, traverses en Alu: Argenté		
1. 74 x 179/90 <sup>1</sup>	2882	<b>199.-</b>	4. 74 x 179/9 <sup>1</sup>	2886	<b>199.-</b>	7. 74 x 179/90 <sup>1</sup>	2079	<b>199.-</b>	10. 74 x 179/90 <sup>1</sup>	2016	<b>199.-</b>
2. 179 x 179	2880	<b>265.-</b>	5. 179 x 179	2884	<b>265.-</b>	8. 179 x 179	2078	<b>265.-</b>	11. 179 x 179	2015	<b>265.-</b>
3. 95 x 179	2881	<b>179.-</b>	6. 95 x 179	2885	<b>179.-</b>	9. 95 x 179	2127	<b>179.-</b>	12. 95 x 179	2017	<b>179.-</b>

<sup>1</sup> De par la disposition de ses lames, ce panneau présente deux faces aux optiques différentes (recto et verso).



Lames et traverses en aluminium Gris Poteaux en Bois Composite Gris et profilés de finition en Aluminium comme accessoire.



JUMBO Bois Composite Design Aluminium Sable/Alu avec poteaux en métal Argentés.

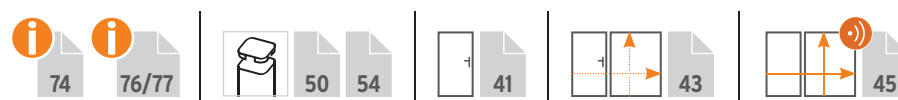



Plus d'informations sur [traumgarten.fr](http://traumgarten.fr)



Design Bois Composite Alu Anthracite/cadre Anthracite avec porte DIN droite (montée en DIN gauche), poteaux de porte et poteaux en métal Anthracite.

# DESIGN BOIS COMPOSITE - ALUMINIUM

Les panneaux sont composés de lames en Bois Composite de 20 mm d'épaisseur avec rainure et languette tenues par un cadre en aluminium marquant. Le cadre est thermolaqué en Argenté ou Anthracite. Le plus grand des panneaux brise-vue pèse 50 kg, ce qui met en évidence l'épaisseur du matériau et la stabilité du panneau.



**Matériau:** Bois Composite  
**Cadre (A):** 66 x 40 mm, Aluminium, thermolaqué  
**Lames (B):** 20 x 295 mm, avec rainure et languette



1 2 3 4

Panneaux	Anthracite/cadres Anthracite	
1. 90 x 180/90	3765	<b>289.-</b>
2. 90 x 180	3764	<b>289.-</b>
3. 180 x 180	3763	<b>349.-</b>

Panneaux sur mesure		
4. Largeur: 40-179, hauteur: 30 -179	3768	<b>569.-</b>

Délai livraison panneaux sur mesure: 5-8 semaines

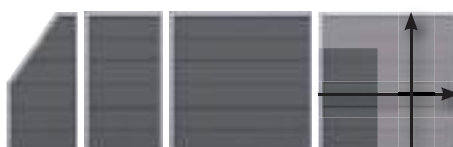

5 6 7 8

Panneaux	Anthracite/cadres Argenté	
5. 90 x 180/90	2135	<b>289.-</b>
6. 90 x 180	2221	<b>289.-</b>
7. 180 x 180	2220	<b>349.-</b>

Panneaux sur mesure		
8. Largeur: 40-179, hauteur: 30 -179	2291	<b>569.-</b>

Délai livraison panneaux sur mesure: 5-8 semaines



9 10 11 12

Panneaux	Sable/cadres Argenté	
9. 90 x 180/90	2446	<b>289.-</b>
10. 90 x 180	2441	<b>289.-</b>
11. 180 x 180	2440	<b>349.-</b>

Panneaux sur mesure		
12. Largeur: 40-179, hauteur: 30 -179	2445	<b>569.-</b>

Délai livraison panneaux sur mesure: 5-8 semaines



DESIGN Bois Composite Alu Anthracite/cadre Argenté avec poteaux en métal Argenté, page 54.



DESIGN Bois Composite Alu Sable avec poteaux en métal argentés, page 54.

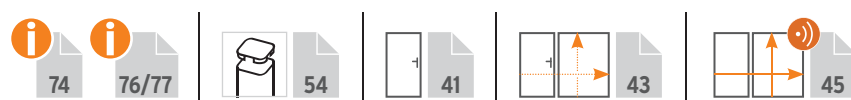



Plus d'informations sur [traumgarten.fr](http://traumgarten.fr)



SQUADRA Anthracite avec poteaux en métal Argenté, page 54.

## SQUADRA Aluminium

SQUADRA associe en extérieur un matériau moderne, ne nécessitant aucun entretien peinture, à un design classique et intemporel. Les lames de haute qualité en aluminium thermolaqué Anthracite ou Argenté sont couvertes à leur extrémité avec des capuchons en plastique assortis.

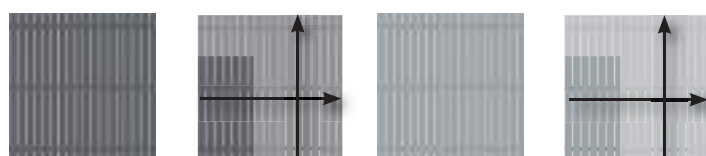

Panneau	Anthracite	Panneau	Argenté
1. 180 x 180	2425 <b>469.-</b>	3. 180 x 180	2420 <b>469.-</b>
<b>Panneau sur mesure<sup>1</sup></b>	Anthracite	<b>Panneau sur mesure<sup>1</sup></b>	Argenté
2. L: 20-200, H: 91-200	2426 <b>699.-</b>	4. L: 20-200, H: 91-200	2421 <b>699.-</b>

<sup>1</sup> Gamme de largeur divisible par 10 cm. Délai livraison panneaux sur mesure: 5-8 semaines

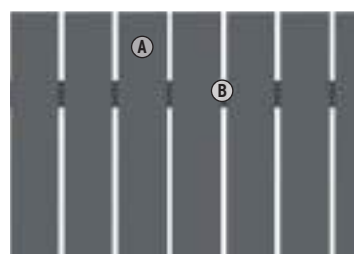

**Matériau:** Aluminium, thermolaqué  
**Lames (A):** 10 X 90 mm, rivets en acier inoxydable  
**Traverses (B):** 18 x 80 mm  
 Remarque générale: Une légère différence de ton est possible entre les panneaux et les poteaux due aux matériaux de base différents, ce qui ne constitue toutefois pas un "défaut visuel" dans la vue d'ensemble.



SQUADRA (vue arrière) Anthracite, poteaux en métal Argenté

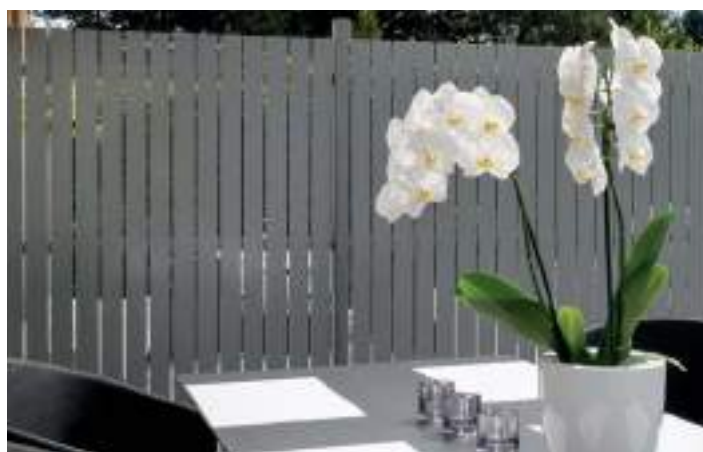

SQUADRA Argenté avec poteaux en métal de même couleur, page 54.



La série SQUADRA facile à entretenir et sans entretien peinture est également disponible en version « clôture basse » (page 71).

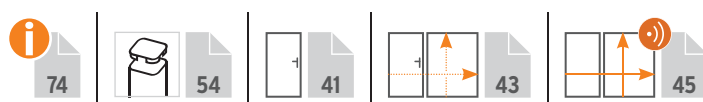



DESIGN ALU Anthracite/cadre Argenté avec poteaux en métal Anthracite.



## Poteaux en métal et accessoires

Les poteaux en métal avec arêtes arrondies sont particulièrement solides et à usage universel.

Ne pas utiliser comme poteau de porte/portail! Pour les commandes en couleur spéciale, le Blanc est utilisé comme couleur de base.

### Poteau en métal à sceller, 7 x 7

La méthode avantageuse et la plus stable.

#### pour hauteurs de panneaux 179/180

Séries: JUMBO Bois Composite Design Aluminium, SQUADRA, DESIGN BOIS COMPOSITE - ALUMINIUM

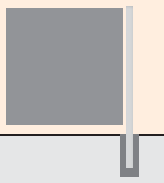

Anthracite L: 240 1590 **109.-**

Argenté L: 240 1589 **109.-**

Anthracite L: 298<sup>1</sup> 4406 **139.-**

Argenté L: 298<sup>1</sup> 4405 **139.-**

#### pour panneaux de hauteur 85/90/95

Séries: JUMBO Bois Composite Design Aluminium, SQUADRA, DESIGN BOIS COMPOSITE - Aluminium, RAJA Bois Composite, RAJA XL Bois Composite-Aluminium

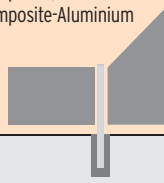

Anthracite L: 150 1586 **78.-**

Argenté L: 150 1585 **78.-**

### Poteau en métal à visser, 7 x 7

La méthode rapide et flexible.

#### pour panneaux de hauteur 179/180

Séries: JUMBO Bois Composite Design Aluminium, SQUADRA, DESIGN BOIS COMPOSITE - ALUMINIUM



Anthracite L: 195<sup>2</sup> 1592 **109.-**

Argenté L: 195<sup>2</sup> 1594 **109.-**

#### pour panneaux de hauteur 85/90/95

Séries: JUMBO Bois Composite Design Aluminium, SQUADRA, DESIGN BOIS COMPOSITE - ALUMINIUM, RAJA Bois Composite, RAJA XL Bois Composite-Aluminium,

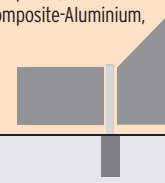

Anthracite L: 105<sup>2</sup> 1591 **78.-**

Argenté L: 105<sup>2</sup> 1593 **78.-**

<sup>1</sup> comme solution pour les constructions sur les pentes ou pour les clôtures à paliers

<sup>2</sup> avec platine à visser soudée pour 4 vis ou pour kit de fixation (réf. 1272)

### Accessoires pour porte, page 48 Poteaux pour portes/portails, page 49



Poteaux en métal, chapeau de poteau en plastique incl

## Fixations panneau en acier inoxydable

1.-3.  
Version très robuste,  
vis incl.

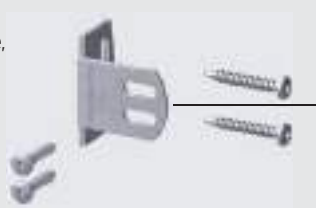

1. Kit 8 pcs pour JUMBO Bois Composite/Alu 2096 **29.90**

2. Kit 6 pcs pour SQUADRA (H. 180) 0725 **26.90**

3. Kit 4 pcs pour SQUADRA (H. 90), RAJA Bois Composite, RAJA XL Alu Bois Composite

4225 **16.90**



4.  
pour fixation  
invisible, vis incl.

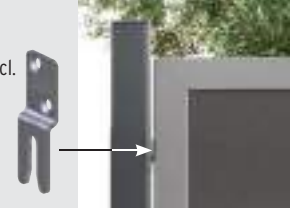

4. Kit de 6 pcs  
pour DESIGN ALU  
Bois Composite  
2166 **26.90**



## Kit fixation pour deux poteaux à visser

Huit tiges filetées, acier, galvanisé, écrous, rondelles, capuchons et mortier de montage pour deux poteaux en métal ou deux supports de poteau à visser



## Adaptateur pour montage sur muret pour platine/support de poteau à visser

Adaptateurs de montage et adaptateur de montage sur angle de muret, en acier galvanisé, épaisseur: 10 mm, quatre vis 10 x 20 mm avec capuchons et rondelles en U pour le support à visser incl. Les vis pour la fixation sur la fondation sont à acheter séparément.

**Adaptateur de montage**  
160 x 160 x 80 mm  
2007 **44.-**



**Particulièrement solide!**

**Adaptateur de montage à l'angle**  
180 x 160 mm pour montage de poteau d'angle  
0603 **36.-**

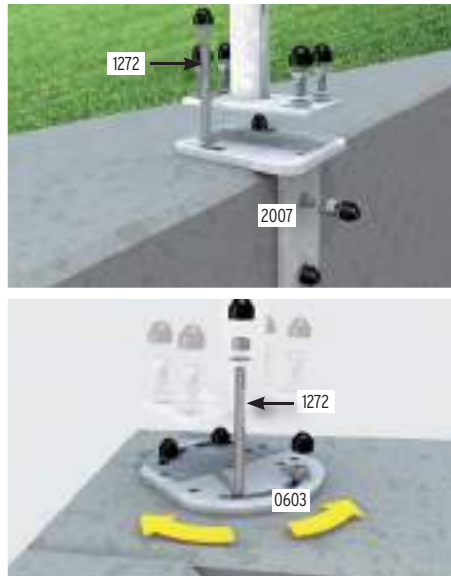

## Kit d'adaptateurs pour clôtures en gabion pour les clôtures sur gabions



Pour le montage des panneaux de clôture sur des gabions. Convient aux gabions de taille de maille standard de 5 cm. Kit contient 1 profilé de montage avec chapeau (1) et connecteurs avec matériel de fixation (2). Convient à tous les systèmes de clôture TraumGarten.

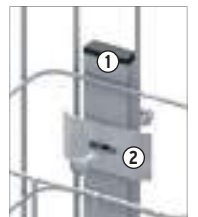

Longueur: 105	Connecteur: 3 pcs	0600	<b>39.-</b>
Longueur: 192,5	Connecteur: 4 pcs	0601	<b>53.-</b>

## Adaptateur sur poteau pour montage en angle pour profilé en U sur poteau en métal

L'adaptateur est utilisé pour maintenir le profilé en U et le profilé en U à serrage sur poteau en métal. Il permet par exp. le montage des panneaux en verre, à un angle de 45°-135°.



Longueur: 105		
Anthracite	2872	<b>23.90</b>
Argenté	2870	<b>23.90</b>
Blanc	2874	<b>23.90</b>

Longueur: 192,5		
Anthracite	2873	<b>42.-</b>
Argenté	2871	<b>42.-</b>
Blanc	2875	<b>42.-</b>



Pour les commandes en couleur spéciale, le Blanc est utilisé comme couleur de base.



WEAVE Gray avec poteaux creux en aluminium Bronze. Les bandes de tissage sont plus larges que celles des coloris Moka et Anthracite.



WEAVE Moka avec poteaux creux en aluminium Bronze.



Plus d'informations sur [traumgarten.fr](http://traumgarten.fr)



WEAVE Anthracite avec poteaux creux en aluminium argentés.

## WEAVE Tressage en rotin synthétique

Les brise-vue WEAVE complètent parfaitement tous les mobiliers de jardin modernes tressés. Le cadre en aluminium est dissimulé sous 2 couches de tressage et renforcé par des barres transversales (panneau identique et élégant sur ses deux faces). WEAVE est complètement occultant. Le rotin synthétique résiste aux intempéries, au gel et est simple à nettoyer - simplement rincer à l'eau!



**Entoilage (A):**  
Tressage en rotin synthétique  
**Cadre (B):**  
Aluminium, dissimulé



Largeur tresse: 28 mm

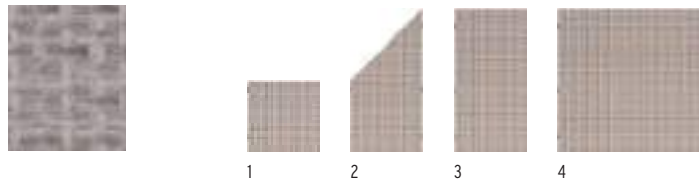

Panneaux	Gray	Poteaux creux en aluminium	Bronze
1. 88 x 88	4412	6 x 6, longueur: 150	2040 <b>109.-</b>
2. 88 x 178/88	4413	6 x 6, longueur: 240	2041 <b>134.-</b>
3. 88 x 178	4411	Support pour poteau creux en Alu	2043 <b>32.-</b>
4. 178 x 178	4410		

Largeur tresse: 10 mm

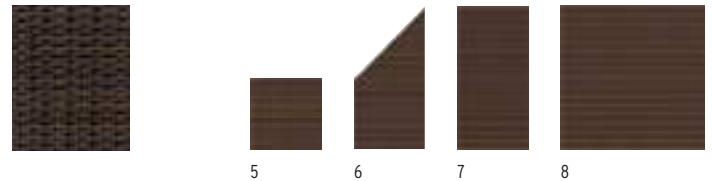

Panneaux	Moka	Poteaux creux en aluminium	Bronze
5. 88 x 88	2012	6 x 6, longueur: 150	2040 <b>109.-</b>
6. 88 x 178/88	2013	6 x 6, longueur: 240	2041 <b>134.-</b>
7. 88 x 178	2011	Support pour poteau creux en Alu	2043 <b>32.-</b>
8. 178 x 178	2010		

Largeur tresse: 10 mm

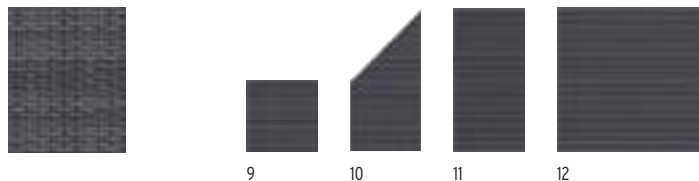

Panneaux	Anthracite	Poteaux creux en aluminium	Argenté
9. 88 x 88	2022	6 x 6, longueur: 150	1994 <b>109.-</b>
10. 88 x 178/88	2023	6 x 6, longueur: 240	1995 <b>134.-</b>
11. 88 x 178	2021	Support pour poteau creux en Alu	2043 <b>32.-</b>
12. 178 x 178	2020		



**Protection constructive contre les intempéries:** Un profilé de finition en aluminium à fixer avec la colle fournie est inclus dans la livraison.

## Accessoires



**Montage:** Panneaux à suspendre - gain de temps et économie de matériel de fixation.  
**Fixation au sol:** Sceller le poteau directement dans le sol ou le raccourcir et le cheviller avec le support (2043) et le kit de fixation (1272, page 55) sur une fondation.



Plus  
d'informations sur  
[traumgarten.fr](http://traumgarten.fr)



WEAVE LÜX Bronze avec poteaux creux en aluminium bronze.

## WEAVE LÜX Textiles

WEAVE LÜX accompagne parfaitement tous les meubles de jardin textile. La couleur « Bronze » s'adapte à toutes les nuances de brun et au bois; le classique « Anthracite » est idéal pour des terrasses dans les tons Granit, Blanc et Gris. Le cadre en aluminium des panneaux étant camouflé sous deux couches de tissage, cela confère aux panneaux le même aspect élégant sur leurs deux faces.



**Entoilage (A):**  
Textile  
**Cadre (B):**  
Aluminium

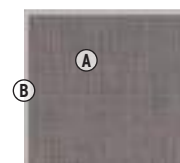

Structure de surface



1 2 3 4

Panneaux	Anthracite	Poteaux creux en aluminium	Argenté
1. 88 x 88	1992 <b>239.-</b>	6 x 6, longueur: 150	1994 <b>109.-</b>
2. 88 x 178/88	1993 <b>349.-</b>	6 x 6, longueur: 240	1995 <b>134.-</b>
3. 88 x 178	1991 <b>349.-</b>	Support pour poteau creux en Alu	2043 <b>32.-</b>
4. 178 x 178	1990 <b>549.-</b>		

Structure de surface



5 6 7 8

Panneaux	Bronze	Poteaux creux en aluminium	Bronze
4. 88 x 88	2027 <b>239.-</b>	6 x 6, longueur: 150	2040 <b>109.-</b>
5. 88 x 178/88	2028 <b>349.-</b>	6 x 6, longueur: 240	2041 <b>134.-</b>
6. 88 x 178	2026 <b>349.-</b>	Support pour poteau creux en Alu	2043 <b>32.-</b>
8. 178 x 178	2025 <b>549.-</b>		



**Suspendre et terminé:**  
WEAVE LÜX avec fixation sur poteau réglable pour suspension des panneaux.



**Cadre Design:**  
Le cadre en aluminium, très solide, renforce l'apparence élégante.



**Fixation au sol:**  
Sceller le poteau directement dans le sol ou le raccourcir et le cheviller avec le support (2043) et le kit de fixation (1272, page 55) sur une fondation.



# LONGLIFE PANNEAUX DE CLÔTURE

En PVC fenêtre de haute qualité.



### PVC fenêtre

Plus de 60 ans d'expérience de fabrication ont permis d'expérimenter et d'optimiser la composition du matériau de base!



### Stabilité des poteaux

Tous les poteaux sont renforcés par un noyau intérieur octogonal en métal galvanisé.



### Aucun entretien peinture

Pas de coûts supplémentaires pour peinture, couleur, réparation de fissures, etc.



### Nettoyage facile

Lavez les salissures à l'éponge ou au jet d'eau.



### Garantie sur la tenue de la couleur

Garantie sur la tenue de la couleur selon ISO 105-A02, modification de couleur échelle de gris supérieur à 2.

Des avantages qui se rentabilisent!



Brise-vue LONGLIFE Blanc, à.p.d. page 59



Brise-vue LONGLIFE avec recouvrement de couleur, à.p.d. page 62



Clôtures basses LONGLIFE, Blanc, à.p.d. page 62



Les panneaux ROMO sont parfaitement opaques et ont un design classique de clôture en bois. Choisissez parmi les 12 panneaux et le portail.



**Matériau:** PVC fenêtre de haute qualité  
**Lamelles (A):** 6 x 82 mm, avec chanfrein décoratif  
**Cadre (B):** 40 x 50 mm  
**Treillage (C):** Lattes 5 x 30 mm, mailles env. 40 x 40 mm

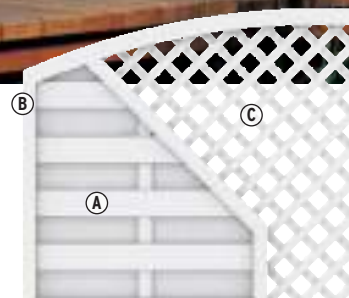

Hauteur: 180 cm

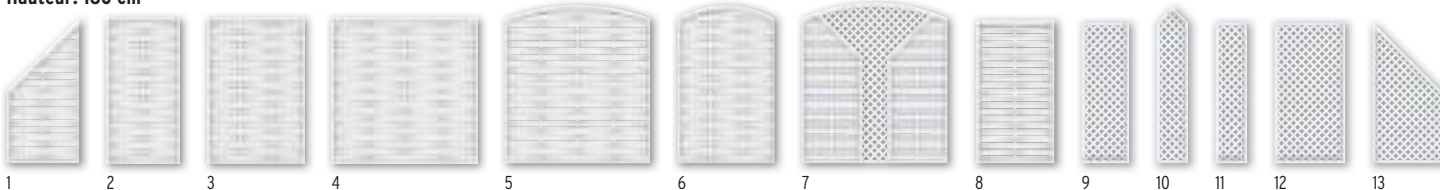

Panneaux		Blanc	Panneaux		Blanc	Treillage		Blanc	Poteaux		Blanc
1.	90 x 180/90 <sup>1</sup>	1123	289.-	6.	120 x 180(196)	0751	339.-	9.	60 x 180	0765	155.-
2.	90 x 180	0758	239.-	7.	180 x 180(196)	1139	479.-	10.	40 x 180(200)	0870	179.-
3.	120 x 180	0757	289.-	<b>Porte<sup>2</sup></b>				11.	40 x 180	0863	149.-
4.	180 x 180	0756	289.-	8.	98 x 180	0787	879.-	12.	90 x 180	1826	219.-
5.	180 x 180(196)	0750	349.-					13.	90 x 180/90	1828	219.-

<sup>1</sup> De par la disposition de ces lames, ce panneau présente deux faces (recto et verso) différentes.

<sup>2</sup> Porte avec ferrure et serrure à encastrer, plus poignée



**Panneaux sur mesure**

Configurateur en ligne  
[www.traumgarten.fr](http://www.traumgarten.fr)

Panneaux sur mesure		Blanc
15.	L: 65-179, H: 180	1866 <b>429.-</b>

Accessoires		Blanc
Chapeau de poteau 80	0773	<b>8.90</b>
Chapeau de pot. sphérique 80	1122	<b>23.90</b>
Fixation panneaux	0779	<b>12.90</b>

**Fixation au sol, poteaux pour porte/portail et autres accessoires, pages 66-67.**



## LOGLIFE RIVA, Blanc

Tous les panneaux RIVA sont fait en PVC fenêtre de haute qualité. Les panneaux sont absolument occultants, leurs lames solides et cadre particulièrement épais constituent un atout qualité convaincant.



**Matériau:** PVC fenêtre de haute qualité,  
**Lames (A):** 24,5 x 125,3 mm, avec renforts intérieurs  
**Cadre (B):** 68 X 48 mm soudé  
**Treillage (C):** Lattes 5 x 30 mm, Mailles 4 x 4 cm, lattes de treillage agrafées dans le cadre et collées entre elles.

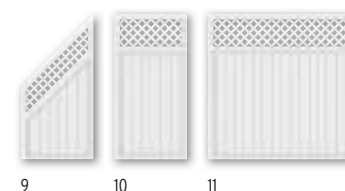
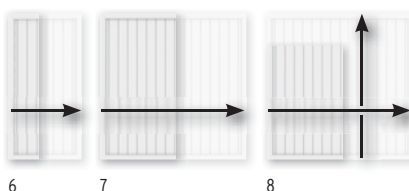
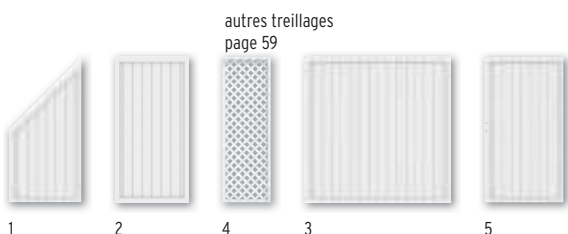
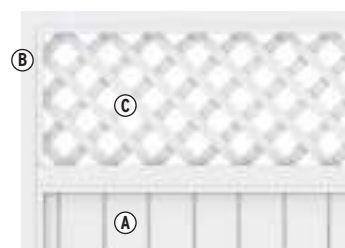

Panneaux	Blanc	Poteaux	Blanc	Panneaux sur mesure <sup>3</sup>	Blanc	Panneaux avec treillage	Blanc
1. 90 x 180/90	1806 <b>319.-</b>	8 x 8, longueur: 105	0768 <b>53.-</b>	6. L: 40-89, H: 180	1867 <b>879.-</b>	9. 90 x 180/90	1820 <b>429.-</b>
2. 90 x 180 <sup>1</sup>	1805 <b>319.-</b>	8 x 8, longueur: 150	0742 <b>72.-</b>	7. L: 91-180, H: 180	1867 <b>879.-</b>	10. 90 x 180	1819 <b>429.-</b>
3. 180 x 180 <sup>1</sup>	1804 <b>419.-</b>	8 x 8, longueur: 195	0770 <b>75.-</b>	8. L: 40-180, H: 40 -180	1867 <b>879.-</b>	11. 180 x 180	1818 <b>529.-</b>
<b>Treillage</b>		8 x 8, longueur: 240	0771 <b>85.-</b>				
4. 60 x 180	0765 <b>155.-</b>	Cloisir de poteau, L: 195	0772 <b>6.50</b>				
<b>Porte<sup>2</sup></b>		<b>Accessoires</b>					
5. 98 x 180	1807 <b>879.-</b>	Chapeau de poteau 80	0773 <b>8.90</b>				
		Fixation panneaux	0779 <b>12.90</b>				

<sup>3</sup> Uniquement pour panneaux occultants.  
 Délai livraison: env 5-8 semaines

<sup>1</sup> Peut être aussi construit avec lames à l'horizontale tourné à 90°. Veuillez percer des trous supplémentaires pour laisser écouler l'eau!

<sup>2</sup> Porte avec ferrure et serrure à encastrer, plus poignée



Plus  
d'informations sur  
[traumgarten.fr](http://traumgarten.fr)



**10**  
**ANS**  
DE GARANTIE  58



Fixation au sol, poteaux pour porte/portail  
et autres accessoires, pages 66-67.

# LONGLIFE RIVA PVC fenêtre, recouvrement de couleur



**10 ANS**  
DE GARANTIE

## LONGLIFE RIVA Chêne Polaire

Les panneaux sont protégés par un film très haute qualité contre les UV et les intempéries - technique moderne issue du secteur de la construction des fenêtres.

**i**  
78

### Matériau/Lames/Cadre:

comme RIVA Blanc, voir page 60

### Revêtement au films:

Le pelliculage se fait dans un procédé industriel. Le revêtement au films forme avec les lames en PVC fenêtre un lien permanent et garde ainsi sa couleur pendant de nombreuses années.



Panneaux sur mesure

Configurer en ligne  
[www.traumgarten.fr](http://www.traumgarten.fr)

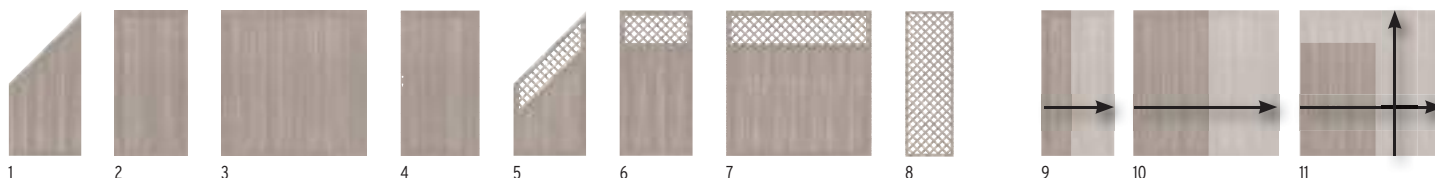

Panneaux		Chêne Polaire	Panneaux avec treillage		Chêne Polaire	Poteaux		Chêne Polaire	Panneaux sur mesure <sup>3</sup>		Chêne Polaire			
1.	90 x 180/90	2449	579.-	5.	90 x 180/90	2452	699.-	8 x 8, longueur: 105	2455	99.-	9.	L: 40-89, H: 180	1867	879.-
2.	90 x 180 <sup>1</sup>	2448	579.-	6.	90 x 180	2451	699.-	8 x 8, longueur: 150	4387	115.-	10.	L: 91-180, H: 180	1867	879.-
3.	180 x 180 <sup>1</sup>	2447	729.-	7.	180 x 180	2450	849.-	8 x 8, longueur: 195	2456	134.-	11.	L: 40-180, H: 40-180	1867	879.-
<b>Porte<sup>2</sup></b>				<b>Treillage</b>				8 x 8, longueur: 240	2457	149.-				
4.	98 x 180	2453	999.-	8.	60 x 180	2454	429.-	<b>Accessoires</b>						
								Chap. de pot. 80, aspect métal	1581	11.90				
								Fixations panneau, acier inox.	1860	12.90				

<sup>1</sup> Peut être aussi construit avec lames à l'horizontale tourné à 90°. Veuillez percer des trous supplémentaires pour laisser écouler l'eau!

<sup>2</sup> Porte avec ferrure et serrure à encastrer, plus poignée

<sup>3</sup> Uniquement pour panneaux occultants.  
Délai livraison: env 5-8 semaines

**Fixation au sol, poteaux pour porte/portail et autres accessoires, pages 66-67.**

Pour la planification de votre clôture, nous vous recommandons de consulter la notice de montage LONGLIFE disponible gratuitement sur internet : [www.traumgarten.fr](http://www.traumgarten.fr)



Plus d'informations sur traumgarten.fr



**10 ANS**  
DE GARANTIE

## LONGLIFE RIVA, Noyer

Les panneaux sont protégés par un film de très haute qualité contre les UV et les intempéries - technique moderne issue du secteur de la construction des fenêtres.

**i**  
78

### Matériau/Lames/Cadre:

comme RIVA Blanc, voir page 60

### Revêtement par film

Le pelliculage se fait dans un procédé industriel. Le revêtement au film forme avec les lames en PVC fenêtre un lien permanent et garde ainsi sa couleur pendant de nombreuses années.



Panneaux sur mesure

Configurateur en ligne  
[www.traumgarten.fr](http://www.traumgarten.fr)

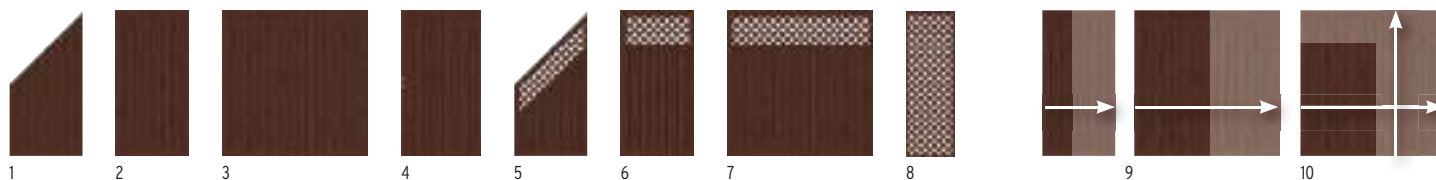

Panneaux		Noyer	Panneaux avec treillage		Noyer	Poteaux		Noyer	Panneaux sur mesure <sup>3</sup>		Noyer			
1.	90 x 180/90	4562	579.-	5.	90 x 180/90	4566	699.-	8 x 8, longueur: 105	4567	99.-	9.	L: 40-89, H: 180	1867	879.-
2.	90 x 180 <sup>1</sup>	4561	579.-	6.	90 x 180	4565	699.-	8 x 8, longueur: 150	4568	115.-	10.	L: 91-180, H: 180	1867	879.-
3.	180 x 180 <sup>1</sup>	4560	729.-	7.	180 x 180	4564	849.-	8 x 8, longueur: 195	4569	134.-	11.	L: 40-180, H: 40-180	1867	879.-
<b>Porte<sup>2</sup></b>				<b>Treillage</b>				8 x 8, longueur: 240	4570	149.-				
4.	98 x 180	4559	999.-	8.	60 x 180	4563	429.-	<b>Accessoires</b>						
								Chap. de pot. 80, aspect métal	1581	11.90				
								Fixations panneau, acier inox.	1860	12.90				

<sup>1</sup> Peut être aussi construit avec lames à l'horizontale tourné à 90°. Veuillez percer des trous supplémentaires pour laisser écouler l'eau!

<sup>2</sup> Porte avec ferrure et serrure à encastrer, plus poignée

<sup>3</sup> Uniquement pour panneaux occultants.  
Délai livraison: env 5-8 semaines

**Fixation au sol, poteaux pour porte/portail et autres accessoires, pages 66-67.**



Les clôtures LONGLIFE CLEO en PVC haut de gamme convainquent par leur design rectiligne et leur grande stabilité. L'ensemble des panneaux et des profilés de finition est en PVC fenêtre. Montez les portes CLEO avec les kits de poteaux pour porte (2pcs), voir page 66.



**Matériau:** PVC fenêtre de haute qualité  
**Lames (A):** 28 x 82 mm  
**Couronnes (B):** 40 x 50 mm  
**Cadre de portail:** 48 x 68 mm



Panneaux		Poteaux	
1. 180 x 85	1840	8 x 8, longueur: 105	0768
2. 180 x 85(102)	1841	8 x 8, longueur: 150	0742
<b>Porte<sup>1</sup></b>		<b>Closoir de poteau, L: 195</b>	
3. 98 x 85	1843		0772
<b>Portillon double battant<sup>1</sup></b>		<b>Accessoires</b>	
4. 310 x 85	1845	Chapeau de poteau 80	0773
		Fixation panneau, 4 pcs	
		Acier inox., revêtement Blanc	1842
		Acier inoxydable	1859

<sup>1</sup> Portes avec kit de ferrures et serrure à encastrer. Le kit de ferrures est composé de bandes de fixation, d'un gâche, d'une équerre d'arrêt, et du matériel nécessaire pour la fixation.  
 Kits de poteaux pour porte, page 66 Garnitures à poignées et cylindres profilés, page 67.

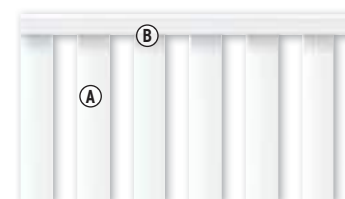

Fixation au sol, poteaux pour porte/portail et autres accessoires, pages 66-67.



Pour la planification de votre clôture, nous vous recommandons de consulter la notice de montage LONGLIFE disponible gratuitement sur internet : [www.traumgarten.fr](http://www.traumgarten.fr)

# LONGLIFE CARA PVC fenêtre



Plus d'informations sur [traumgarten.de/fr](http://traumgarten.de/fr)



**10 ANS**  
DE GARANTIE



Plus d'informations sur [traumgarten.fr](http://traumgarten.fr)

LONGLIFE CARA XL de hauteur 90 cm.

LONGLIFE CARA de hauteur 70 cm.

LONGLIFE CARA - le classique éprouvé en PVC durable- disponible en CARA XL 90 cm et 70 cm de hauteur. Les portails très stables avec cadre en acier sont aussi bien adéquates comme portails autonomes, en combinaison avec des haies, des buissons etc.

**i**  
78

**Matériau:** PVC fenêtre de haute qualité  
**Lames (A):** 28 x 82 mm  
**Traverses (B):** 35 x 82 mm

## LONGLIFE CARA XL Hauteur: 90 cm

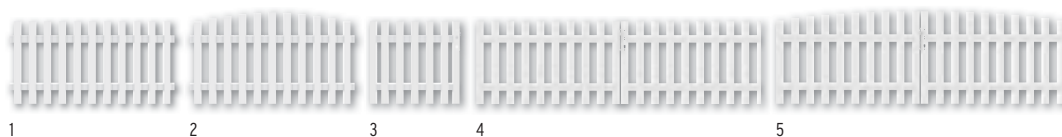

Panneaux	Blanc	Porte, droite <sup>2</sup>	Blanc	Poteaux	Blanc
1. 180 x 90	4580 <b>169.-</b>	3. 98 x 90 DIN droite	4582 <b>629.-</b>	8 x 8, longueur: 105	0768 <b>53.-</b>
2. 180 x 90(100)	4581 <b>179.-</b>	98 x 90 DIN gauche	4583 <b>629.-</b>	8 x 8, longueur: 150	0742 <b>72.-</b>
Capuchons de finition <sup>1</sup>		Portillon d. b., droit <sup>2</sup>	Blanc	Cloisoir de poteau, L: 195	0772 <b>6.50</b>
Capuchon pyramidal, kit 11 pcs	1107 <b>15.90</b>	4. 310 x 90	4584 <b>1.199.-</b>		
Capuchon en dôme, kit 11 pcs	1106 <b>15.90</b>	Portillon d. b., convexe <sup>2</sup>	Blanc		
Colle, Tube de 125 ml	0783 <b>23.90</b>	5. 310 x 90(100)	4585 <b>1.199.-</b>		

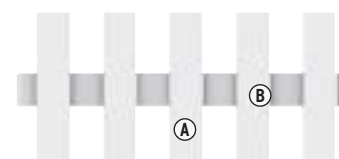

### Accessoires pour CARA et CARA XL

Chapeau de poteau 80	0773	<b>8.90</b>
Chap. de poteau sphérique 80	1122	<b>23.90</b>
Fixation panneau, 4 pcs	1121	<b>38.-</b>

### DO IT YOURSELF

Vous pouvez construire des panneaux sur mesure à l'aide des lames et des traverses (idéal aussi pour réparations).

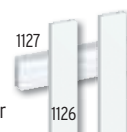

<b>Lame</b>	Blanc	
2,8 X 8,2 Longueur: 180	1126	<b>18.90</b>
<b>Traverse</b>	Blanc	
3,5 X 8,2 Longueur: 180	1127	<b>22.90</b>

## LONGLIFE CARA Hauteur: 70 cm



Panneaux	Blanc	Porte, convexe <sup>2</sup>	Blanc	Poteaux	Blanc
1. 180 x 70	1100 <b>155.-</b>	4. 98 x 70(80) DIN droite	1110 <b>549.-</b>	8 x 8, longueur: 85	1120 <b>47.-</b>
2. 180 x 70(80) convexe	1101 <b>169.-</b>	98 x 70(80) DIN gauche	1113 <b>549.-</b>	8 x 8, longueur: 105	0768 <b>53.-</b>
3. 180 x 70(61) concave	1102 <b>155.-</b>	Porte, droite <sup>2</sup>	Blanc	8 x 8, longueur: 150	0742 <b>72.-</b>
Capuchons de finition <sup>1</sup>		5. 98 x 70 DIN droite	1108 <b>549.-</b>	Cloisoir de poteau, L: 195	0772 <b>6.50</b>
Capuchon pyramidal, kit 11 pcs	1107 <b>15.90</b>	98 x 70 DIN gauche	1109 <b>549.-</b>		
Capuchon en dôme, kit 11 pcs	1106 <b>15.90</b>	Portillon double battant <sup>2</sup>	Blanc		
Colle, Tube de 125 ml	0783 <b>23.90</b>	6. 310 x 70	1114 <b>1.199.-</b>		

**Fixation au sol, poteaux pour porte/portail et autres accessoires, pages 66-67.**



### Ne pas oublier les capuchons de finition!

Pour les panneaux et portes LONGLIFE CARA et CARA XL, vous avez besoins en plus des capuchons au dessus, comme profilés de finition!

<sup>1</sup> pour panneaux et portillons.  
Fixer les capuchons de finition avec la colle (réf. 0783)

<sup>2</sup>Portes avec kit de ferrures et serrure à encastrer. Le kit de ferrures est composé de bandes de fixation, d'un gâche, d'une équerre d'arrêt, et du matériel nécessaire pour la fixation.  
Kits de poteaux pour porte, page 66 Garnitures à poignées et cylindres profilés, page 67.

# LONGLIFE Fixation au sol

## Poteaux de clôture

Les poteaux de clôture LONGLIFE sont en PVC de haute qualité. L'intérieur ceux du poteau est renforcé par un noyau en métal octogonal.

**Poteaux 8 x 8, à sceller**  
La méthode avantageuse et la plus stable.

pour panneaux de hauteur 180 Séries: RIVA, ROMO		pour panneaux de hauteur 90/85/70 Séries: RIVA, ROMO, CARA XL, CLEO, CARA	
Blanc	L: 240 0771 <b>85.-</b>	Blanc	L: 150 0742 <b>72.-</b>
Chêne Pol.	L: 240 2457 <b>149.-</b>	Chêne Pol.	L: 150 4387 <b>115.-</b>
Noyer	L: 240 4570 <b>149.-</b>	Noyer	L: 150 4568 <b>115.-</b>



**Les poteaux 8 x 8, à visser avec les supports de poteaux (réf 0781)**  
La méthode rapide et flexible.

pour panneaux de hauteur 180 Séries: RIVA, ROMO		pour panneaux de hauteur 90/85 Séries: RIVA, ROMO, CARA XL, CLEO		pour panneaux de hauteur 90/70 Série: CARA		Support de poteau <sup>2</sup> pour les poteaux de clôture LONGLIFE	
Blanc	L: 195 0770 <b>75.-</b>	Blanc	L: 105 <sup>1</sup> 0768 <b>53.-</b>	Blanc	L: 85 1120 <b>47.-</b>	Acier, galvanisé	0781 <b>32.-</b>
Chêne Pol.	L: 195 2456 <b>134.-</b>	Chêne Pol.	L: 105 2455 <b>99.-</b>			Platine de fixation: 8 x 16, Longueur: env. 50, Trous de vis: Ø15 mm	
Noyer	L: 195 4569 <b>134.-</b>	Noyer	L: 105 4567 <b>99.-</b>				



## Poteaux pour porte/portail, kit 2 pcs

**Kit de 2 poteaux à sceller**

pour porte de hauteur 180 Séries: RIVA, ROMO		pour porte de hauteur 90 Série: CARA XL		pour porte de hauteur 85 Série: CLEO		pour porte de hauteur 70 Série: CARA	
<b>Pour porte</b>	Blanc L: 255 0728 <b>419.-</b> Argenté L: 255 2099 <b>419.-</b> Marron L: 255 0716 <b>419.-</b>	<b>Pour portillon</b>	Blanc L: 165 0726 <b>339.-</b> Blanc L: 165 0727 <b>339.-</b>	<b>Pour portillon</b>	Blanc L: 160 0736 <b>339.-</b> Blanc L: 160 0737 <b>339.-</b>	<b>Pour portillon</b>	Blanc L: 140 0733 <b>339.-</b> Blanc L: 140 0734 <b>339.-</b>
		<b>Pour portillon double battant</b>		<b>Pour portillon double battant</b>		<b>Pour portillon double battant</b>	

**Kit de 2 poteaux à visser**

pour porte de hauteur 180 Séries: RIVA, ROMO		pour porte de hauteur 90 Série: CARA XL		pour porte de hauteur 85 Série: CLEO		pour porte de hauteur 70 Série: CARA	
<b>Pour portillon</b>	Blanc L: 195 0609 <b>479.-</b> Argenté L: 195 0606 <b>479.-</b> Marron L: 195 0599 <b>479.-</b>	<b>Pour portillon</b>	Blanc L: 105 0610 <b>349.-</b>	<b>Pour portillon</b>	Blanc L: 100 0735 <b>349.-</b>	<b>Pour portillon</b>	Blanc L: 85 0596 <b>349.-</b>

<sup>1</sup> pour CLEO, raccourcir sur la longueur. Veuillez suivre les indications de la notice de montage.

<sup>2</sup> Vis/chevilles pour charges lourdes ou pour collage à vous procurer séparément. Alternative: Kit fixation (réf. 1272).

## Accessoires



**Kit fixation (réf 1272)**  
Comprenant huit tiges filetées pour deux supports de poteau ou poteaux en métal à cheville, et mortier de montage

Kit fixation 1272 **53.-**

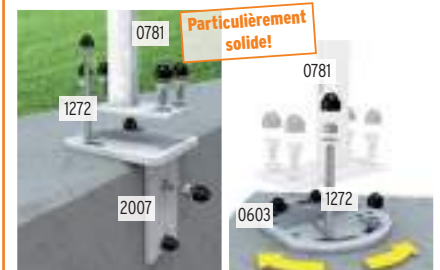

**Adaptateur pour montage et adaptateur montage à angle pour ancrage à visser**  
Informations sur les articles voir page 55.

Adaptateur pour montage<sup>2</sup> 2007 **44.-**  
Adaptateur pour montage à l'angle<sup>2</sup> 0603 **36.-**

# LONGLIFE Accessoires



Fixer le profilé de finition design en aluminium avec la colle MS polymère (1398).



Colle (0783) pour la fixation des profilés de finition et des chapeaux en PVC.



L'ancrage KYRILL contre les tempêtes stabilise contre la pression de vents forts.

## KYRILL Ancre anti-tempête

Métal, galvanisé 1725 **35.-**

Alternative: choisir les ancrages Plus, contre vent et tempête (voir p. 37)



## Closoir de poteau

Blanc L: 195 0772 **6.50**

Couvre les trous de vis pouvant se produire lors du montage, encliqueter sur tous les côtés du poteau, deux lames par poteau, raccourcir sur la longueur

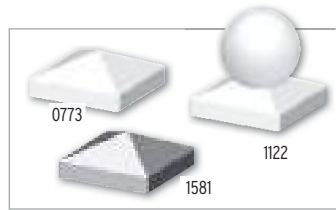

## Chapeau de poteau 80

Blanc, PVC 0773 **8.90**

Acier inoxydable 1581 **11.90**

## Chapeau de poteau sphérique 80

Blanc, PVC 1122 **23.90**

Colle, Tube de 125 ml 0783 **23.90**

Fixer les chapeaux en PVC avec la colle (réf. 0783) et les chapeaux en acier inox. avec la colle MS polymère (1398)



## Profilés de finition (pour RIVA et ROMO)

Blanc, droit L: 120 0778 **28.90**

Blanc, droit L: 180 0776 **32.-**

Blanc, convexe L: 120 0775 **32.-**

Blanc, convexe L: 180 0774 **36.-**

Colle, Tube de 125 ml 0783 **23.90**

Empêche que l'eau stagne sur les panneaux, fixer avec de la colle (0783)

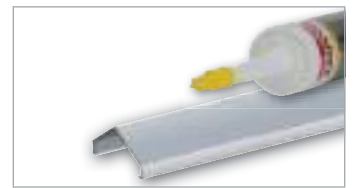

## Profilé finition design aluminium

L: 180 1861 **42.-**

Colle MS polymère

310 ml 1398 **20.90**

Pour tous les panneaux droits, emboîter puis fixer avec la colle MS polymère (1398)

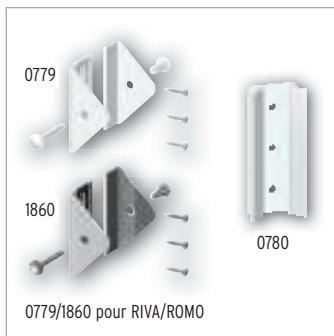

## Fixations panneau en acier inoxydable

Blanc, thermolaqué 0779 **12.90**

Acier inoxydable 1860 **12.90**

Quantité nécessaire: 4 par panneau de 90 cm de H., 5 par panneau de raccord, 6 par panneau de 180 cm de H.

## Adaptateur - 45 degrés

Blanc 0780 **9.90**

pour angles de 45°, acier inoxydable Blanc, thermolaqué. Prévoir pour chaque angle un adaptateur en plus par élément de fixation panneau



## LONGLIFE support universel, kit 3 pcs

Blanc, thermolaqué 2506 **28.90**

Acier inoxydable 2507 **28.90**

Pour la fixation des panneaux et treillis LONGLIFE sur poteau en métal (page 54), à usage universel.

Quantité nécessaire: 4 par panneau de 90 cm de H., 5 par panneau de raccord, 6 par panneau de 180 cm de H.

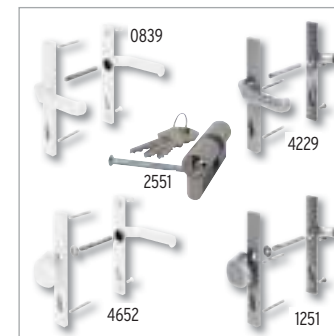

## Garnitures à béquille aluminium / Cylindres profilés

Blanc<sup>1</sup> poignée/poignée 0839 **109.-**

Blanc<sup>1</sup> poignée/bouton<sup>2</sup> 4652 **109.-**

Aspect inox poignée/poignée 4229 **109.-**

Aspect inox poignée/bouton<sup>2</sup> 1251 **109.-**

Double cylindre profilé 35/35 2551 **28.90**

<sup>1</sup> thermolaqué

<sup>2</sup> Garniture béquille-bouton

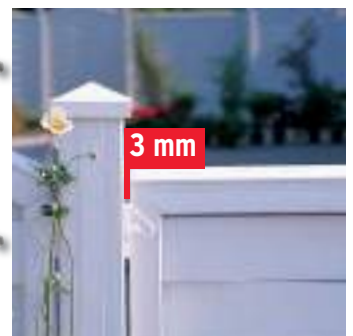

3 mm

Prévoyez lors de votre planification l'espace pour les fixations de panneau. Planifiez pour cette raison avec les largeurs de pose: Largeur panneau + 3 mm de chaque côté



Clôture basse SYSTEM RHOMBE Anthracite avec poteaux à serrage de même couleur.



SYSTEM RHOMBE Bambou.



SYSTEM RHOMBE Anthracite, portillon simple et double battant sur mesure. Portillon double battant avec moteur électrique, page 45.

## SYSTEM RHOMBE Aluminium

Kits composés de 15 lames SYSTEM RHOMBE, fixations inclus. Les lamelles en aluminium, thermolaqués et remplies de mousse offrent une plus grande stabilité, comparées à des lamelles en bois et ne peuvent quasiment pas se déformer. Les panneaux RHOMBE sont variables en hauteur et en largeur. Sur le chantier, adaptez la hauteur avec le nombre de lamelles utilisées et la largeur en recoupant ces lamelles. Lamelles: 60 x 20 mm, épaisseur: 0,5 mm

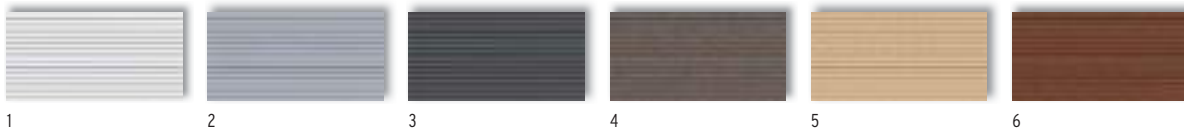

### Panneau 180 x 90

1. Blanc <sup>1</sup>	2953	<b>229.-</b>
2. Argenté	2685	<b>229.-</b>
3. Anthracite	2686	<b>229.-</b>

<sup>1</sup> Teinte de base pour les couleurs spéciales

### Panneau 180 x 90

4. Chêne Vintage <sup>2</sup>	2957	<b>265.-</b>
5. Bambou <sup>2</sup>	2939	<b>265.-</b>
6. Mélèze <sup>2</sup>	2687	<b>265.-</b>

<sup>2</sup> aspect naturel



SYSTEM RHOMBE Blanc avec poteaux à serrage de même couleur, page 35.





Plus  
d'informations sur  
[traumgarten.fr](http://traumgarten.fr)



**Portes/portillons sur mesure, kits de poteaux et accessoires, à.p.d. page 42**



SYSTEM RHOMBE à l'aide des lames au détail Argenté et Mélèze, page 38



SYSTEM RHOMBE Chêne Vintage avec poteaux à serrage Argenté.



Clôture basse faite de lames au détail SYSTEM BOIS MASSIF THERMO-TRAITÉ (page 39), avec lames décoratives Trigon.

## DO-IT-YOURSELF: SYSTEM Clôtures basses faites de lames au détail

Réalisez vos clôtures basses sur mesure à l'aide des lames au détail! Largeur: raccourcir la lame à la dimension souhaitée, Hauteur: nombre de lames. Choisissez des lames au détail dans nos différents éléments de clôture SYSTEM, pages 38-39.



Panneaux réalisés avec des lames au détail de la série SYSTEM ALU PLUS Blanc, page 38, portillon sur mesure, page 42.



Lames au détail SYSTEM BOIS COMPOSITE PLATINUM Gris (page 39) avec lames décoratives Linea de 15 cm de hauteur.



Clôture basse réalisée avec des lames au détail SYSTEM ALU PLUS Mélèze, page 38.



Clôture avec lames au détail SYSTEM BOARD Rouille, page 39.



Plus d'informations sur [traumgarten.fr](http://traumgarten.fr)



SQUADRA Anthracite sur mesure, poteaux en métal Anthracite.

## SQUADRA Aluminium

SQUADRA à usage extérieur associe un matériau moderne - ne nécessitant aucun entretien peinture - avec un design classique et intemporel. Les lames en aluminium de haute qualité, thermolaquées en Argenté ou Anthracite, sont fermées à leur extrémité par des capuchons en plastique assortis.

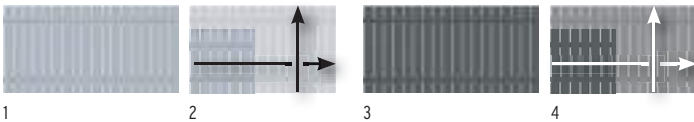

Panneau		Argenté	Panneau		Anthracite		
1.	180 x 90	2422	<b>319.-</b>	3.	180 x 90	2427	<b>319.-</b>
Panneau sur mesure		Argenté	Panneau sur mesure		Anthracite		
2.	L: 20-200, H: 50-90 <sup>1</sup>	2423	<b>549.-</b>	4.	L: 60-180, H: 90-100 <sup>1</sup>	2428	<b>549.-</b>

<sup>1</sup> Incrément par pas de 10 cm.

Délai livraison panneaux sur mesure: 5-8 semaines



Remarque générale: Une légère différence de ton est possible entre les panneaux et les poteaux due aux matériaux de base différents, ce qui ne constitue toutefois pas un "défaut visuel" dans la vue d'ensemble.

**Matériau:** Aluminium, thermolaqué  
**Lames (A):** 10 x 90 mm rivets en acier inoxydable  
**Traverses (B):** 18 x 80 mm

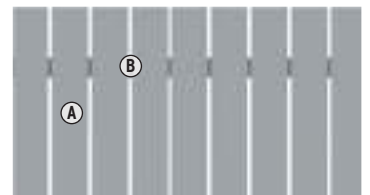



Plus  
d'informations sur  
[traumgarten.fr](http://traumgarten.fr)

# RAJA Bois Composite

Les lames et les traverses sont en Bois Composite plein. Un profilé de finition en aluminium brossé est livré automatiquement avec chaque panneau en protection du matériau. Pour la fixation au sol vous avez le choix entre les poteaux en Bois Composite avec noyau en métal ou les poteaux fins en métal Anthracites ou Argentés, page 54.

**Matériau:** Bois Composite  
**Lames (A):** 12 x 71 mm, double vissage en acier inoxydable  
**Traverses (B):** 38 x 71 mm  
**Profilé de finition:** aluminium brossé

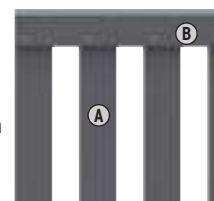

1

<b>Panneau</b>	Anthracite	
1. 149 x 85	2105	<b>155.-</b>
<b>Poteaux en Bois Composite</b>	Anthracite	
8 x 8, longueur: 100	2094	<b>50.-</b>



2

<b>Panneau</b>	Marron	
2. 149 x 85	2628	<b>155.-</b>
<b>Poteaux en Bois Composite</b>	Marron	
8 x 8, longueur: 100	1294	<b>50.-</b>



## RAJA BOIS COMPOSITE Accessoires clôture



Élément pour protection du matériau:



<b>Colle MS polymère</b>		
310 ml	1398	<b>20.90</b>

Fixer le profilé de finition en aluminium avec la colle MS polymère (métal sur plastique).



vis inclus

<b>Fixations panneau, acier inoxydable</b>		
4 pcs, très robuste	4225	<b>16.90</b>
<b>Chapeau de poteau 90, acier inoxydable pour poteaux Bois Composite</b>	1602	<b>16.90</b>

Fixation des chapeaux de poteau avec des vis en acier inoxydable.

Acier galvanisé

**Supports pour poteaux en Bois Composite**

à visser	2098	<b>36.-</b>
à sceller	2097	<b>36.-</b>

**Variante poteaux:** Poteaux en métal, Argenté ou Anthracite (voir page 49) - platine de fixation et chapeau incl.





Plus d'informations sur traumgarten.fr



RAJA XL Bois Composite-Alu, Portillon DIN droite, page 41.

# RAJA XL Bois Composite - Alu

Le kit de panneaux à monter soi-même se compose de 10 lames en Bois Composite et deux cadres en Aluminium. Préférez les poteaux fins en métal Argenté pour le montage des panneaux, page 54.

**Matériau:** Bois Composite / Aluminium

**Lames (A):** 132 x 10 mm, Bois Composite, Anthracite

**Cadre (B):** 66 x 40 mm Aluminium, Argenté



1

**Panneau** Anthracite  
1. 180 x 95 0623 **199.-**



RAJA XL Bois Composite-Alu Portillon à double battant sur mesure, page 43.

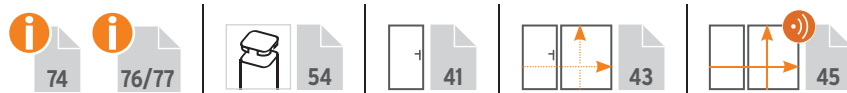



## Matériaux modernes pour jardins et terrasses



Nature des matériaux

Choisissez parmi une gamme de produits unique. Tous nos matériaux sont résistants aux intempéries et faciles d'entretien - mais pas sans entretien! Veuillez lire nos informations spéciales sur les matériaux.



### Remarques générales:

Les différences de couleur dans une installation avec des matériaux faciles d'entretien (Bois composite, Verre, Céramique, PVC fenêtre, etc.) dues aux différentes intempéries, mais aussi au montage de différents lots de production dans une même installations. Les variations de couleur dans une teinture de base (à une distance visuelle frontale d'environ deux mètres et à la lumière du jour) sont autorisées et inévitables, en raison du processus de production, particulièrement dans le cas de

combinaisons constituées de clôtures avec productions en série / productions spéciales et de portes / portails provenant de différents lots de production.

Il en est de même pour les ajouts ultérieurs aux clôtures existantes ou lors du montage des lames avec kits de panneaux. Des différences de couleurs peuvent également être présentes en dedans les kits panneaux. Ici, ces différences deviennent clairement visibles. Ces variations de couleur liées à la production ne peuvent constituer un motif de réclamation.

## MÉTAL

### ALUMINIUM

L'aluminium est un métal léger qui offre une très forte résistance par rapport à son poids léger. Nos produits en aluminium sont thermolaqués ou peints, pour une protection supplémentaire de la surface et pour la coloration. Cette surface lisse est facile à entretenir, puisqu'aucun entretien peinture n'est nécessaire et que ce matériau se nettoie facilement avec de l'eau. En raison des différentes intensités du rayonnement UV, la teinte peut s'éclaircir ou se modifier de manière irrégulière. Ce processus insidieux s'étend sur toute la période d'utilisation de l'installation.

Les lames des séries de panneaux SYSTEM RHOMBE, SYSTEM ALU PLUS et SYSTEM ALU XL sont remplies de mousse. Ceci permet d'obtenir une grande stabilité. Le bruit creux typique causé par exemple par l'écho de la pluie est nettement réduit.

#### Stockage, transport

Les panneaux non-montés peuvent se déformer s'ils ne sont pas correctement stockés. Évitez de soumettre les lames et les profilés à des charges en certains points. Veillez à ce que la marchandise emballée ne soit pas

stockée en exposition directe au soleil! Les produits sortis de leur emballage et non montés doivent être protégés contre un ensoleillement direct pour éviter une surchauffe des lames en aluminium. Les lames des séries de panneaux SYSTEM ALU PLUS et SYSTEM ALU XL sont recouvertes d'un film de protection, qui doit être retiré directement avant ou au plus tard après le montage. Les éventuels résidus de colle peuvent être enlevés à l'aide d'un dissolvant d'adhésif disponible dans le commerce, ne jamais utiliser de „diluant nitro“.

SQUADRA: SQUADRA Stockez toujours les panneaux bien droits verticalement - et non appuyés à l'oblique - ou couchés à plat. Veillez à ce que les lames en aluminium des panneaux SQUADRA lors de leur stockage ne soient pas soumises à des charges en certains points, ce qui pourrait entraîner sinon leur déformation.

#### Travail du matériau

Les panneaux en aluminium peuvent être coupées à l'aide d'une scie radiale avec lame spéciale à fines dents pour métal ou avec une scie à métaux. Ne jamais

utiliser une meuleuse d'angle pour couper des éléments en aluminium! Le matériau peut brûler et le thermolaquage éclater. Scellez les surfaces coupées avec un vernis transparent disponible dans le commerce ou traitez-les avec nos peintures de réparation.

#### Entretien

Les panneaux en aluminium se nettoient spécialement avec une solution faite d'eau tiède et de liquide vaisselle. Important: Ne pas utiliser de détergents contenant des solvants ou des détartrants car ceux-ci peuvent avoir un effet corrosif sur la couche de protection des lames en aluminium et ainsi entraîner des décolorations.

L'apparition de taches à la surface peut être due par exemple à la condensation rapide d'eau ou à l'accumulation de saletés et de poussières. Dans ce cas, le biofilm humide sèche sur la surface du panneau et laisse des résidus en forme de taches. Ces traces peuvent être enlevées avec un nettoyant ménager à base de vinaigre.

### ACIER INOXYDABLE

L'acier inoxydable V2A offre en raison de son alliage spécial, une protection suffisante contre la corrosion, par les conditions normales d'exposition à l'environnement. Si l'acier inoxydable est en contact avec de la rouille ou des pièces en métal rouillées, des taches de rouille peuvent apparaître et l'acier inoxydable peut être attaqué par la corrosion et aller jusqu'à rouiller complètement. C'est pourquoi l'acier inoxydable doit être protégé contre la rouille. Des particules de rouille peuvent être transportées par le vent et se remarquent quand de petites taches brunes apparaissent à la surface de la pièce en acier inoxydable (rouille volante). Enlevez ces traces immédiatement pour éviter que la rouille ne se propage. Vous trouverez des produits d'entretien et de nettoyage spécialement pour l'acier inoxydable dans le commerce. En règle générale, plus la surface de l'acier inoxydable est lisse, plus la résistance à la corrosion et la prévention des adhérences sont bonnes.

Les différences visuellement perceptibles dans la structure de la surface dues à une disposition différente des éléments de clôtures ou à des lots de production différents (si différents types d'éléments) sont des variations technologiques inévitables dans le processus de fabrication et ne constituent pas un motif de réclamation!

#### Stockage, transport, coupe

Toujours stocker les éléments en acier inoxydable séparément. Ne pas utiliser d'outils ou d'autres moyens auxiliaires avec lesquels de l'acier rouillé a déjà été travaillé! Les copeaux de métal apparus suite au montage doivent être immédiatement enlevés. Veillez, en particulier lors de la découpe, à utiliser des outils performants et adaptés en combinaison avec des lames de scie en acier HSS et une denture aussi fine que possible. En outre, en raison de l'énorme dureté de l'acier, davantage de chaleur est générée pendant le processus de coupe. Vous devez donc envisager l'utilisation

d'un agent de refroidissement dans le processus de sciage afin d'éviter le "bleuissement" des interfaces.

#### Entretien

Après le montage des éléments en acier inoxydable, il convient de procéder à un nettoyage de fond afin d'éliminer en profondeur les éventuelles salissures. L'élimination des films de protection fait également partie du nettoyage de base. Certains de ces films de protection ne résistent pas durablement à la lumière et aux rayons UV et se retirent difficilement après un certain temps. C'est pourquoi ces films de protection doivent être retirés dès qu'ils ne sont plus nécessaires pour la protection sur le chantier. Pour ce faire, il faut toujours procéder du haut vers le bas. De même, tous les résidus de colle dus à l'adhérence du film sur les surfaces des éléments en acier inoxydable doivent être soigneusement éliminés, car ils peuvent entraîner une corrosion.

## ACIER CORTEN (laminé à froid)

Acier Corten (ou COR-TEN) désigne un acier de construction spécialement conçu pour résister aux intempéries. En raison de sa durée de vie exceptionnellement longue, de sa facilité d'entretien et de son recyclage complet, ce matériau se classe dans les matériaux de construction écologiques. À l'origine ce matériau a été développé pour la construction de bâtiments, de façades, etc, puis, ces dernières années son utilisation s'est répandue avec bonheur - en raison de son aspect chaud et de sa couleur de terre - pour la création de sculptures et d'objets pour le jardin et l'aménagement paysager.

Sur la surface de cet acier laminé à froid va se former, selon l'intensité et la durée des intempéries, la patine attendue. Cette rouille noble, résistante aux intempéries et se renouvelant sans cesse, conserve la surface et protège le matériau de la décomposition.

Directement après la livraison la fine croûte de laminage en surface du produit peut former des taches sombres et va commencer à s'écailler. C'est sous cette croûte que la couche de rouille attendue se forme grâce à l'oxyde de fer. L'avancée du processus va dépendre de l'alternance d'un temps sec et d'un temps humide. Les parties protégées ou non exposées aux intempéries se transforment différemment, ou peuvent ne former aucune patine de rouille. Le processus d'oxydation de la face avant et de la face arrière des panneaux BOARD étant indépendant, les deux faces peuvent former des variations de teinte différentes. Une installation dans un environnement maritime avec

un air salin peut freiner le processus de formation de couleur, c'est pourquoi ce choix est à recommander uniquement dans des conditions particulières.

Pour obtenir une teinte uniforme, bien enlever les impuretés telles que huiles, graisses, restes de colle, etc. La formation de la surface recherchée s'achève au bout de 1,5 - 3 ans. Vous trouverez dans le commerce spécialisé des vernis protecteurs permettant de conserver l'état atteint avec différents degrés de brillance.

### Stockage, transport, coupe

À la livraison, les plaques en acier Corten sont protégées par une couche d'huile. Enlever complètement la couche d'huile avant le montage avec un nettoyant dégraissant. Protégez pour cette raison l'environnement des plaques lors de leur stockage et de leur transport.

Les panneaux non-montés peuvent se déformer s'ils ne sont pas correctement stockés. Éviter les charges concentrées sur certains points.

Les panneaux SYSTEM BOARD et SYSTEM BOARD XL en acier Corten ont une épaisseur de 1,5 mm et sont bridés sur tous les bords (pliés à 180°). Il en résulte donc une épaisseur de 6 mm sur les bords. Les panneaux ne peuvent être coupés ou raccourcis par la suite.

Veillez prévoir lors de votre plan que des particules de rouille peuvent se détacher de temps en temps de la patine et laisser des taches parfois tenaces sur des

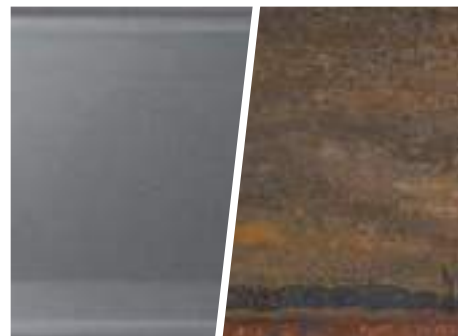

surfaces en pierre naturelle, en béton ou en carrelage par exemple. Évitez le contact direct de l'eau d'écoulement des panneaux avec les matériaux environnants, en protégeant ces derniers de façon adéquate, car le nettoyage de surface spécial nécessaire peut être difficile - voire impossible - et à répéter. Ces décolorations ne peuvent constituer un motif de réclamation.

### Entretien

En raison de l'effet de corrosion souhaité, aucun entretien n'est en principe nécessaire. Veuillez respecter ces indications Les fientes d'oiseaux, pouvant freiner le processus de corrosion protectrice, doivent être enlevées. Évitez le contact avec des métaux standards.

## MÉTAL (galvanisé et thermolaqué)

Vous trouverez dans notre assortiment des poteaux en métal thermolaqués ne nécessitant aucun entretien peinture. Protection optimale contre la corrosion combinée à une surface élégante et un toucher agréable.

Les poteaux en métal sont galvanisés et thermolaqués, le revêtement ainsi que les légères différences de couleur ne réduisent pas leur fonctionnalité et ne constituent donc pas un motif de réclamation.

### Travail du matériau

Les panneaux en métal peuvent être coupés à l'aide d'une scie radiale avec lame spéciale à fines dents pour métal ou avec une scie à métaux. Veillez à utiliser des outils performants et adaptés, en particulier lors de la découpe. Après la coupe, les bords doivent être protégés contre la corrosion et, dans l'idéal, traités avec le spray TraumGarten dans la teinte correspondante. Les indications sur la découpe de l'acier inoxydable sont faites séparément.



## CÉRAMIQUE

Les panneaux en céramique sont idéaux pour une utilisation en extérieur en raison de leur procédé de production spécial; ils présentent une surface hygiénique sans porosité. Ils sont en plus résistants à la chaleur, au gel et à l'humidité, résistants aux UV et conservent très bien leur couleur, résistants aux champignons et aux moisissures, très résistants à la casse et dimensionnellement stables. Insensible aux produits de nettoyage et d'entretien, résistant aux produits chimiques et aux solvants, très solide et résistant aux rayures.

Pour fabriquer nos panneaux en céramique, les principaux composants naturels tels que le quartz, le

feldspath, l'alumine et les oxydes minéraux sont façonnés sous haute pression pour former une plaque de céramique qui est ensuite traitée à des températures supérieures à 1200° Celsius. Cela donne aux plaques leur surface céramique résistante et agréable, tout en ne variant que légèrement dans leur couleur.

Les salissures peuvent être enlevées avec un détergent doux et de l'eau tiède. En cas de salissures importantes les lames peuvent être nettoyées avec une brosse dure. Toujours traiter les panneaux dans le sens des fibres (s'il y en a), puis rincer abondamment à l'eau claire.



Surface hygiénique et sans porosité	résistant aux tâches et facile à nettoyer	résistant aux attaques de champignons et de moisissures	très solide et résistant aux rayures	résistant aux produits chimiques et aux dissolvants	insensible aux produits de nettoyage et aux détergents	insensible aux rayons UV et stable en couleur	résistant à la chaleur, au gel et à l'humidité	forme et dimensionnellement stable, résistant à la flexion	fabriqué à partir de matières premières naturelles

## MATÉRIAUX COMPOSITES

### WPC (Wood Plastic Composite) - Bois composite

Le bois composite est un mélange de fibres naturelles, de plastique coloré et d'additifs. Les fibres sont des produits naturels et varient donc dans leur couleur. La couleur du composite, par ailleurs très uniforme, semble donc plus vivante que celle des produits en plastique.

Lors de la dernière étape de production, les lames en Bois Composite sont structurées, brossées et poncées afin d'obtenir un aspect mat et naturel. Lors des manipulations de stockage, déballage, stockage intermédiaire pendant le montage, les lames subissent des charges mécaniques différentes. Ces différentes charges modifiant chaque surface polie de façon différente, la réflexion de ces surfaces change également. Ceci inclut également les petits points de compression brillants comme des taches ou ressemblant à des rayures et que l'on peut faire disparaître en les polissant.

Comme pour le bois, il existe des différences de surface d'une lame à une autre, ceci est renforcé par les rayons UV et les intempéries pendant la première période d'utilisation. Au fil du temps, les fibres naturelles changent de manière irrégulière et incontrôlable, et donc la teinte globale du produit, les pigments continuant à produire la couleur de base. Ce processus est plus important au début, mais ralentit au cours de la période d'utilisation. En fonction de l'intensité des intempéries (rayonne-

ment UV / précipitations), la couleur plus claire prévue sera atteinte après environ 1 - 2 cycles annuels. Pour les raisons susmentionnées, les différences de couleur dues aux différentes intempéries et aux lots de production se produiront lors d'ajouts ultérieurs à des installations existantes, du montage ultérieur de lames individuelles ou du montage de différents types de produits. Grâce au mélange de matériaux naturels ainsi que de matières plastiques, des modifications dues à l'humidité et les adaptations thermiques aux températures sont possibles. Le bois composite peut - sous l'effet des rayons du soleil - plus chauffer que le bois ou la pierre. Lorsque des surfaces sont longtemps exposées aux rayons du soleil ou à l'abri du vent, cela peut réduire en partie une utilisation en contact direct avec la peau.

Une végétation dense de plantes ou d'autres matériaux trop rapprochés devant et/ou sur les clôtures entraîne une humidification partielle et permanente des panneaux et, par conséquent, leur détérioration durable.

Les plantes qui poussent à l'intérieur et la négligence des distances et des hauteurs de construction entraînent une réduction de la durée d'utilisation des installations. Ceci est également valable pour les installations de terrasse.

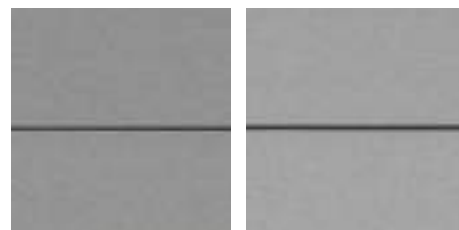

Coloris de départ

Couleur plus claire prévue après 1-2 cycles annuels



#### Bois Composite

La surface du Bois Composite « classique » est exempte de veines et est poncée au cours d'un processus de production. Comparée aux surfaces des séries BICOLOR et PLATINUM elle paraît plus « lisse » au niveau couleur et impression.



#### Bois composite BICOLOR

Lors de la fabrication de notre bois composite, des pigments de couleur supplémentaires sont ajoutés au mélange standard selon un procédé particulier. La structure et la pigmentation ainsi créées donnent au matériau un aspect coloré nuancé et naturel.

#### Chaque lame va alors se distinguer à sa surface.

Les nuances entre différentes références ou lots de production sont liées au matériau et à la production et ne peuvent donc être évitées.



#### Bois Composite PLATINUM

Les lames PLATINUM sont des lames en Bois Composite entourées d'un film protecteur spécial supplémentaire. C'est pourquoi elles sont plus résistantes aux tâches et plus étanches que les lames BOIS COMPOSITE et BOIS COMPOSITE BICOLOR

■ **Les variations d'une production ou d'un lot de production à l'autre ainsi que les spécificités du matériau Bois Composite ne peuvent faire l'objet d'une réclamation.**

#### Transport, stockage

Stockez le matériau Bois Composite au sec et à l'abri du soleil! Les panneaux non-montés peuvent se déformer s'ils ne sont pas correctement stockés! Veuillez protéger ces marchandises de la pluie et éviter un stockage exposé à un ensoleillement direct (pour éviter une surchauffe du bois composite). Évitez un montage par temps de gel ou de forte chaleur et préférez une température extérieure de montage comprise entre +5°C et +25°C.

#### Travail du matériau

Les lames en bois composite peuvent être coupées avec des outils en métal dur.

**Veillez absolument respecter les indications sur le stockage correct des panneaux, lames de terrasse et accessoires en attendant leur montage. Ces indications se trouvent sur l'emballage de livraison. Lisez attentivement les autres informations contenues dans les instructions de montage.**



## Entretien

Les lames en Bois Composite se nettoient en principe avec de l'eau tiède et un nettoyant à base de vinaigre. En cas de salissures importantes les lames peuvent être nettoyées avec une brosse dure. Toujours brosser dans le sens des fibres / de la longueur des lames, puis rincer abondamment à l'eau claire! Les traces d'utilisation (légères rayures) peuvent être atténuées avec une éponge à polir en frottant dans le sens des fibres / de la longueur. Veuillez tester avant à un endroit non visible. Important: Ne pas utiliser de détergents contenant des solvants ou des détartrants car ils risqueraient de pénétrer la surface des lames et entraîner une décoloration. Les feuilles et fruits d'arbres ou d'arbustes peuvent constituer sur les lames en Bois Composite un aliment naturel pour des spores. Veuillez noter également que les substances végétales telles que l'acide tannique, ou les fientes d'oiseaux restées collées longtemps, peuvent entraîner une décoloration durable de la surface.

## Taches à la surface:

Des résidus de production ou poussières de ponçage ou bien des substances végétales / organiques appe-



Formation de taches due à des particules révélées par la pluie

lées « biofilm » peuvent - sous l'effet de la pluie ou d'une condensation d'eau rapide - laisser apparaître des traces ressemblant à des taches, qualifiées de « traces de pluie ». Vous pouvez les éliminer comme décrit dans la section „Entretien“ Conseil: Nous vous recommandons de procéder à un nettoyage de base à la fin d'une installation des éléments en Bois Composite.

## Moisissure à la surface:

Des petites taches de moisissure sombres peuvent apparaître sur la surface des lames en bois composite, ce phénomène est normal et difficile à éviter en exposi-



Taches de moisissure/champignons à la surface

tion aux conditions extérieures. Ces zones de taches correspondent à des spores de moisissures transportées par l'air et déposées sur les lames. Ces zones peuvent être lavées avec un nettoyant ménager contenant du chlore. Traiter les parties concernées avec ce nettoyant (respecter le dosage indiqué par le fabricant): étaler de façon égale avec une brosse dure, laisser agir (suivre le temps indiqué) puis rincer à l'eau claire. Ne pas laisser sécher le produit nettoyant contenant du chlore sur la surface des lames, enlever tous les restes de ce produit pour éviter l'éclaircissement des lames. Par précaution, tester le nettoyant auparavant à des endroits non visibles.

## Particularités pour JUMBO Bois Composite / design Alu

L'état actuel de la technique ne permet pas d'éviter les caractéristiques des panneaux JUMBO Bois Composite énumérées ci-dessous. Ces caractéristiques ne constituent donc pas un motif de réclamation.

1. En tournant les vis, des copeaux peuvent apparaître sur le bord des trous. Ils peuvent être facilement enlevés avec une éponge à polir.
2. Après leur fabrication, les lames des panneaux sont sèches et ce n'est qu'après avoir été montées en panneau qu'elles vont absorber de l'humidité durant les transports et changer leurs dimensions. Cela peut entraîner une profondeur de vis variée pour les panneaux vissés à la main.
3. « Rayures » typiques du bois composite - donc acceptables - disparaissant sous env. 2 mois avec l'effet des intempéries ou simplement à l'aide d'une éponge à polir.



Résidus de production sur les points de vissage des lames JUMBO Bois Composite

Attention: De par leur construction, la plupart de nos brise-vues offrent deux faces légèrement différentes. La disposition des lames peut être différente par exemple d'une face à l'autre. En général ces différences ne se remarquent pas. Néanmoins, veuillez en tenir compte lors de votre configuration.



De par sa construction: légères différences optiques sur ses côtés

Notre conseil: Utilisez le configurateur en ligne de clôtures TraumGarten pour voir les 2 faces des panneaux de clôture.

## ACP - Panneaux en Aluminium Composite

ACP désigne une plaque en matériau composite avec de l'aluminium. Les plaques de 6 mm d'épaisseur fabriquées avec ce matériau composite sont légères et très stables. Les surfaces sont résistantes et faciles à nettoyer.

## Stockage, transport

Les plaques en ACP (aluminium composite) doivent être stockées parfaitement à plat sur un support plat ou parfaitement droites (jamais appuyées en biais contre un mur). Évitez les charges/pressions sur des points de la plaque. Protégez les arêtes et les surfaces contre tout endommagement.

Attention à l'ouverture de l'emballage des produits: Éviter tout contact de cutter ou autre outil de coupe

tranchant avec la surface des panneaux.

## Travail du matériau

Les éléments BOARD peuvent être coupés avec des lames de scie en métal dur. Adressez-vous de préférence à des spécialistes. Retirez complètement le film de protection des deux côtés après installation.

## Entretien

Les panneaux se nettoient avec de l'eau tiède et du liquide vaisselle. Ne pas utiliser de détergents contenant des solvants ou des détartrants car -selon les matériaux - ils peuvent attaquer la surface et entraîner une décoloration. L'utilisation d'objets métalliques pointus, tranchants tels que des lames ou des couteaux peut également abîmer la surface (rayures).



SYSTEM BOARD: Plaques ACP (aluminium composite) Ardoise

# Informations matériaux et conseils d'entretien

## PLASTIQUE / VERRE

### PVC FENÊTRE

Nos produits LONGLIFE en PVC fenêtre haut de gamme offrent la qualité de fabrication bien connue « Made in Germany »!

Plus de 60 ans d'expérience de fabrication ont permis d'expérimenter et d'optimiser la composition du matériau!

Les panneaux en PVC fenêtre sont faciles à entretenir car ils ne nécessitent pas d'être peints et sont simples à laver. Ils sont également convaincants en raison de leur longue durée de vie et leur valeur durable.

Stockez les séries de panneaux livrées dans leur emballage dans un endroit sec et à l'abri du soleil! En cas de stockage incliné et / ou d'exposition directe au soleil, les panneaux peuvent se déformer.



**Chêne polaire**

PVC fenetre avec film de protection. Le PVC est entouré d'un film stable, appliqué sous pression. Ce procédé, issu des techniques les plus modernes en construction de fenetre, a été repris pour la fabrication de nos éléments LONGLIFE série RIVA en Chêne Polaire et Noyer. Garantie de 10 ans sur la tenue de la couleur selon ISO 105-A02, modification de couleur échelle de gris niveau 2 max.



**Noyer**



**Blanc**

PVC fenetre de haute qualité, blanc. Garantie de 10 ans sur la tenue de la couleur selon ISO 105-A02, modification de couleur selon l'échelle de gris niveau 2 max.



### TEXTILÈNE

Ce matériau textile tressé est résistant aux intempéries et au gel. La couleur de ce tressage est de très grande qualité mais, sous l'effet agressif du rayonnement UV, elle viendra à pâlir légèrement avec le temps qui passe. Ce processus est lent et naturel et concerne tous les produits installés sur une terrasse ou dans un jardin. Pour le tressage textile, la modification est tellement lente et faible qu'elle ne se remarque pratiquement pas.

Le tressage et l'effet de la couleur du matériau confèrent aux panneaux un caractère unique.

La symétrie n'étant pas parfaite sur les surfaces, une installation avec des panneaux WEAVE LÛX dégage un aspect naturel.

#### Entretien

Le tressage textile se laisse nettoyer facilement avec de l'eau et une éponge, dans le cas de salissures plus importantes une brosse douce peut être utilisée. N'utilisez aucun détergent agressif ou caustique. Un liquide vaisselle courant suffit en général.



WEAVE LÛX avec toile en textile

### ROTIN SYNTHÉTIQUE

Le rotin synthétique est un tressage en poly-éthylène. Ce matériau tressé est résistant aux intempéries et au gel. La couleur de ce tressage est de très grande qualité mais, sous l'effet agressif du rayonnement UV, elle viendra à pâlir légèrement avec le temps qui passe.

Ce processus est lent et naturel et concerne tous les produits installés sur une terrasse ou dans un jardin. Pour le tressage en rotin synthétique la modification est tellement lente et faible qu'elle ne se remarque pratiquement pas.

Chaque panneau est un exemplaire unique. La surface des panneaux WEAVE est tressée à la main et les bandes de rotin synthétique ont une structure variée. Pour cette raison, une parfaite symétrie n'est pas possible sur la surface des panneaux. Cela

confère à une installation avec des panneaux WEAVE un aspect naturel, voire très vivant.

#### Entretien

Le tressage en rotin synthétique se laisse facilement nettoyer avec de l'eau et une éponge; dans le cas de salissures plus importantes utiliser une brosse douce. N'utilisez aucun détergent agressif ou caustique. Un liquide vaisselle courant suffit en général.

Les dommages survenus au tressage en PE peuvent être réparés avec une colle contact, ex. colle forte. Appliquez pour cela la colle comme indiqué par le constructeur.

Conseil: Fixez les parties endommagées pendant le temps de durcissement de la colle avec du ruban adhésif ou des pinces.



WEAVE Tressage en rotin synthétique

### VERRE DE SÉCURITÉ TREMPÉ (ESG)

Nos panneaux brise-vue SYSTEM VERRE sont fabriqués en verre trempé (ESG) de 8 mm d'épaisseur (conformément à la norme EN 12150). Les lames décoratives Delta et Theta sont en verre trempé de 6 mm d'épaisseur. Le verre est un matériel naturel, en raison de la technique de production sa couleur peut changer en fonction de l'incidence de la lumière, de la perspective et du lot de production, particulièrement sur le bord supérieur de chaque panneau vitré. Le verre offre un avantage décisif par rapport à beaucoup d'autres matériaux: coupe-vent absolu, il laisse passer

la lumière et ne réagit pas aux changements de température.

Attention! Les panneaux SYSTEM VERRE ne sont pas conçus pour être utilisés comme balustrade, sur un balcon par exemple, mais seulement pour les montages au niveau du sol.

Exposée aux intempéries et aux rayons UV quotidiens la surface des vitres peut légèrement varier dans sa coloration. Il s'agit d'un processus lent et peu visible

dans sa progression, typique pour tous les matériaux placés à l'extérieur.

#### Stockage et transport

Pour le transport et le montage portez toujours des lunettes et des gants de protection!

Les panneaux du SYSTEM VERRE ne se pose pas sur leur bords ni à plat. Ne jamais poser les éléments en verre directement à même le sol, sinon il y a risque de cassure. En cas de casse, les lames décoratives en

verre et les panneaux de la série SYSTEM VERRE se fragmentent en petits morceaux non coupants. Prévoyez un appui stable qui protège les panneaux. Le verre ne doit pas être mis en contact avec des matières adhésives (ex: ruban adhésif et colle). Les matières adhésives ne peuvent plus sinon être enlevées du verre sans laisser de traces! Attention: Pour éviter l'apparition de taches sur la surface rugueuse, éviter tout contact avec du ruban adhésif ou un emballage humide (carton par ex.).

### Travail du matériau

Les éléments en verre trempé ne peuvent pas être raccourcis.

### Entretien

Pour nettoyer ce type de verre, utiliser beaucoup d'eau propre pour éviter un effet de frottement par les particules de saleté. Nous vous recommandons d'utiliser des éponges douces et propres, des peaux de chamois ou des raclettes lave vitres. Pour renforcer l'effet nettoyant vous pouvez utiliser des produits nettoyants au PH neutre tels que de l'alcool éthylique ou l'alcool isopropylique. S'il s'agit de taches grasses

ou de restes d'huile, utiliser un produit nettoyant pour vitres usuel. Attention! La combinaison de substances alcalines avec l'humidité a un effet agressif sur le verre. Ne jamais utiliser pour cette raison ni produits alcalins ou agressifs tels que des produits de débouchage à haute concentration, ni produits nettoyants pour l'acier ou la robinetterie, ni nettoyeurs pour WC sous forme de poudre, ni produits ou poudres à rincer. L'utilisation d'objets métalliques pointus, tranchants tels que des lames ou des couteaux peut également abîmer la surface (rayures). N'utilisez aucun détergent agressif, corrosif ou contenant du chlore.

### Aspect satiné

SYSTEM VERRE Alpha, Beta, Mat et Texta:

Le satiné est appliqué sur le verso avec une couleur blanche optimisée pour les UV. Ce procédé donne une face plus rugueuse (à la vue et au toucher) que la face avant lisse. Les processus de production se caractérisent selon la couleur, par de légères rayures dans la direction de compression, mais aussi par des „endroits légèrement voilés“ apparaissant de façon isolée. Ces caractéristiques liées aux contraintes techniques ne peuvent pas faire partir d'une réclamation.

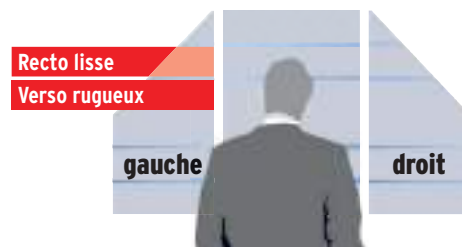

## BOIS THERMO-TRAITÉ

### Caractéristiques générales du bois

Le bois est une matière première naturelle facile et simple à travailler. Le bois en extérieur, exposé aux variations de température et aux intempéries, réagit de façon plus importante que le bois en intérieur, plus protégé. L'aspect et les surfaces ne sont pas comparables à ceux d'un meuble d'intérieur. Le bois se rétracte dans une atmosphère sèche et se dilate dans une atmosphère très humide. Les caractéristiques naturelles du bois: il peut se tordre, présenter des fissures typiques. Les tolérances dimensionnelles sont également normales; toutes les dimensions indiquées sont approximatives.

Les différentes structures cellulaires et de couleur entraînent des inégalités de couleur dues au matériau. En général, les rayons UV entraînent un grisonnement naturel du bois. Les lasures de protection du bois pigmentées permettent de raviver les bois

pour une impression d'ensemble harmonieuse et la surface est également moins sujette aux fissures.

### Pin résineux, thermo-traité

Le pin scandinave, avec ses nœuds caractéristiques, est traité thermiquement à environ 190 °C sur toute sa section pour une utilisation en extérieur. Cela augmente la résistance biologique du bois et donc sa durabilité en extérieur. La force d'expression particulière de la teinte brune chaude souligne le jeu de couleurs naturel de l'aubier et du cœur du bois. Le bois thermo traité coloré dans la masse nécessite en principe peu d'entretien. Le processus naturel de grisonnement par les rayons UV commence immédiatement après le montage et confère aux éléments un design noble de couleur argentée. En fonction de l'intensité des intempéries (rayonnement UV / précipitations), la teinte grise est atteinte après environ 1 à 2 cycles annuels.



Bois thermo-traité à l'état de livraison...



...après exposition aux intempéries.

## Voir informations détaillées sur les matériaux sur: [traumgarten.de/fr/informations-matériaux](http://traumgarten.de/fr/informations-matériaux)



Nature des matériaux

### Informations importantes pour l'assemblage des panneaux

Tous les produits TraumGarten peuvent être montés par le client final en suivant les instructions de la notice de montage. Veuillez prévoir des outils usuels dans le commerce (tels que scie sauteuse, perceuse, viseuse sans fil, etc.) et les accessoires. En cas de doute, contactez votre revendeur spécialisé sur place ou votre artisan spécialisé.

Une combinaison de portes, kits de panneaux et de lames au détail ainsi que des rajouts ultérieurs sur des panneaux existants peuvent présenter des nuances de couleur en raison de différents lots de production et des intempéries; ceci ne constituerait pas un motif de réclamation. Cela vaut en particulier pour le montage ultérieur de nouveaux éléments aux produits existants, après une longue période d'exposition aux intempéries.

Pour la planification et la décision d'achat de votre installation, nous vous recommandons de tenir compte des instructions de montage - disponibles gratuitement sur Internet.



Notices de montage



**TraumGarten**  
www.traumgarten.fr

# Jardinières décoratives et faciles d'entretien

## Jardinières en bois thermo-traité

Les jardinières en bois traité thermiquement s'harmonisent avec les séries de clôture SYSTEM RHOMBE BOIS THERMO-TRAITÉ, SYSTEM NEO BOIS THERMO-TRAITÉ et SYSTEM BOIS MASSIF THERMO-TRAITÉ.



Lames en bois thermo-traité, avec poteaux en aluminium Anthracite, **bacs en plastique noir inclus.**



**Bois thermo-traité**  
129 x 40, H: 40 3787 **349.-**



**Bois thermo-traité**  
129 x 40, H: 90 3788 **549.-**



## Jardinières en Aluminium



Les jardinières en aluminium s'harmonisent avec les séries de clôture SYSTEM RHOMBE, ALU PLUS et ALU XL.



Lames, poteaux et profilés de finition en aluminium Anthracite, **bacs en plastique noir inclus.**



**Anthracite**  
129 x 52, H: 40 3995 **599.-**



**Bambou\***  
129 x 52, H: 40 3996 **599.-**



**Mélèze\***  
129 x 52, H: 40 3997 **599.-**



**Chêne Vintage\***  
129 x 52, H: 40 3998 **599.-**

\* aspect naturel

## Jardinières en Bois Composite

Les jardinières en Bois Composite s'harmonisent avec les séries de clôture SYSTEM BOIS COMPOSITE CLASSIC et XL.

Lames en Bois Comp., avec poteaux et profilés de finition en aluminium Anthracite, **bacs en plastique noir inclus.**



**Anthracite**  
72 x 52, H: 40 2255 **349.-**  
129,5 x 52, H: 40 2254 **459.-**



**Amande**  
72 x 52, H: 40 2257 **349.-**  
129,5 x 52, H: 40 2256 **459.-**



**Sable**  
72 x 52, H: 40 2259 **349.-**  
129,5 x 52, H: 40 2258 **459.-**

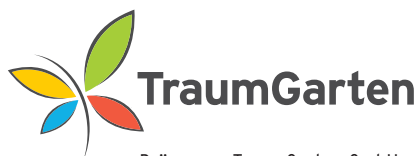

Brüggmann TraumGarten GmbH  
Kanalstrasse 80  
D-44147 Dortmund  
Fax + 49 231/9986-391  
E-Mail: kontakt@traumgarten.de  
www.traumgarten.de/fr