



**silvadek**

La vie est composite

**Le composite  
nous inspire**

TERRASSE · CLÔTURE · FAÇADE



Nuances Ipé



### Silvadec 2026 : réinventer l'essentiel

En 2001, Silvadec est née dans un monde où bois, plastique et autres ressources semblaient inépuisables. Vingt-cinq ans plus tard, le constat est clair : apprendre à faire mieux avec moins est devenu une nécessité.



C'est de cette conviction qu'est **née en 2025 Heuliad Environnement, notre usine de recyclage de plastique implantée en Bretagne**. Heuliad – « cycle » ou « suite » en breton – incarne une ambition : donner une nouvelle vie à la matière. Fruit d'un partenariat à parts égales entre Silvadec, expert industriel du bois composite, et Cairn Recycling, spécialiste reconnu du négoce et de la valorisation de déchets, Heuliad Environnement illustre la puissance de la coopération industrielle. Ensemble, nous avons créé une filière locale et circulaire : transformer les déchets plastiques issus des centres de tri du Grand Ouest en matière première pour nos bois composites. Plus qu'un symbole, c'est une nouvelle façon de produire, qui place Silvadec à l'avant-garde d'un aménagement extérieur responsable.

2025 a également été jalonnée par un autre succès collectif : **l'obtention de la certification ISO 9001**. Reconnue dans le monde entier, cette norme internationale garantit qu'une entreprise dispose d'une organisation rigoureuse, tournée vers la qualité et l'amélioration continue, pour mieux répondre aux attentes de ses clients et partenaires. Plus qu'un label, elle incarne pour nous un engagement profond : celui de tenir nos promesses, chaque jour.

### L'innovation comme réponse aux attentes du marché

Fidèles à notre esprit d'innovation, nous élargissons notre offre avec **Nuances Chêne clair, premier composite de cette teinte sur le marché**, et de nouvelles solutions de clôtures alliant design, intimité et harmonie avec la terrasse.

Après plus de vingt ans d'expertise dans le composite, nous entrons dans une nouvelle ère. Une ère où chaque produit raconte une histoire : celle d'une forêt préservée, d'un plastique transformé, d'une innovation qui sublime l'habitat. Nos clients ne choisissent plus seulement un matériau : ils embrassent une vision de l'aménagement extérieur qui réconcilie beauté, durabilité et responsabilité environnementale.

**L'avenir s'écrit dès aujourd'hui. Ensemble, continuons à le façonner.**

**BÉNÉDICTE JÉZÉQUEL**  
DIRIGEANTE ET CO-FONDATRICE

# SOMMAIRE

P. 5

## SILVADEC, LA VIE EST COMPOSITE

Quand le composite prend vie .....	6
Un matériau composite innovant et durable .....	7
L'engagement nous définit.....	8
Recompose-it, notre programme de recyclage .....	9
Le groupe Silvadec.....	10
Notre technologie ouvre le champ des possibles.....	12
Notre gamme de lames modulables pour un futur composite .....	13
Nos lames s'adaptent à tous types de projet .....	14

P. 16

## NOS TERRASSES

L'essentiel Terrasse.....	18
Élégance.....	20
Émotion.....	29
Atmosphère.....	32
Nuances by Silvadec - Ipé.....	34
<b>NOUVEAU !</b> Nuances by Silvadec - Chêne clair .....	36
Les accessoires.....	40
Étapes clés de montage .....	44
Nos conseils d'entretien.....	46

P. 48

## NOS CLÔTURES

L'essentiel Clôture.....	50
Atmosphère.....	52
Aluminium.....	56
<b>NOUVEAU !</b> Persienne en Aluminium.....	58
Composez votre claustra.....	62
Nos décors.....	63
Les accessoires.....	66
La gamme portillon .....	70
Étapes clés de montage .....	74
Nos conseils d'entretien.....	76

P. 78

## NOS HABILLAGES DE FAÇADES

L'essentiel habillage de façade .....	80
Atmosphère 175.....	82
Les accessoires .....	84
Étapes clés de montage .....	88
Claire-voie Atmosphère .....	90
Les accessoires.....	92
Étapes clés de montage .....	96
Nos conseils d'entretien.....	98
Guide de choix façade .....	99

P. 100

## INFORMATIONS PRATIQUES

Vos ressources en ligne.....	101
Nos produits d'entretien .....	102
Vos outils de communication & échantillons .....	103
Contacts & suivi commercial.....	106

# SILVADEC, LA VIE EST COMPOSITE

LA VIE EST COMPOSITE



# QUAND LE COMPOSITE prend vie

**L'INNOVATION nous porte.** En 2001, nous donnons naissance au composite français et européen.



## En France, on n'a pas de bois exotique, mais on a des idées

**L'aventure nous appelle.** L'objectif premier du bois composite est de fournir une alternative locale aux bois exotiques, avec un matériau à la fois performant, résistant et esthétique. Pour cela, le polymère est l'allié parfait, il vient « augmenter le bois » en lui apportant des caractéristiques physicochimiques supérieures :

- ✓ **meilleure résistance aux UV** et donc meilleur maintien dans le temps de la couleur
- ✓ **très haute résistance à l'humidité** et excellente résistance aux champignons. En effet, il s'agit d'un produit imputrescible, qui ne contient ni produits toxiques ni métaux lourds
- ✓ **entretien très simple**, sans traitement spécifique ou saturateur nécessaires
- ✓ **durabilité multipliée par 2** par rapport au bois (nos produits sont garantis 25 ans)

“ En résumé, **comme du bois naturel...**  
**Mais sans champignons, sans éclardes et sans traitement !** ”

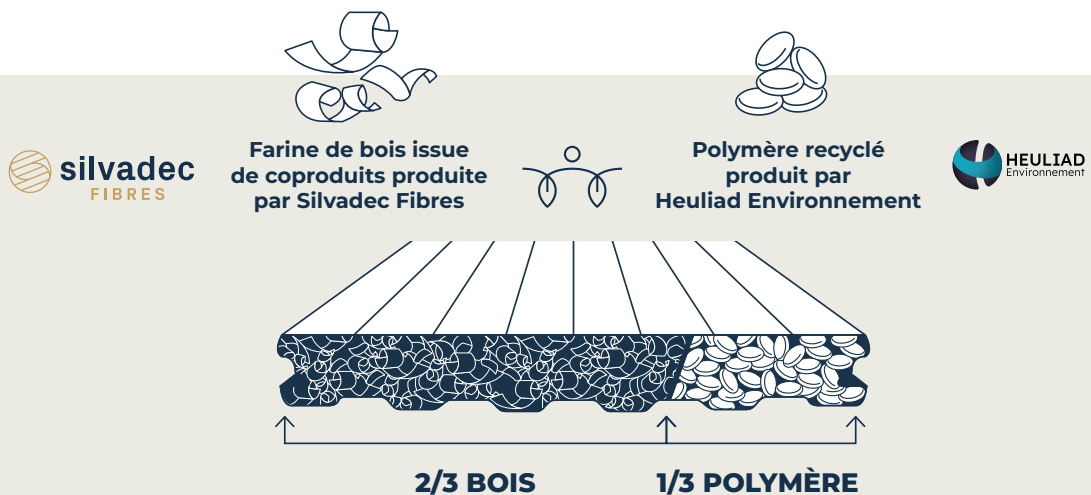

Section de bois composite Silvadec

# UN MATÉRIAU COMPOSITE innovant et durable

Le composite Silvadec se distingue par ses propriétés uniques, fruits de 20 ans de développement : Silvadec investit autour de 3 % de son CA chaque année dans le Pôle Innovation qui se compose de 5 ingénieurs et 2 techniciens.

Caractéristiques		Avantages
<b>COMPOSITION</b>		
 <p>2/3 Bois 1/3 PEHD</p>	<p><b>2/3 de bois d'origine PEFC environ</b> Essences de bois : Pin maritime et Epicéa de Sitka d'origine française</p>	<p>Lame facile à travailler, aspect chaleureux. Chaleur pieds nus au soleil équivalente au bois massif et moins élevée que des lames composites plus chargées en polymère.</p>
	<p><b>1/3 de polymère environ (hors additifs)</b></p>	<p>Résiste aux UV durablement, la couleur est stable en extérieur après des années d'exposition (ne grise pas comme le bois massif).</p>
<b>RÉSISTANCE ET DURABILITÉ</b>		
<p><b>Résistance aux termites (EN 350-1/EN318) et aux champignons lignivores (N34/EN318)</b></p>		<p>Lame garantie 25 ans* Imputrescible</p>
<p><b>Résistance à l'humidité après 24 h en immersion selon EN317</b> • Gonflement : 0,4 % • Reprise de masse : 1,4 %</p>		<p>Vieillessement homogène des lames Bonne tenue dans le temps</p>
<p><b>Résistance au poinçonnement</b> Dureté Brinell 59,6 MPa selon EN 15534-1</p>		<p>Matériau très résistant &gt; chêne</p>
<p><b>Réaction au feu</b> Le composite Silvadec a le classement M3 selon la norme NFP92-501.  Les lames Élégance font l'objet d'un classement <b>Dfl-s1</b> selon la norme EN 13501-1 et <b>Broof(t1)</b> selon la norme NF EN 13501-5: 2016, caractérisant la performance d'une toiture exposée à un feu extérieur.</p>		<p>Produit combustible dont la contribution au feu est acceptable (terrasse). Dégagement de fumées très limité  Le composite Silvadec est adapté à un usage en toiture-terrasse (rooftop).</p>
<p>Lame de terrasse à usage piétonnier en extérieur résistant à une <b>charge uniformément répartie de 500 kg/m<sup>2</sup></b></p>		<p>Répond à des environnements recevant du public</p>
<b>ADAPTÉ AUX ENFANTS</b>		
<p>Conformité des lames de terrasses Élégance et Atmosphère à la norme EN 71-3 : 2019 « <b>sécurité jouets</b> », concernant les risques sanitaires, dont la migration de métaux lourds et des COV (étiquette A+)</p>		<p>Le composite Silvadec, avec lequel les enfants peuvent entrer en contact, est inoffensif vis-à-vis de leur santé, et respectueux de l'environnement.</p>
<b>Propriétés physiques du composite Silvadec</b>		
<p>Densité : 1,22</p>		<p><b>Coefficient de dilatation thermique :</b> 2,9 x 10<sup>-2</sup> mm x m<sup>-1</sup> x °C<sup>-1</sup></p>
<p>Module d'élasticité : E = 3200 MPa</p>		<p><b>Contrainte à rupture :</b> σ<sub>r</sub> = 23,6 MPa</p>



Nos profilés de terrasse et clôture en composite Silvadec sont garantis contre les dommages structuraux dus aux attaques de champignons et d'insectes : 25 ans en utilisation résidentielle et 10 ans en utilisation commerciale, professionnelle ou publique.

\* Contre les dommages structuraux dus aux attaques de champignons et d'insectes.  
Champs de la garantie disponibles sur [silvadec.com](http://silvadec.com)

**L'ENGAGEMENT nous définit.** Produire mieux, avec moins : une idée simple qui constitue le socle de la stratégie de Silvadec. A cela s'ajoute notre engagement dans une réduction concrète et continue de nos consommations énergétiques.

## L'EXCELLENCE industrielle.

Nos certifications et reconnaissances attestent de notre engagement sans faille pour une production qui soit la plus vertueuse possible.



## LA RESPONSABILITÉ comme principe.

Notre politique RSE ambitieuse a été doublement récompensée par l'obtention consécutive du label Bretagne 26 000 et d'une médaille d'or au scoring EcoVadis.



## DES PRODUITS éco-responsables.

Nous utilisons du bois issu de forêts gérées durablement (label PEFC) et françaises (label Bois de France). En outre, nous sommes pionniers dans l'analyse du cycle de vie de nos produits au sein de notre secteur (fiches FDES).



## L'ÉCONOMIE circulaire.

Elle est inscrite dans notre ADN ! Nous intégrons du PEHD recyclé dans nos produits qui sont intégralement recyclables au sein de notre usine.



## LE TERRITOIRE avant tout.

Nous sommes fiers de vous proposer des produits de fabrication française et allemande.



## UNE LONGÉVITÉ exceptionnelle.

La formulation unique farine de bois-polymère des lames Silvadec garantit une qualité et une durée de vie supérieure à celle des autres produits en bois composite disponibles sur le marché.



# Recompose-it

by Silvadec

## Notre programme de recyclage

**Notre programme en boucle fermée** transforme les chutes de chantier ou anciennes terrasses Silvadec en nouvelles lames made in France, grâce à nos dispositifs de collecte exclusifs et notre unité de production et recyclage intégrée.

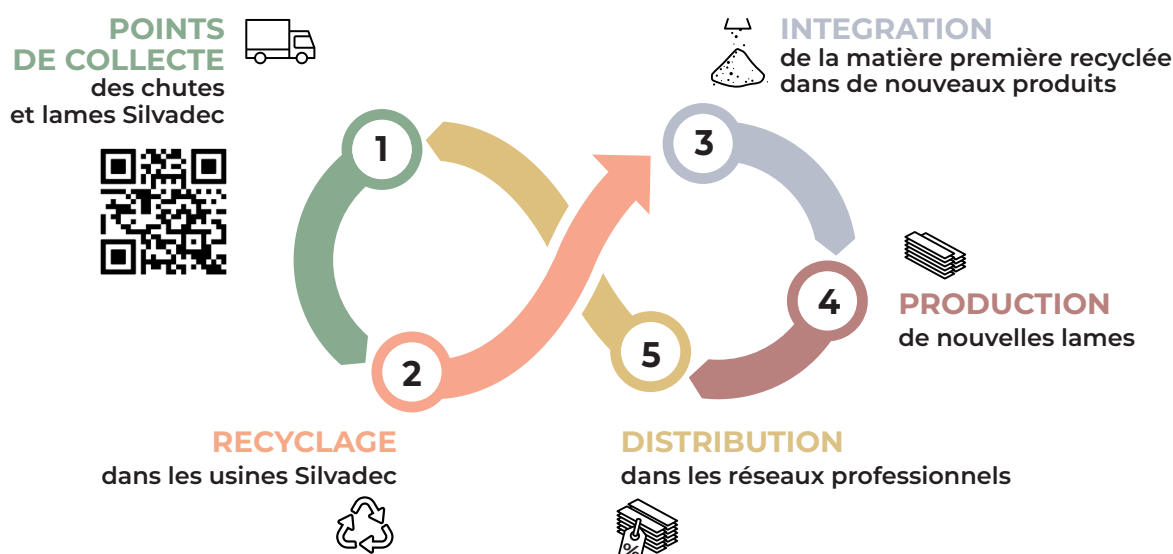

### LES + DE NOTRE PROGRAMME

- ♥ SIMPLE

  - Récupération gratuite de vos chutes ou lames composite Silvadec en fin de vie.
  - Économie sur la mise en décharge.
  - Un contact unique : [adv@silvadec.com](mailto:adv@silvadec.com), pour toutes vos démarches.
- ♥ FLEXIBLE

  - Livraison et reprise des ecobox sur prise de rendez-vous
  - Pas de tri : collecte sans distinction de produit et de couleurs du composite Silvadec
  - Arrêt du programme Recompose-it sur simple demande. Restitution immédiate de la caution, si les Ecobox renvoyées sont conformes.
- ♥ GRATUIT

  - Livraison et reprise des ecobox pleines au frais de Silvadec

🎯 **Objectifs de tonnes de composites recyclés à atteindre, grâce au programme Recompose-it :**

2025  
**20 t**

2030  
**70 t**



**Formulaire d'adhésion à compléter**



# LE GROUPE Silvadec

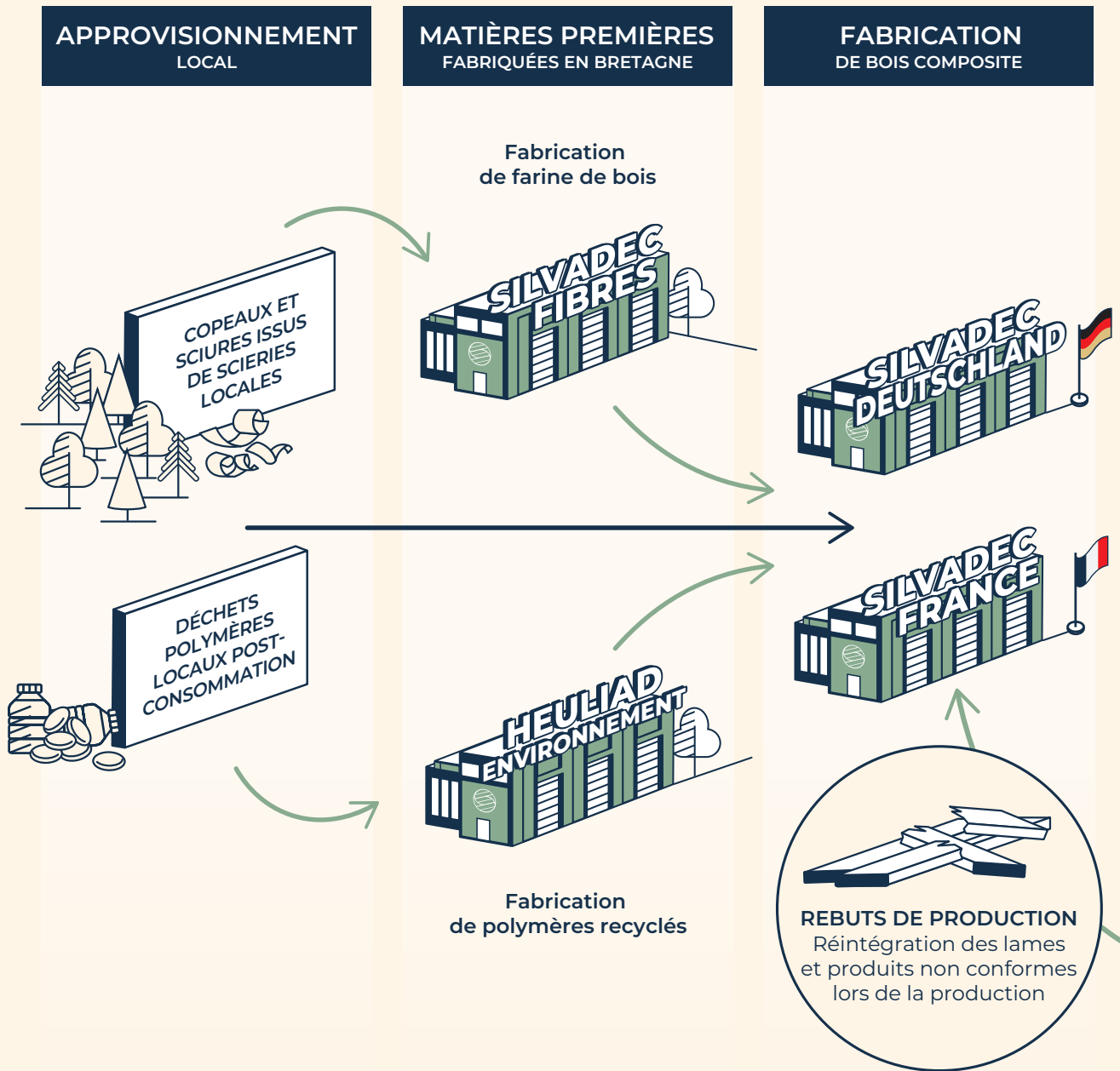

## Chiffres clés 2025

**35 M€**  
De chiffre d'affaires

**DISTRIBUTION  
DES PRODUITS**

Négoce  
bois et matériaux  
de construction

**POSE  
ET USAGE**

Terrasse  
Clôture  
Habillage de Façade

**FIN DE VIE  
& RECYCLAGE**

**25**  
GARANTIE  
ANS

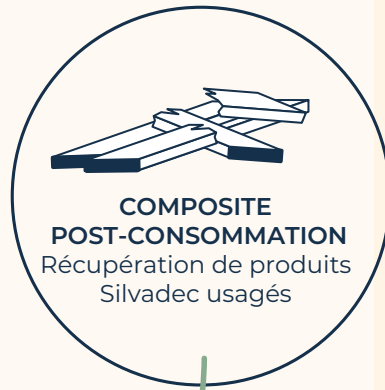

**COMPOSITE  
POST-CONSOMMATION**  
Récupération de produits  
Silvadec usagés

**Recompose-it**  
by Silvadec

Recyclage en boucle fermée  
vers de nouveaux produits  
composite Silvadec

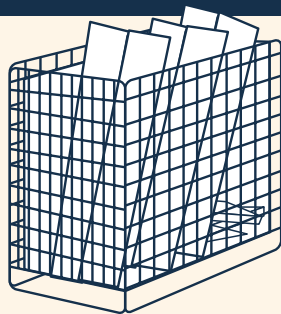

**CHUTES DE POSE**

Collecte de ces chutes auprès  
de notre réseau de poseurs  
et distributeurs

**110**  
Collaborateurs





**89 KgCO<sub>2</sub>e**  
Par m<sup>2</sup> produit en 2022  
(en considérant le bilan  
carbone groupe)

**+ de 1 000 000 m<sup>2</sup>**  
de bois composites produits

## NOTRE TECHNOLOGIE ouvre le champ des possibles

### Des déclinaisons sur mesure

En tant que spécialiste, nous concevons et fabriquons des profilés pleins ou alvéolaires adaptés à chaque utilisation. Nos procédés de fabrication de lames par extrusion ou coextrusion nous permettent de développer toute une gamme de produits modulables, répondant à toutes les aspirations en matière d'aménagement d'espaces extérieurs.

TERRASSE		Lame pleine, non réversible	Pas de stagnation d'eau dans les lames ; ne craint pas le gel ; sous-face protégée pour limiter la reprise d'humidité par le dessous
CLÔTURE		Lame alvéolaire	Profilé techniquement adapté à un usage clôture (plan vertical)
BARDAGE		Lame alvéolaire	Profilé techniquement adapté à un usage façade (plan vertical) avec un aspect bardage fermé
CLAIRE-VOIE		Lame alvéolaire	Profilé techniquement adapté à un usage façade (plan vertical)

## Notre Mission :

“ Nous concevons et fabriquons, dans une dynamique d'économie circulaire, des matériaux composites innovants et respectueux de l'environnement et de la santé, pour réinventer l'aménagement extérieur. ”

# NOTRE GAMME DE LAMES MODULABLES pour un futur composite

## Monoextrusion

### CARACTÉRISTIQUES

- Composite Silvadec teinté dans la masse
- Phénomène de bronzage temporaire aux premières expositions UV (disparaît en quelques semaines en extérieur)

### Lame Éléance

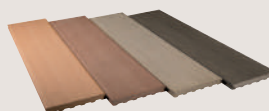

Terrasse

### Lame Émotion



Terrasse

BRONZAGE TEMPORAIRE DES LAMES

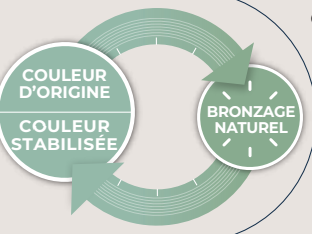
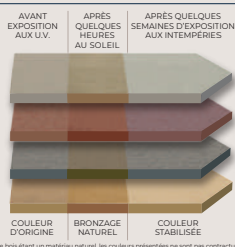

Ce phénomène naturel disparaît après exposition au soleil et aux intempéries. Les lames reviennent alors au plus proche de leur couleur d'origine! Ce bronzage peut durer plus longtemps si les lames sont installées dans des zones semi-abritées ou abritées. Dans ce cas, si des auréoles d'humidité persistent, il est possible d'accélérer leur disparition en utilisant un jet d'eau et un balai brosse, en brossant dans le sens longitudinal des lames.

## Coextrusion

### Lames Atmosphère et Nuances

### CARACTÉRISTIQUES

Composite Silvadec enrobé d'une enveloppe protectrice de polymère

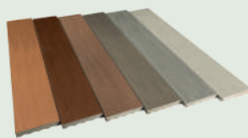

Terrasse



Claustra



Claire-voie



Bardage 175

## Extrusion aluminium

### Lame Aluminium

### CARACTÉRISTIQUES

Lame en aluminium thermolaqué certifié Qualicoat®

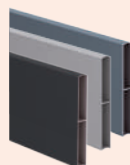

Claustra



Persienne

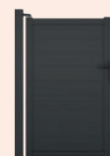

Portillon

NOUVEAU !

# Nos lames s'adaptent à tous types de projets :

**NOUVEAU !**



Trouvez instantanément les photos de réalisations par modèle de lame !



## LES ESPACES RÉSIDENTIELS



- Produits inoffensifs
- Respectueux de la santé des enfants et de l'environnement !  
Certification « sécurité jouets » selon la norme EN 71-3 : 2019

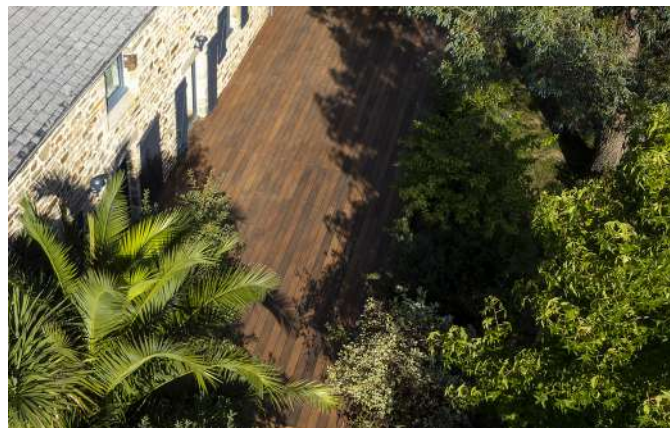

Lame de terrasse Nuances Ipé, 138mm, (France)

## LES ESPACES AQUATIQUES



- Résistance à tous les produits de traitement de piscine (sel, chlore)
- Sans échardes
- Résistance à la glisse.



**Privilégier les couleurs claires** comme le brun Colorado (moins chaud pieds nus)

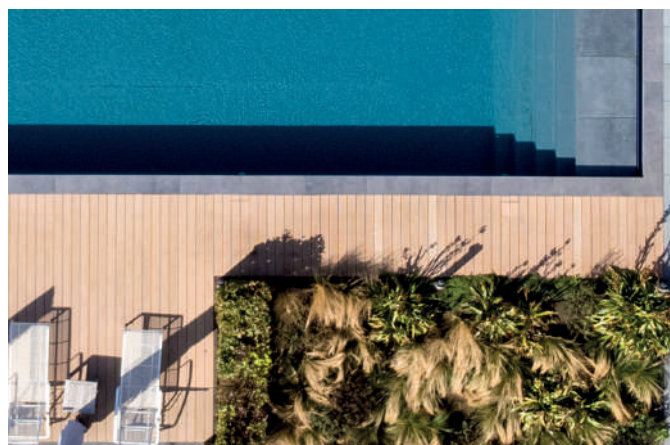

Lame de terrasse Élégance structurée brun Colorado 180 mm, (Pays-Bas)

## LES ERP

(espaces de restaurations, entreprises, etc.)



- Entretien facile
- Résistance à la glisse



Lame de terrasse Élégance structurée gris anthracite 138 mm, (Allemagne)

## LES TERRASSES EN BALCON ET LOGEMENTS COLLECTIFS



- Lames Éléance et Atmosphère disponibles sur-mesure entre 1 et 6 m de longueur

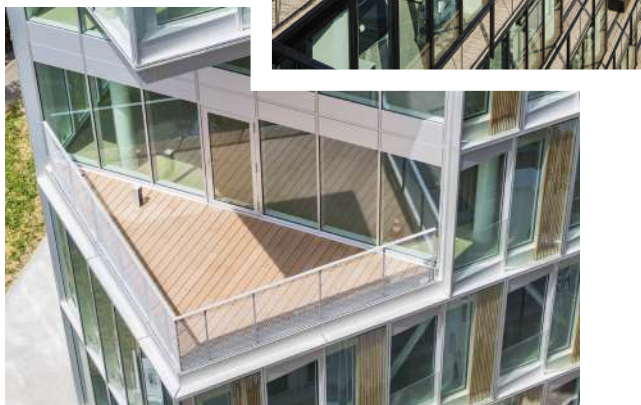

Lame de terrasse Éléance brun Colorado rainurée 138 mm, 2 000 m<sup>2</sup> (Paris VIII)

## LES ESPACES EN ENTREPRISE



- Sans traitement
- Facile d'entretien



Lame de terrasse Atmosphère brun Lima 138, 500 m<sup>2</sup> (Pays-Bas)

## LES PIÈCES DE BATEAU



- Résiste aux conditions difficiles de bord de mer



Pièce de bateau pour le leader mondial de la plaisance Beneteau-Jeanneau



# NOS TERRASSES

L'essentiel Terrasse.....	18
Élégance.....	20
Émotion .....	29
Atmosphère .....	32
Nuances by Silvadec - Ipé.....	34
Nuances by Silvadec - Chêne clair .....	36
Les accessoires.....	40
Étapes clés de montage .....	44
Nos conseils d'entretien .....	46



TECHNOLOGIE

# MONOEXTRUSION

ÉLÉGANCE

	Brun Colorado	Brun exotique	Gris anthracite	Gris Iroise
RAINURÉE				
LISSE				
STRUCTURÉE				

ÉMOTION

	Brun Savane	Brun Équateur
LISSE		

NOS TERRASSES



TECHNOLOGIE

# COEXTRUSION

ATMOSPHÈRE

	Brun Lima	Brun Sao Paulo	Brun Rio
BROSSÉE			
	Gris Cayenne	Gris Ushuaïa	Gris Bélem

NUANCES

	Ipé	Chêne clair
BROSSÉE		

# L'ESSENTIEL Terrasse



## Le composite Silvadec

- **Composition :**  
- environ 2/3 de bois d'origine PEFC et 1/3 de polymère (hors additifs)
- **100% recyclable sur le site de production**
- **Issu d'une technologie Nord-américaine**
- **Sans échardes**
- **Imputrescible**
- **Résiste aux UV**
- **Résiste aux produits de traitement de piscine**
- **Garantie jusqu'à 25 ans** contre les dommages structuraux dus aux attaques de champignons et d'insectes.
- **Certifié « sécurité jouets »** selon la norme EN 71-3 : 2019

## Nos lames de terrasse

- **Lames pleines :**  
- pas de stagnation d'eau dans les lames  
- ne craint pas le gel
- **Sous-face protégée :**  
- limite la reprise d'humidité par le dessous
- **Résistance au poinçonnement équivalente au chêne**
- **Entretien facile**
- **Lames sur mesure de 1 à 6 m de long :**  
valable pour les gammes Élégance et Atmosphère, minimum de commande de 10 lames par longueur (hors Nuances Ipé et Chêne clair : de 1 à 4 m)

## Quelle lame de terrasse composite choisir ?

### Nous vous invitons à :

- consulter le guide de choix
- consulter les fiches techniques page 28-29 et 38-39.



## Calcul rapide de calepinage

Pour 1 m<sup>2</sup> de terrasse, comptez :

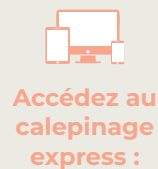

Pour les lames de terrasse de 138 mm	Pour les lames de terrasse de 180 mm
<ul style="list-style-type: none"> <li>• <b>7 mètres</b> linéaires de lames</li> <li>• <b>3 mètres</b> linéaires de lambourdes</li> <li>• <b>18 clips simples</b></li> </ul>	<ul style="list-style-type: none"> <li>• <b>5,4 mètres</b> linéaires de lames</li> <li>• <b>3 mètres</b> linéaires de lambourdes</li> <li>• <b>14 clips simples</b></li> </ul>

En associant la noblesse du bois à une technologie polymère innovante, nous concevons un matériau unique, écologique et recyclable.

TECHNOLOGIE  
**MONOEXTRUSION**

**GAMME :  
ÉLÉGANCE  
ET ÉMOTION**



**Caractéristiques**

STABILITÉ DE LA COULEUR	
POUR ZONES COUVERTES <sup>(1)</sup>	
POUR ZONES DÉCOUVERTES	
FACILITÉ D'ENTRETIEN	
RÉSISTANCE AUX RAYURES	
RÉSISTANCE À LA GLISSE	
CONFORTABLE PIEDS NUS <sup>(2)</sup>	
APPLICATION PISCINE	
SE TRAVAILLE FACILEMENT <sup>(3)</sup>	

Les lames monoextrudées sont teintées dans la masse. Leur couleur subit une évolution (**voir p. 13**). Comme une terrasse en bois, ces lames peuvent marquer ou être tachées et nécessitent un nettoyage.

TECHNOLOGIE  
**COEXTRUSION**

**GAMME :  
ATMOSPHÈRE  
ET NUANCES**



**Caractéristiques**

STABILITÉ DE LA COULEUR	
POUR ZONES COUVERTES <sup>(1)</sup>	
POUR ZONES DÉCOUVERTES	
FACILITÉ D'ENTRETIEN	
RÉSISTANCE AUX RAYURES	
RÉSISTANCE À LA GLISSE	
CONFORTABLE PIEDS NUS <sup>(2)</sup>	
APPLICATION PISCINE	
SE TRAVAILLE FACILEMENT <sup>(3)</sup>	

Les lames coextrudées bénéficient d'une couche de protection polymère : leur couleur est garantie\* et le nettoyage des taches domestiques est plus facile.

\* ≥ 4 selon ISO 105-A02 pendant 10 ans

<sup>(1)</sup> Ou semi-abritées -

<sup>(2)</sup> Garantie sans échardes et température de la lame au soleil comparable à du bois exotique (à couleur équivalente) - Les couleurs les moins chaudes pieds nus au soleil sont le Nuances Chêne clair et le brun Colorado

<sup>(3)</sup> Comme un bois massif

### Les conditions de pose

- Entraxe maximum entre lambourdes : **400 mm d'axe en axe**
- Jeu de dilatation entre lames : **5 mm**
- Jeu périphérique entre lames et éléments extérieurs : **15 mm**
- **Lambourde composite** uniquement sur dalle béton plane sans plot et en pose flottante

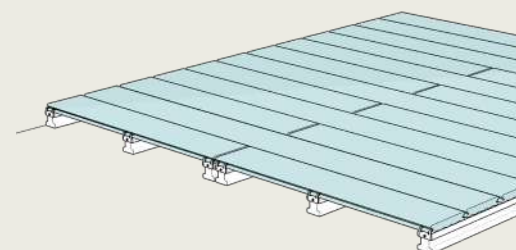

# TERRASSE ÉLÉGANCE, L'ESPRIT BOIS



  
Voir plus  
de photos



*Brun colorado*

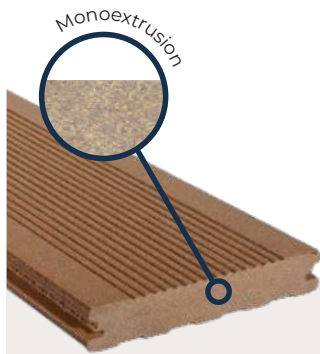

- lame mono-extrudée, teintée dans la masse
- lame de terrasse pleine (non-alvéolaire) : se travaille comme un bois massif, peut se déligner, se raboter ou se poncer en cas de rayures. Se perce facilement pour créer des aménagements personnalisés : escaliers, arrondis ou intégration de spots d'éclairage
- lame majoritairement composée de bois : peut se tacher et nécessite un nettoyage
- Subit une variation de couleurs naturelle lors de la première exposition aux UV
- Résiste au gel, à la reprise d'humidité, au chlore, au sel et aux produits d'entretien de piscine

**La lame Élégance existe en finition rainurée, lisse et structurée**

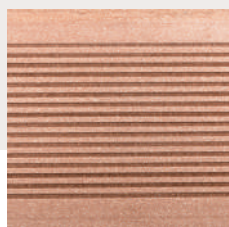

**RAINURÉE**

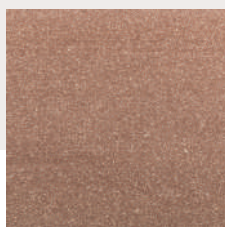

**LISSE**

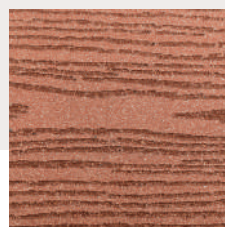

**STRUCTURÉE**

LES +

- ✓ Sans échardes
- ✓ Ne grise pas comme un bois massif
- ✓ Sans traitement
- ✓ Imputrescible
- ✓ garantie 25 ans
- ✓ Résiste aux UV et au gel



**Lors de la 1<sup>ère</sup> exposition aux UV,** un phénomène naturel et temporaire de bronzage fait dorer les lames. Elles retrouveront leur couleur d'origine après quelques semaines (en savoir plus p. 13).

### Les usages de la gamme Élégance



Terrasse



Plage de piscine



Lieux publics



Lieux privés



Zone couvertes ou semi-abritées



*Gris iroise*

## TERRASSE ÉLÉGANCE **LISSE**



*Gris anthracite*

**Coloris disponibles en 138 et 180 mm**



Brun  
Colorado



Brun  
exotique



Gris  
anthracite



Gris  
iroise

## TERRASSE ÉLÉGANCE **RAINURÉE**



*Brun Colorado*



*Brun exotique*

### Coloris disponibles en 138 et 180 mm



Brun  
Colorado

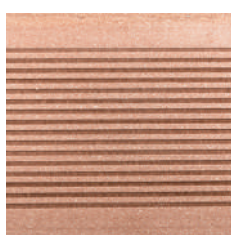

Brun  
exotique



Gris  
anthracite



Gris  
Iroise

La finition rainurée présente une meilleure résistance aux rayures et aux traces de pieds de chaise que les finitions lisse et structurée



*Gris anthracite*

## TERRASSE ÉLÉGANCE **STRUCTURÉE**



*Brun colorado*

### Coloris disponibles en 138 et 180 mm

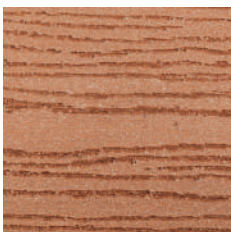

Brun  
Colorado

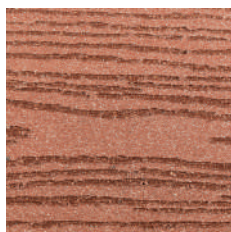

Brun  
exotique

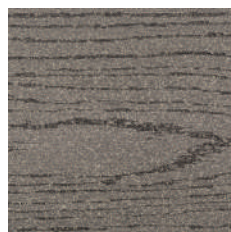

Gris  
anthracite

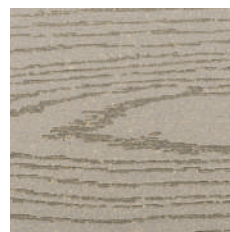

Gris  
Iroise

La finition structurée présente un aspect de surface qui s'estompe dans le temps, lui conférant son aspect naturel et patiné.

# LA GAMME ÉLÉGANCE

  
Voir plus  
de photos



←  
*Siège  
Nexity,  
France.  
Élégance  
structurée  
180 brun  
exotique,  
4000m<sup>2</sup>  
Architectes  
Brenac &  
Gonzalez*

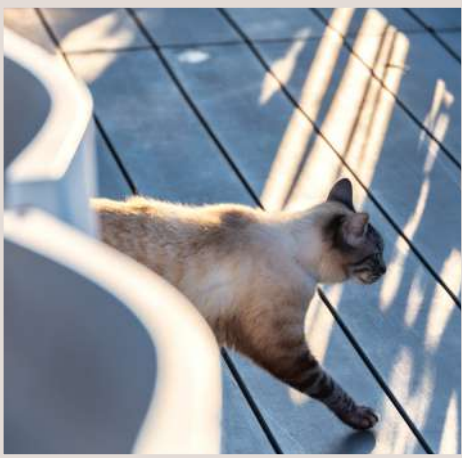

↑  
*Élégance lisse 180  
Gris anthracite*



→  
*Elegance  
rainurée  
138 brun  
Colorado*



←  
*Hotel  
Palafitte,  
Suisse.  
Élégance 138  
brun exoticte*

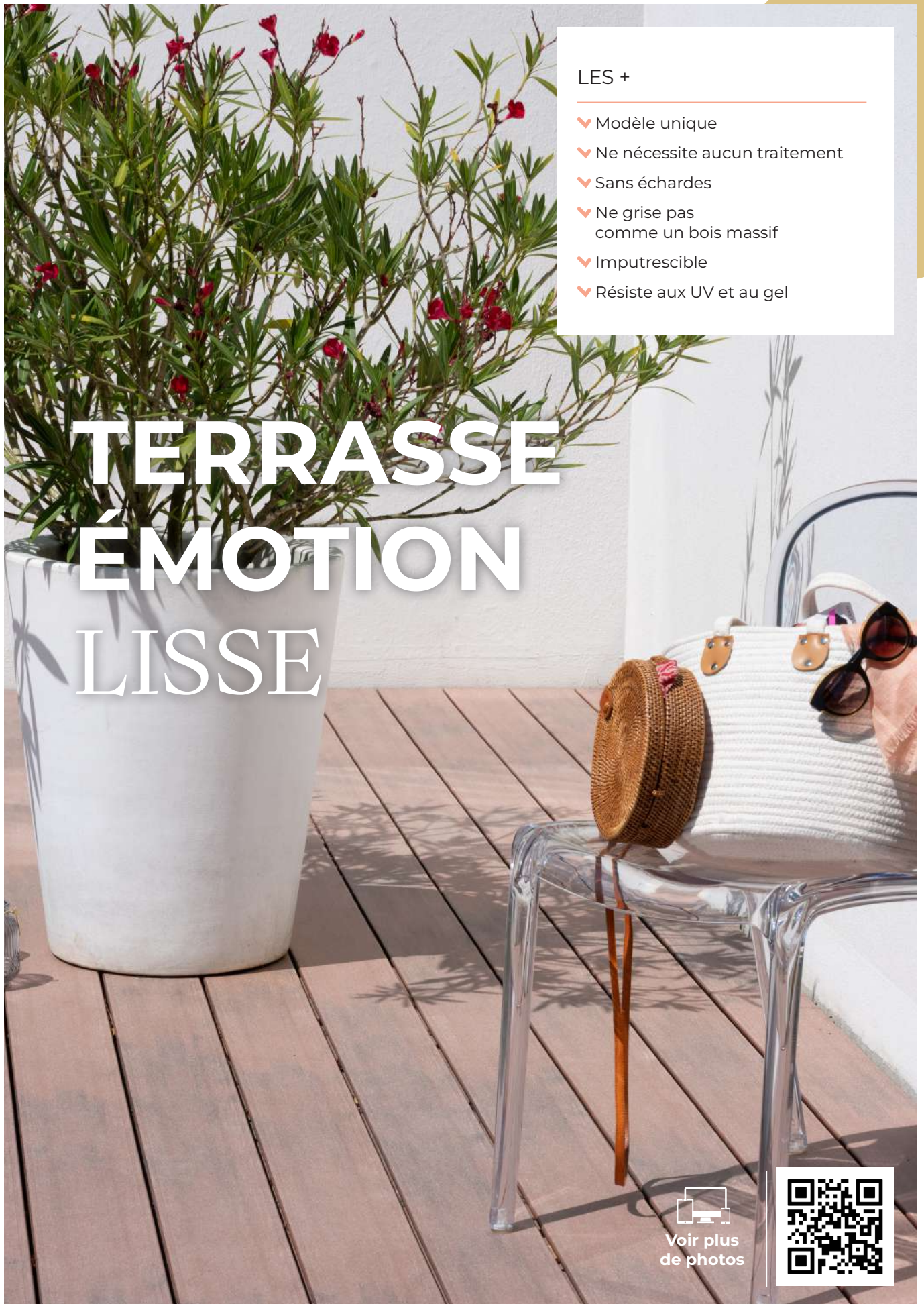

LES +

- ♥ Modèle unique
- ♥ Ne nécessite aucun traitement
- ♥ Sans échardes
- ♥ Ne grise pas comme un bois massif
- ♥ Imputrescible
- ♥ Résiste aux UV et au gel

# TERRASSE ÉMOTION LISSE

  
Voir plus  
de photos





Brun Savane

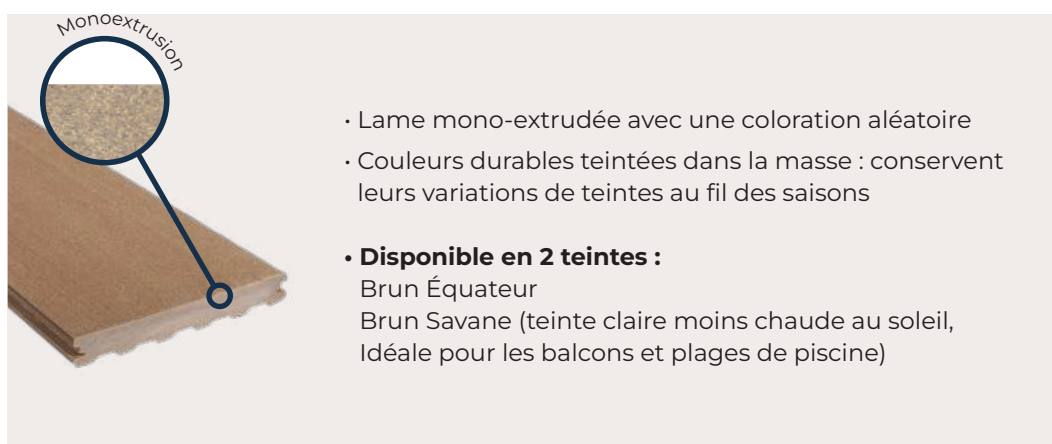

## Coloris disponibles en 138 mm



Brun Savane



Brun Équateur



Lors de la 1<sup>ère</sup> exposition aux UV, un phénomène naturel et temporaire de bronzage fait dorer les lames. Elles retrouveront leur couleur d'origine après quelques semaines (en savoir plus p. 13).

## Usages



Terrasse



Plage de piscine



Lieux privés



Zone couvertes ou semi-abritées

# FICHE TECHNIQUE

## lame de terrasse *Élegance*

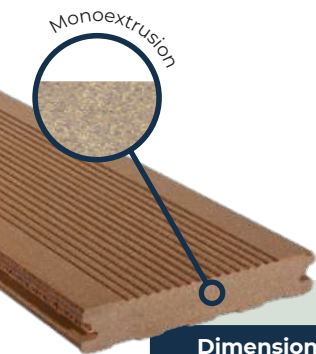

### INFORMATIONS TECHNIQUES

<b>Dimensions</b>	138 x 23 x 4000 mm	180 x 23 x 4000 mm
<b>Masse linéaire</b>	3,60 kg/ml en lisse et structuré 3,5 kg/ml pour la rainurée	4,6 kg/ml en lisse et structuré 4,4 kg/ml pour la rainurée
<b>Calepinage 1m<sup>2</sup></b>	7 m de lames 3 m de lambourdes 18 clips simples	5,4 m de lames 3 m de lambourdes 14 clips simples
<b>Logistique</b>	PaLETTE de 4 m : 104 lames ; 57 m <sup>2</sup> ; 1456 kg	PaLETTE de 4 m : 78 lames ; 57 m <sup>2</sup> ; 1436 kg
<b>Aperçu des règles de pose</b>	Entraxe entre lambourdes : 400 mm à l'axe (entre les centres des lambourdes) Jeu de dilatation entre les lames : 5 mm / Jeu de dilatation entre les lames et les éléments extérieurs : 15 mm / Ne pas poser en zone couverte ou abritée Se référer à la notice de montage PU7 pour les informations complètes	
<b>Longueur spéciale</b>	Lames de 1 à 6 m sur commande.	
<b>Tolérances</b>	Largeur et épaisseur : ± 2 mm ; Longueur : ± 10 mm ; Masse : ± 5%	

**Aide au devis :**  
voir configurateur  
sur [silvadec.com](https://silvadec.com)

### Caractéristiques

### Avantages

#### COMPOSITION

**2/3 de bois** Certifié Bois de France & PEFC  
**1/3 de polymère** En partie d'origine recyclée Label MORE

Matériau issu de l'économie circulaire et locale. Se travaille comme le bois massif. Sans échardes. Résiste au gel.

**Technologie de fabrication monoextrudée *Élegance***  
Couleur teintée dans la masse, produit uniforme  
3 finitions : lisse, rainurée et structurée

Phénomène de bronzage : patine naturelle de la couleur de la lame aux UVs et aux intempéries. Ne grise pas.  
Possibilité de réparer l'aspect de surface (ponçage).

#### DURABILITÉ ET SÉCURITÉ

**Résistance à l'humidité selon EN 317**  
Immersion 24 h : Gonflement 0,4%; Reprise de masse 1,4%

Imputrescible, ne pourrit pas.

**Résistance aux nuisibles selon EN350**  
Champignons et termites : Classe DC1 (très durable)

Ne craint ni les champignons, ni les insectes.  
Pas de traitement chimique. Garantie 25 ans.

**Résistance au poinçonnement selon EN15534**  
Dureté Brinell 59,6 MPa

Matériau résistant, dureté équivalente au chêne.

**Résistance au feu selon EN13501**  
Classement C<sub>s</sub>-s1/ Broof (t1)

Adapté à l'usage en terrasse de toit. Pose sur lambourde aluminium (Reversil).

**Indice de réflectance solaire (SRI) selon ASTM E1980**  
Brun colorado : entre 28 et 30

Température au soleil moins élevée que celle d'une terrasse en bois exotique pour le brun colorado.

**Résistance à la glisse selon DIN 51130 (Echelle de R9 à R13)**  
Sens longitudinal : R11/R12 ; Sens transversal : R11/R12 selon finition

Sécurité assurée par une très bonne adhérence des lames.

**Résistance à la charge selon DTU 51.4 (entraxe 400 mm)**  
Charge répartie : 500 kg/m<sup>2</sup> - Charge concentrée : 200 kg

Correspond à la classe d'usage A - résidentiel.

#### PROPRIÉTÉS MATÉRIAUX

**Propriétés mécaniques en flexion selon EN 15334**  
Module (E) : 3200 MPa - Résistance à rupture (Rm) : 23,6 MPa

Matériau adapté au platelage.

**Propriétés physiques**  
Densité : 1,22 g/cm<sup>3</sup>  
Coefficient de dilatation longitudinal : 35 µm · m<sup>-1</sup> · °C<sup>-1</sup>

Dilatation thermique dans le sens longitudinal : 1 mm par m pour une plage de variation de température de 40°C.

#### SANTÉ ET ENVIRONNEMENT

**Fiche de Déclaration Environnementale et Sanitaire**  
1<sup>er</sup> fabricant à l'avoir établi en 2019.  
Dernière version avril 2024, N° : 20240337404.

Impact environnemental au centre de nos préoccupations.  
Répond aux exigences RE2020.

**Emission de COV selon ISO 16000 :** Faible, Classement A+

Lames non toxiques, usage adapté en crèche.

Notice de montage  
pour la terrasse  
(réf. PU7)



Conseils d'entretien  
(réf. FE05)



\*champs de la  
garantie à télécharger  
sur [silvadec.com](https://silvadec.com)



# FICHE TECHNIQUE

## lame de terrasse Émotion

### INFORMATIONS TECHNIQUES

<b>Dimensions</b>	138 x 23 x 4000 mm	
<b>Masse linéaire</b>	3,60 kg/ml	
<b>Calepinage 1m<sup>2</sup></b>	7 m de lames 3 m de lambourdes 18 clips simples	<b>Aide au devis :</b> voir configurateur sur <a href="http://silvadec.com">silvadec.com</a>
<b>Logistique</b>	PaLETTE de 4 m : 104 lames ; 57 m <sup>2</sup> ; 1456 kg	
<b>Aperçu des règles de pose</b>	Entraxe entre lambourdes : 400 mm à l'axe (entre les centres des lambourdes) Jeu de dilatation entre les lames : 5 mm / Jeu de dilatation entre les lames et les éléments extérieurs : 15 mm / Ne pas poser en zone couverte ou abritée  Se référer à la notice de montage PU7 pour les informations complètes	
<b>Tolérances</b>	Largeur et épaisseur : ± 2 mm ; Longueur : ± 10 mm ; Masse : ± 5%	

Caractéristiques	Avantages
<b>COMPOSITION</b>	
<b>2/3 de bois</b> Certifié Bois de France & PEFC <b>1/3 de polymère</b> En partie d'origine recyclée Label MORE	Matériau issu de l'économie circulaire et locale. Se travaille comme le bois massif. Sans échardes. Résiste au gel.
<b>Technologie de fabrication monoextrudée Émotion</b> Couleur avec nuances de teinte durables dans la masse	Phénomène de bronzage : patine naturelle de la couleur de la lame aux UVs et aux intempéries. Ne grise pas. Possibilité de réparer l'aspect de surface (ponçage).
<b>DURABILITÉ ET SÉCURITÉ</b>	
<b>Résistance à l'humidité selon EN 317</b> Immersion 24 h : Gonflement 0,4%; Reprise de masse 1,4%	Imputrescible, ne pourrit pas.
<b>Résistance aux nuisibles selon EN350</b> Champignons et termites : Classe DC1 (très durable)	Ne craint ni les champignons, ni les insectes. Pas de traitement chimique. Garantie 25 ans.
<b>Résistance au poinçonnement selon EN15534</b> Dureté Brinell 59,6 MPa	Matériau résistant, dureté équivalente au chêne.
<b>Résistance à la glisse selon DIN 51130 (Echelle de R9 à R13)</b> Sens longitudinal : R11 ; Sens transversal : R12	Sécurité assurée par une très bonne adhérence des lames.
<b>Résistance au feu selon EN13501</b> Classement C <sub>fl</sub> -s1/ Broof (t1)	Adapté à l'usage en terrasse de toit. Pose sur lambourde aluminium (Reversil).
<b>Résistance à la charge selon DTU 51.4 (entraxe 400 mm)</b> Charge répartie : 500 kg/m <sup>2</sup> - Charge concentrée : 200 kg	Correspond à la classe d'usage A - résidentiel.
<b>PROPRIÉTÉS MATÉRIAUX</b>	
<b>Propriétés mécaniques en flexion selon EN 15334</b> Module (E) : 3200 MPa - Résistance à rupture (Rm) : 23,6 MPa	Matériau adapté au platelage.
<b>Propriétés physiques</b> Densité : 1,22 g/cm <sup>3</sup> Coefficient de dilatation longitudinal : 35 μm · m <sup>-1</sup> · °C <sup>-1</sup>	Dilatation thermique dans le sens longitudinal : 1 mm par m pour une plage de variation de température de 40°C.
<b>SANTÉ ET ENVIRONNEMENT</b>	
<b>Fiche de Déclaration Environnementale et Sanitaire</b> 1 <sup>er</sup> fabricant à l'avoir établi en 2019. Dernière version avril 2024, N° : 20240337404.	Impact environnemental au centre de nos préoccupations. Répond aux exigences RE2020.
<b>Emission de COV selon ISO 16000</b> : Faible, Classement A+	Lames non toxiques, usage adapté en crèche.



# TERRASSE ATMOSPHÈRE BROSSÉE



  
Voir plus  
de photos



- Lame coextrudée
- Couleur garantie\*
- Facilité d'entretien des taches domestiques
- Lame «tout-terrain» : convient aux projets les plus exigeants et aux usages les plus intensifs. S'adapte en extérieur comme dans des zones abritées
- Meilleur classement de résistance à la glisse (R13 selon norme DIN 51130) : adhérence très élevée, même mouillée ou pieds nus
- **Disponible en 6 couleurs :**  
Brun Lima et Gris Belem (teintes lumineuses, moins chaudes pieds nus),  
Brun Sao Paulo et Rio (teintes intenses authentiques),  
Gris Cayenne et Ushuaïa (nuances affirmées et design)

\* ≥ 4 selon ISO 105-A02 pendant 10 ans

## Coloris disponibles en 138 et 180 mm



Brun Lima

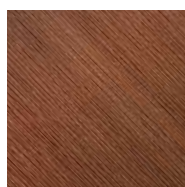

Brun Sao Paulo

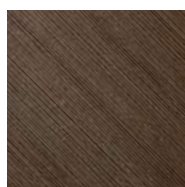

Brun Rio



Gris Cayenne



Gris Ushuaïa



Gris Bélem

### LES +

- ✓ Lame composite coextrudée
- ✓ Extrêmement résistante à la glisse
- ✓ Couleur garantie\*
- ✓ Ne subit pas de phénomène temporaire de bronzage
- ✓ Facilité d'entretien des tâches domestiques
- ✓ Adaptée aux espaces couverts ou semi-abrités

## Usages



Terrasse



Plage de piscine



Lieux publics



Lieux privés



Zone couvertes ou semi-abritées



↑ *Gris Cayenne*



↑ *Gris Ushuaia*

# TERRASSE ATMOSPHÈRE BROSSÉE

  
Voir plus  
de photos



←  
Gris  
Belem

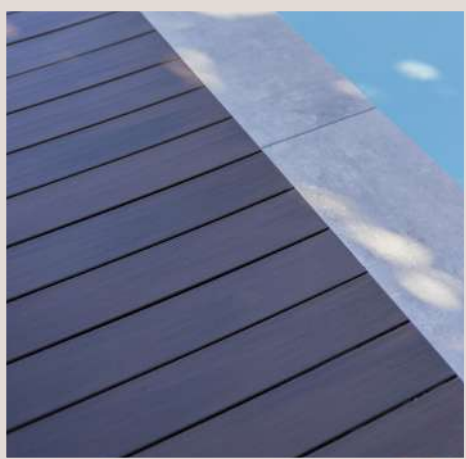

Brun Sao Paulo ↓



Brun Rio ↑

TERRASSE ATMOSPHÈRE

# TERRASSE

NUANCES  
by Silvadec® | IPÉ

## RENDU BOIS EXOTIQUE

  
Voir plus  
de photos





- Première lame en bois composite coextrudé offrant toutes les nuances naturelles d'un bois exotique sur une même palette
- Facile à mettre en œuvre : nuances créées au fil de l'eau en production, sans contraintes particulières en préparation de commande
- Couleur garantie\*
- Aucun traitement nécessaire : la terrasse ne grise pas
- Solution composite alliant authenticité du bois exotique et facilité d'entretien
- Compatible avec l'ensemble des accessoires de montage et de finition Silvadec

\* ≥ 4 selon ISO 105-A02 pendant 10 ans

## Nuances Ipé

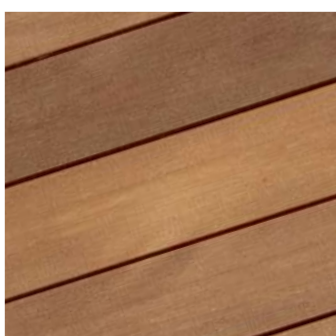

### LES +

- ♥ Rendu bois Ipé !
- ♥ Ne grise pas : ne nécessite pas de saturateur
- ♥ Sans échardes
- ♥ Lame en bois composite coextrudée
- ♥ Extrême résistante à la glisse
- ♥ Couleur garantie\*
- ♥ Facilité d'entretien des taches domestiques
- ♥ Fixation cachée avec clips

## Usages



Terrasse



Plage de piscine



Lieux publics



Lieux privés



Zone couvertes ou semi-abritées

NOUVEAU !

# TERRASSE

NUANCES  
by Silvadec®

CHÊNE  
CLAIR

## L'INNOVATION PAR NATURE



  
Voir plus  
de photos



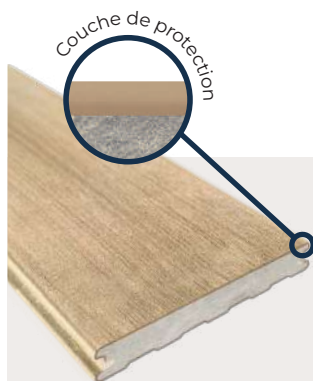

- Première véritable lame de parquet chêne clair pour l'extérieur (lame coextrudée)
- Reproduit fidèlement les teintes authentiques du chêne massif sur une même palette : harmonie parfaite entre parquet intérieur et extérieur
- Idéale pour utilisation pieds nus : sans échardes et température au soleil moins élevée qu'une terrasse en bois exotique\*
- Couleur garantie\*\*
- Résistante aux agents piscine et au chlore
- Aucun traitement nécessaire : pas de saturateur, la terrasse ne grise pas
- Facile à entretenir : solution durable et esthétique pour sublimer les espaces extérieurs
- Compatible avec l'ensemble des accessoires de montage et de finition Silvadec

\* indice SRI 32 - test CSTB

\*\* ≥ 4 selon ISO 105-A02 pendant 10 ans

## Nuances Chêne clair



## LES +

- ✓ Beauté du chêne : teintes naturelles et aspect authentique
- ✓ Moins chaud au soleil que le bois exotique\*
- ✓ Couleur garantie\*\*
- ✓ Sans échardes
- ✓ Aucun traitement nécessaire

## Usages



Terrasse



Plage de piscine



Lieux publics



Lieux privés



Zone couvertes ou semi-abritées

Couche de protection

# FICHE TECHNIQUE

## lame de terrasse *Atmosphère*

### INFORMATIONS TECHNIQUES

<b>Dimensions</b>	138 x 23 x 4000 mm	180 x 23 x 4000 mm	
<b>Masse linéaire</b>	3,20 kg/ml	4,25 kg/ml	
<b>Calepinage 1m<sup>2</sup></b>	7 m de lames 3 m de lambourdes 18 clips simples	5,4 m de lames 3 m de lambourdes 14 clips simples	<b>Aide au devis :</b> voir configurateur sur <a href="https://silvadec.com">silvadec.com</a>
<b>Logistique</b>	PaLETTE de 4 m : 104 lames ; 57 m <sup>2</sup> ; 1332 kg	PaLETTE de 4 m : 78 lames ; 57 m <sup>2</sup> ; 1326 kg	
<b>Aperçu des règles de pose</b>	Entraxe entre lambourdes : 400 mm à l'axe (entre les centres des lambourdes) Jeu de dilatation entre les lames : 5 mm Jeu de dilatation entre les lames et les éléments extérieurs : 15 mm  Se référer à la notice de montage PU7 pour les informations complètes		
<b>Longueur spéciale</b>	Lames de 1 à 6 m sur commande.		
<b>Tolérances</b>	Largeur et épaisseur : ± 2 mm ; Longueur : ± 10 mm ; Masse : ± 5%		

### Caractéristiques

### Avantages

#### COMPOSITION

<b>2/3 de bois</b> Certifié Bois de France & PEFC <b>1/3 de polymère</b> En partie d'origine recyclée Label MORE	Matériau issu de l'économie circulaire et locale. Se travaille comme le bois massif. Sans échardes. Résiste au gel.
<b>Technologie de fabrication coextrudée Atmosphère</b> Couche de protection 100% polymère autour de la lame	Stabilité de la couleur, résiste aux UVs. Entretien facile des tâches domestiques.

#### DURABILITÉ ET SÉCURITÉ

<b>Résistance à l'humidité selon EN 317</b> Immersion 24 h : Gonflement 0,4%; Reprise de masse 1,4%	Imputrescible, ne pourrit pas.
<b>Résistance aux nuisibles selon EN350</b> Champignons et termites : Classe DC1 (très durable)	Ne craint ni les champignons, ni les insectes. Pas de traitement chimique. Garantie 25 ans.
<b>Résistance à la rayure selon XP B 53669</b> 350 gf : Méthode FCBA NF Parquets	Adapté à un usage commercial intensif.
<b>Résistance au feu selon EN13501</b> Classement Broof (t1)	Adapté à l'usage en terrasse de toit. Pose sur lambourde aluminium (Reversil).
<b>Durabilité de la couleur selon ISO 105-A02</b> Echelle de gris : ≥ 4 pendant 10 ans	Couleur garantie pour 10 ans, test qualité en laboratoire.
<b>Résistance à la glisse selon DIN 51130 (Echelle de R9 à R13)</b> Sens longitudinal : R12 ; Sens transversal : R13	Sécurité assurée par une excellente adhérence des lames.
<b>Résistance à la charge selon DTU 51.4 (entraxe 400 mm)</b> Charge répartie : 500 kg/m <sup>2</sup> - Charge concentrée : 200 kg	Correspond à la classe d'usage A - résidentiel.

#### PROPRIÉTÉS MATÉRIAUX

<b>Propriétés mécaniques en flexion selon EN 15334</b> Module (E) : 3200 MPa - Résistance à rupture (Rm) : 23,6 MPa	Matériau adapté au platelage.
<b>Propriétés physiques</b> Densité : 1,22 g/cm <sup>3</sup> Coefficient de dilatation longitudinal : 29 µm · m <sup>-1</sup> · °C <sup>-1</sup>	Dilatation thermique dans le sens longitudinal : 1 mm par m pour une plage de variation de température de 40°C.

#### SANTÉ ET ENVIRONNEMENT

<b>Fiche de Déclaration Environnementale et Sanitaire</b> 1 <sup>er</sup> fabricant à l'avoir établi en 2019. Dernière version avril 2024, N° : 20240337404.	Impact environnemental au centre de nos préoccupations. Répond aux exigences RE2020.
<b>Emission de COV selon ISO 16000</b> : Faible, Classement A+	Lames non toxiques, usage adapté en crèche.

Notice de montage  
pour la terrasse  
(réf. PU7)



Conseils d'entretien  
(réf. FE06)



\*champs de la  
garantie à télécharger  
sur [silvadec.com](https://silvadec.com)



Couche de protection

# FICHE TECHNIQUE

## lame de terrasse Nuances

### INFORMATIONS TECHNIQUES

<b>Dimensions</b>	138 x 23 x 4000 mm	
<b>Masse linéaire</b>	3,20 kg/ml	
<b>Calepinage 1m<sup>2</sup></b>	7 m de lames 3 m de lambourdes 18 clips simples	<b>Aide au devis :</b> voir configurateur sur <a href="https://silvadec.com">silvadec.com</a>
<b>Logistique</b>	PaLETTE de 4 m : 104 lames ; 57 m <sup>2</sup> ; 1332 kg	
<b>Aperçu des règles de pose</b>	Entraxe entre lambourdes : 400 mm à l'axe (entre les centres des lambourdes) Jeu de dilatation entre les lames : 5 mm Jeu de dilatation entre les lames et les éléments extérieurs : 15 mm Se référer à la notice de montage PU7 pour les informations complètes	
<b>Longueur spéciale</b>	Lames de 1 à 4 m sur commande.	
<b>Tolérances</b>	Largeur et épaisseur : ± 2 mm ; Longueur : ± 10 mm ; Masse : ± 5%	

Caractéristiques	Avantages
------------------	-----------

### COMPOSITION

<b>2/3 de bois</b> Certifié Bois de France & PEFC <b>1/3 de polymère</b> En partie d'origine recyclée Label MORE	Matériau issu de l'économie circulaire et locale. Se travaille comme le bois massif. Sans échardes. Résiste au gel.
<b>Technologie de fabrication coextrudée Nuances by Silvadec®</b> Couche de protection 100% polymère autour de la lame Nuances de couleurs aléatoires produites en continu	Stabilité de la couleur, résiste aux UVs. Entretien facile des tâches domestiques. Nuances de couleurs élégantes et durables.

### DURABILITÉ ET SÉCURITÉ

<b>Résistance à l'humidité selon EN 317</b> Immersion 24 h : Gonflement 0,4%; Reprise de masse 1,4%	Imputrescible, ne pourrit pas.
<b>Résistance aux nuisibles selon EN350</b> Champignons et termites : Classe DC1 (très durable)	Ne craint ni les champignons, ni les insectes. Pas de traitement chimique. Garantie 25 ans.
<b>Résistance à la rayure selon XP B 53669</b> 350 gf : Méthode FCBA NF Parquets	Adapté à un usage commercial intensif.
<b>Résistance au feu selon EN13501</b> Classement Broof (t1)	Adapté à l'usage en terrasse de toit. Pose sur lambourde aluminium (Reversil).
<b>Durabilité de la couleur selon ISO 105-A02</b> Echelle de gris : ≥ 4 pendant 10 ans	Couleur garantie pour 10 ans, test qualité en laboratoire.
<b>Indice de réflectance solaire (SRI) selon ASTM E1980</b> Nuances Ipé : entre 4 et 13 ; Nuances Chêne : entre 31 et 33	Température au soleil moins élevée que celle d'une terrasse en bois exotique pour la nuance chêne clair.
<b>Résistance à la glisse selon DIN 51130 (Echelle de R9 à R13)</b> Sens longitudinal : R12 ; Sens transversal : R13	Sécurité assurée par une excellente adhérence des lames.
<b>Résistance à la charge selon DTU 51.4 (entraxe 400 mm)</b> Charge répartie : 500 kg/m <sup>2</sup> - Charge concentrée : 200 kg	Correspond à la classe d'usage A - résidentiel.

### PROPRIÉTÉS MATÉRIAUX

<b>Propriétés mécaniques en flexion selon EN 15334</b> Module (E) : 3200 MPa - Résistance à rupture (Rm) : 23,6 MPa	Matériau adapté au platelage.
<b>Propriétés physiques</b> Densité : 1,22 g/cm <sup>3</sup> Coefficient de dilatation longitudinal : 29 µm · m <sup>-1</sup> · °C <sup>-1</sup>	Dilatation thermique dans le sens longitudinal : 1 mm par m pour une plage de variation de température de 40°C.

### SANTÉ ET ENVIRONNEMENT

<b>Fiche de Déclaration Environnementale et Sanitaire</b> 1 <sup>er</sup> fabricant à l'avoir établi en 2019. Dernière version avril 2024, N° : 20240337404.	Impact environnemental au centre de nos préoccupations. Répond aux exigences RE2020.
<b>Emission de COV selon ISO 16000</b> : Faible, Classement A+	Lames non toxiques, usage adapté en crèche.

Notice de montage  
pour la terrasse  
(réf. PU7)



Conseils d'entretien  
(réf. FE06)



\*champs de la  
garantie à télécharger  
sur [silvadec.com](https://silvadec.com)



# LES ACCESSOIRES pour composer une terrasse Silvadec

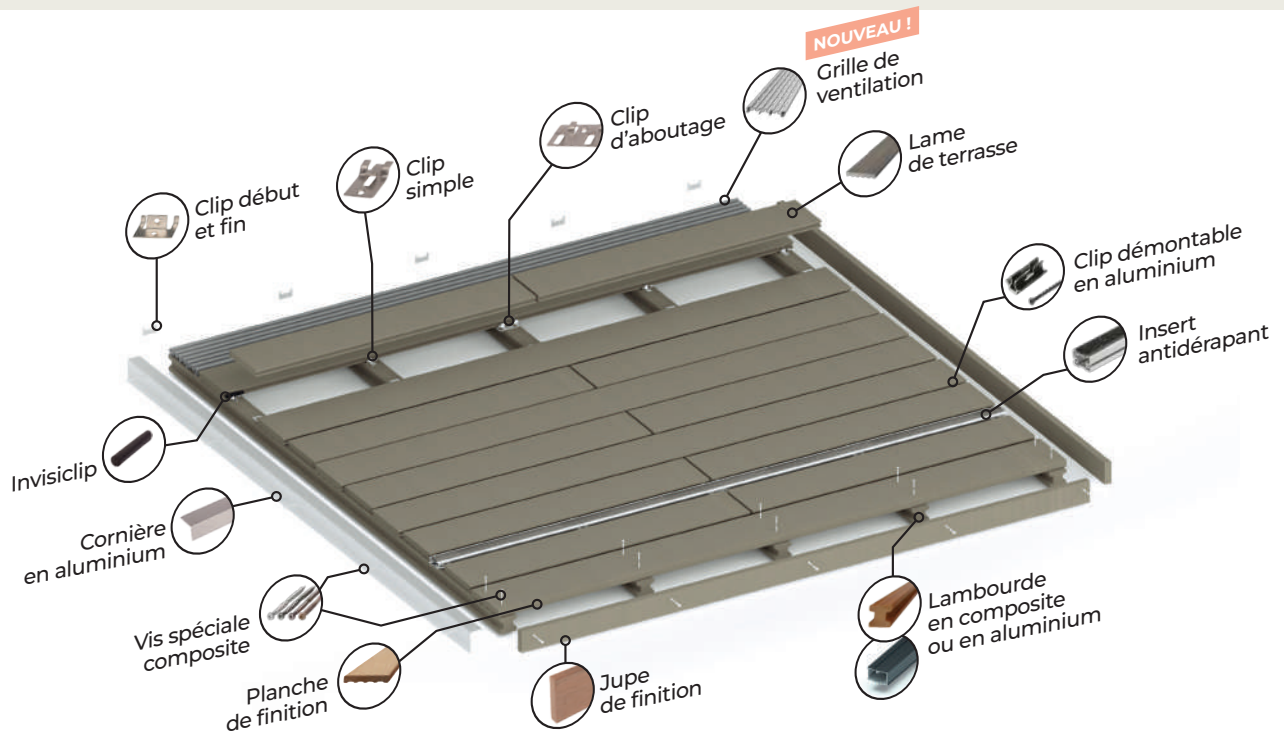

## LE MONTAGE



POSE  
SUR PLOTS

### Lambourde aluminium Réversil

- Alternative aux lambourdes en bois ou en composite
- Solution structurale pour les poses sur plots ou cales en caoutchouc ou en plastique
- Parfaitement adaptée aux clips et vis Silvadec pour lambourde en aluminium (Ref. SICLIP2102) : ne créent pas de sur-épaisseur sous la lame, ancrage de vis de clip très solide
- Dimensions en mm : 63 x 40 x 3 600



POSE  
SUR DALLE BÉTON

### Lambourde composite

- Convient uniquement pour une pose à plat sur dalle en béton
- Dimensions en mm :  
50 x 50 x 4 000 en gris anthracite  
50 x 50 x 4 000 et 50 x 50 x 3 000 en brun



### Clip simple et vis inox

- Prévoir un clip par intersection lame / lambourde ; et pour les aboutages, doubler les clips et les lambourdes
- Dimensions des vis : Ø 4 x 35 mm
- Sachet de 30 clips simples + vis inox ou carton de 360 clips simples + vis inox + embout Torx T15

### Clip démontable aluminium

Peut être utilisé pour :



- Créer un accès à un élément situé en dessous de la terrasse pour un démontage ponctuel (étanchéité, bloc électrique, etc.)
- Rendre la terrasse partiellement démontable en insérant régulièrement une à deux rangées de clips démontables entre les lames, en lieu et place des clips simples
- Incompatible avec la lambourde aluminium
- Dimensions des vis : Ø 3 x 35 mm
- Sachet de 10 clips + vis inox



### Clip de début et de fin INOX

- Permet de fixer les lames en périphérie de terrasse à chaque lambourde
- Dimensions des vis : Ø 4 x 35 mm
- Sachet de 10 clips début et fin + vis inox



### Clip d'aboutage INOX

- Permet de réunir 4 coins de lame sur une seule et même lambourde et sur un seul clip. Le clip d'aboutage n'est pas compatible avec la lambourde en aluminium
- Dimensions des vis : Ø 4 x 35 mm
- Sachet de 10 clips d'aboutage + vis inox



### Vis de finition inox pour lambourde bois et composite

- Vis de couleurs assorties à notre gamme de lames de terrasse pour une finition soignée. Ces vis permettent de remplacer les clips de début et fin et de fixer les lames et profils de finition en périphérie de la terrasse
- Ne convient pas aux lambourdes en aluminium
- Dimensions : Ø 5 x 50 mm
- Boîte de 50 vis
- Couleurs :
  - Gris clair** : pour les lames gris Iroise et Bélem
  - Gris foncé** : pour les lames gris anthracite, Cayenne et Ushuaïa
  - Brun clair** : pour les lames brun Colorado, Savane et Lima
  - Brun foncé** : pour les lames brun exotique, Équateur, Rio et Sao Paulo



### Vis de finition inox pour lambourde aluminium

- Ces vis permettent de remplacer les clips de début et fin et de fixer les lames et profils de finition en périphérie de la terrasse sans pré-perçage préalable. Pour une finition parfaite, veillez juste à chanfreiner la lame à l'emplacement de la tête de vis.
- Vis inox à ailettes 2 en 1 :
  - 1 : perçage et alésage dans la lame composite
  - 2 : perçage et fixation dans la lambourde aluminium. Les ailettes se cassent au contact de l'aluminium pour que le filetage se visse correctement dans la lambourde aluminium
- Ne convient pas aux lambourdes en composite ou en bois
- Dimensions : Ø 5,5 x 45 mm
- Boîte de 50 vis

## LA FINITION



### Planche de finition

- Permet l'encadrement de la terrasse
- Brossée sur une face et un bord, face brossée à poser face visible
- Dimensions en mm : 138 x 23 x 4 000 et 180 x 23 x 4 000



Planche de finition 138 mm



Planche de finition 180 mm

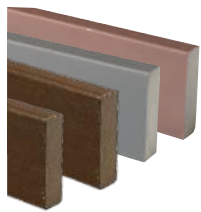

### Jupe de finition

- Vient habiller la terrasse
- Brossée sur une face et un bord, face brossée à poser face visible
- Dimensions en mm : 70 x 20 x 2 000

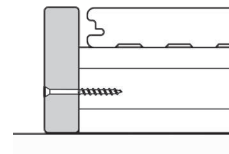

NOUVEAU !



### Grille de ventilation

- Permet d'améliorer la circulation de l'air sous la terrasse
- Se fixe par clip comme une lame ou par vis en fond d'onde
- Texture antidérapante, finition aluminium anodisé incolore ou noir
- Dimensions : 138 x 23 x 1995 mm

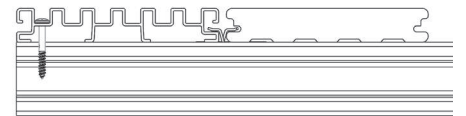

### Invisiclip

- Accessoire en caoutchouc noir très discret, permet de dissimuler le clip
- Dimensions en mm : 10 x 10 x 80
- Sachet de 30 unités

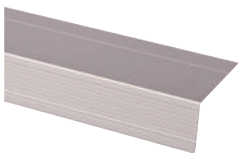

### Cornière aluminium

- Accessoire de finition, sublime le contour de la terrasse
- Dimensions en mm : 37 x 74 x 2 000

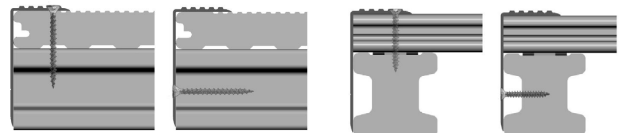

Les deux options de vissage sont possibles : vissage par le dessus ou vissage par le côté



### Insert antidérapant (aluminium et résine Epoxy)

- Se clipse comme une lame entre deux lames de terrasse
- Permet de répondre à toutes les exigences de résistance à la glisse (ex : sécurise une pente ou un passage pour personnes à mobilité réduite dans un espace public)
- Dimensions en mm : 45 x 23 x 2 000

Pose avec clip simple

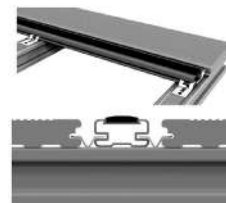

Pose avec clip début et fin

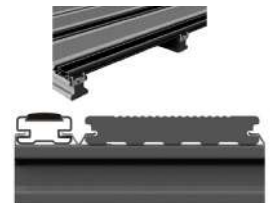

# LAMBOURDE ALUMINIUM RÉVERSIL

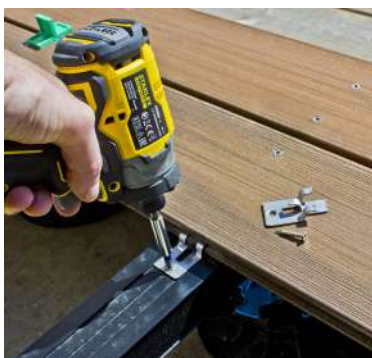

## LES +

- ✓ Mise en place facile et rapide de la structure
- ✓ Excellente longévité de la fixation
- ✓ Silencieux
- ✓ Profil aluminium multifonction
- ✓ Système complet

## Système complet

La lambourde a été pensée comme un système à part entière. Elle est proposée avec des accessoires de montage s'adaptant parfaitement à son profil : connecteurs pour la rallonger, équerres horizontales et verticales, vis adaptées à tête hexagonale. Ces accessoires sont guidés le long des parois latérales par des butées d'alignement, garantissant la planéité et la rigidité de l'ensemble.

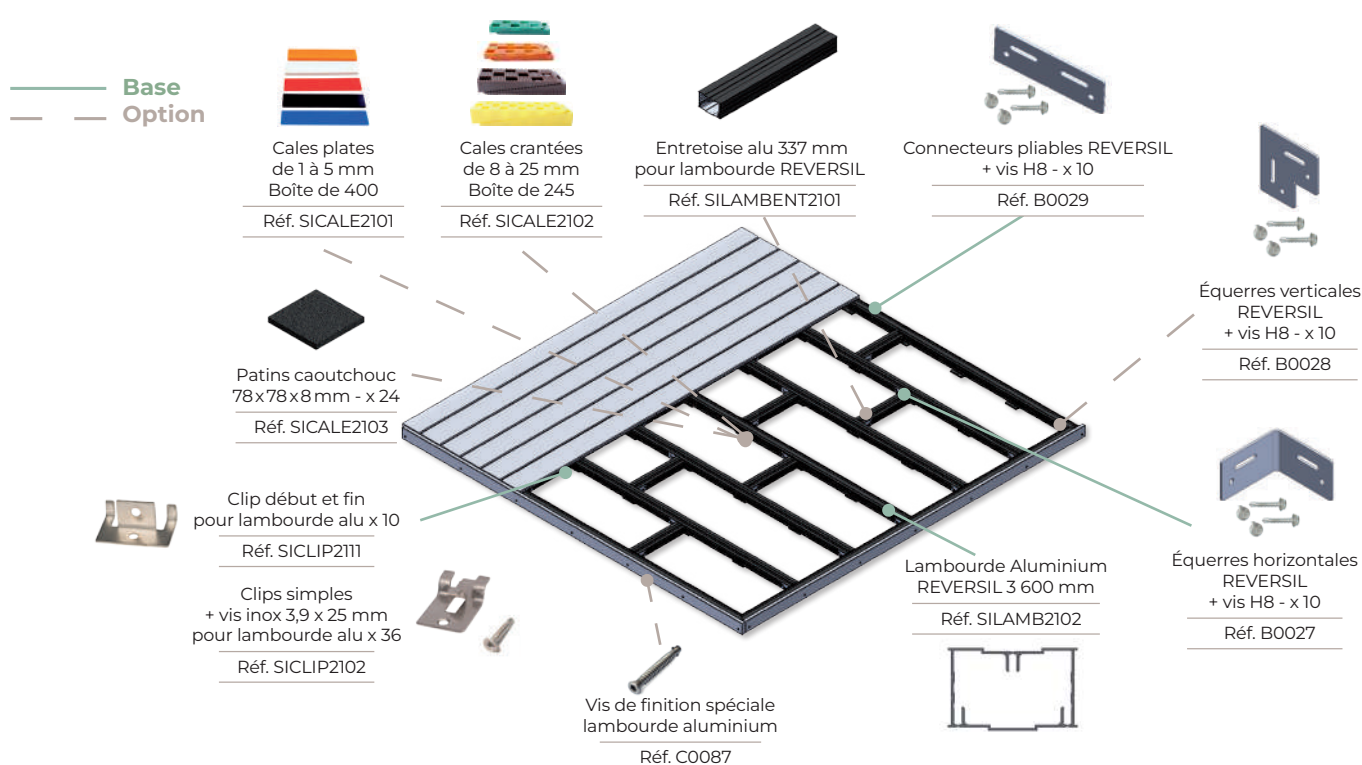

## Lambourde Aluminium réversil

Pour 1m<sup>2</sup> de terrasse prévoyez une moyenne de :

- 3 ml de lambourdes + éventuel cadre périphérique
- 1 entretoise
- 2 équerres horizontales avec vis (hors cadre périphérique)
- 0.8 connecteurs pliables (hors cadre périphérique)

Calepinage

Entraxe des supports

Résidentiel : 600 mm / Public : 400 mm



\* Champs de la garantie à télécharger sur [silvade.com](http://silvade.com)

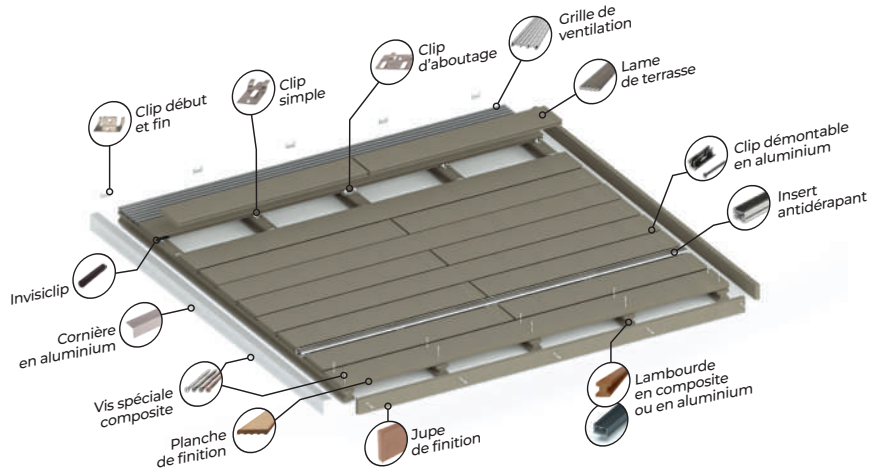

## STRUCTURE

Structure lambourde composite 50 x 50 mm	Lambourde brune 4000 mm 63 x 40 x 3600 mm	Lambourde brune 3000 mm 63 x 40 x 3600 mm	Lambourde grise 4000 mm 63 x 40 x 3600 mm	Clip simple + vis (x 30)	Clip simple + vis (x 360)	Clip début et fin + vis (x 10)	Clip d'aboutage + vis (x 10)	Option clip démontable + vis (x 10)
Réf	SILAMB1001	SILAMB0601	SILAMB1102	SICLIP0501	SICLIP0801	SICLIP0601	SICLIP0502	SICLIP1601
EAN	3760102973189	3760102970195	3760102973295	3760102970058	3760102971710	3760102970171	3760102970157	3760102978139
Support lambourdes	Pose à plat sur dalle en béton plane							

## FINITION

Vis de finition en inox spécial composite (x50)	Brun clair	Brun Foncé	Gris clair	Gris foncé	
Réf	B0079	B0077	B0080	B0078	
EAN	3760102970119	3760102970089	3760102970102	3760102970072	
Accessoires de finition	Cornière aluminium 37 x 74 mm	Insert antidérapant 45 x 23 x 2000 mm	Option invisiclip (x 30)	Grille de ventilation 138 x 23 x 1995 mm	
	SICOALU1101	SIANTI1301	SICLIP1902	Anodisé incolore E0296	Anodisé noir E0304
EAN	3760102972755	3760102975381	3701347200494	3760102973646	3760102973653

## STRUCTURE

Structure aluminium REVERSIL 63 x 40 x 3600 mm	Lambourde REVERSIL 3600 mm	Entretoise REVERSIL 337 mm	Clip simple + vis pour lambourde en aluminium (x 36)	Clips début et fin + vis pour lambourde en aluminium (x 10)	Vis de finition pour lambourde en aluminium (x 50)	Equerres horizontales REVERSIL + vis H8 (x 10)	Equerres verticales REVERSIL + vis H8 (x10)	Connecteurs pliables REVERSIL + vis H8 (x 10)
Réf	SILAMB2102	SILAMBENT2101	SICLIP2102	SICLIP2111	C0087	B0027	B0028	B0029
EAN	3701347201101	3701347201118	3701347202528	3701347202535	3760102971093	3701347203457	3701347203464	3701347203440
Support lambourdes	Entraxe entre plots : 40 cm (public), 60 cm (résidentiel)							



TECHNOLOGIE  
**MONOEXTRUSION\***

ÉLÉGANCE

Lames de terrasse 138 x 23 x 4000 mm		Brun Colorado		Brun Exotique		Gris Iroise		Gris Anthracite	
Finition lisse	Réf		SILAM0507L4		SILAM0509L4		SILAM0508L4		SILAM0904L4
	EAN		3760102970737		3760102970751		3760102970744		3760102971055
Finition rainurée	Réf		SILAM0501L4		SILAM0503L4		SILAM0502L4		SILAM0903L4
	EAN		3760102970126		3760102970218		3760102970201		3760102970980
Finition structurée	Réf		SILAM1001L4		SILAM1002L4		SILAM1003L4		SILAM1004L4
	EAN		3760102972854		3760102972113		3760102972120		3760102972137

Lames de terrasse 180 x 23 x 4000 mm		Brun Colorado		Brun Exotique		Gris Iroise		Gris Anthracite	
Finition lisse	Réf		SILAM1201L4		SILAM1202L4		SILAM1203L4		SILAM1204L4
	EAN		3760102974599		3760102974612		3760102974636		3760102974650
Finition rainurée	Réf		SILAM1205L4		SILAM1206L4		SILAM1207L4		SILAM1208L4
	EAN		3760102974674		3760102974698		3760102974711		3760102974735
Finition structurée	Réf		SILAM1313L4		SILAM1314L4		SILAM1315L4		SILAM1316L4
	EAN		3760102975442		3760102975466		3760102975480		3760102975503

Planches de finition Finition lisse		Brun Colorado		Brun Exotique		Gris Iroise		Gris Anthracite	
138 x 23 x 4000 mm	Réf		SIPLCH0906		SIPLCH0908		SIPLCH0907		SIPLCH0910
	EAN		3760102971932		3760102973196		3760102971949		3760102973202
180 x 23 x 4000 mm	Réf		SIPLCH1302		SIPLCH1301		SIPLCH1303		SIPLCH1304
	EAN		3760102975404		3760102975398		3760102975411		3760102975428

Jupes de finition Finition lisse		Brun Colorado		Brun Exotique		Gris Iroise		Gris Anthracite	
70 x 20 x 2000 mm	Réf		SIJUP0301		SIJUP0401		SIJUP0302		SIJUP0901
	EAN		3760102973141		3760102973158		3760102973165		3760102973172

ÉMOTION

Lames de terrasse Finition lisse		Brun Savane		Brun Equateur	
138 x 23 x 4000 mm	Réf		SILAM0901L4		SILAM0902L4
	EAN		3760102970997		3760102971000

Jupes de finition Finition lisse		Brun Savane		Brun Equateur	
70 x 20 x 2000 mm	Réf		SIJUP1001		SIJUP1002
	EAN		3760102972977		3760102972984

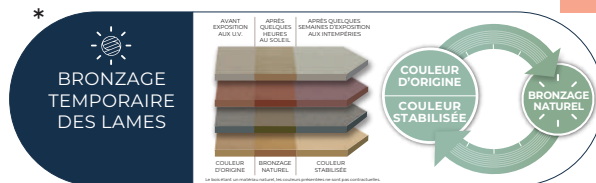

NOTRE GAMME TERRASSE

TECHNOLOGIE  
**COEXTRUSION**

ATMOSPHÈRE

Lames de terrasse Finition brossée		Gris Bélem	Brun Sao Paulo	Gris Cayenne	Brun Lima	Gris Ushuaia	Brun Rio
138 x 23 x 4000 mm	Réf						
	EAN						
180 x 23 x 4000 mm	Réf						
	EAN						
Planches de finition Finition brossée	Réf						
	EAN						
138 x 23 x 4000 mm	Réf						
	EAN						
180 x 23 x 4000 mm	Réf						
	EAN						
Jupes de finition Finition brossée	Réf						
	EAN						
70 x 20 x 2000 mm	Réf						
	EAN						

NUANCES BY SILVADEC

Lames de terrasse Finition brossée		Nuances Ipé	Nuances Chêne Clair
138 x 23 x 4000 mm	Réf		
	EAN		
Planches de finition Finition brossée	Réf		
	EAN		
138 x 23 x 4000 mm	Réf		
	EAN		
70 x 20 x 2000 mm	Réf		
	EAN		



# TERRASSE : étapes clés de montage



Ce document est une version simplifiée de la notice de montage terrasse qui est à respecter impérativement dans son intégralité.

La notice de montage terrasse (ref. PU7) est à **télécharger sur silvadec.com**

Temps de pose estimé une fois la structure réalisée : **4m<sup>2</sup>/heure à 2 personnes**

## STOCKAGE DES LAMES

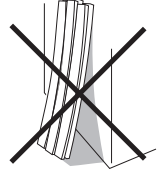
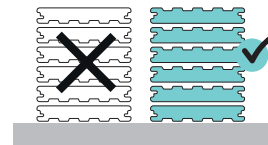
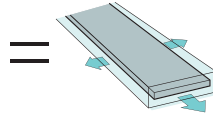
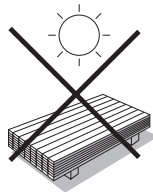

## POSE DES LAMBOURDES

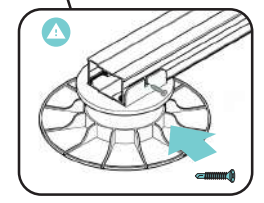
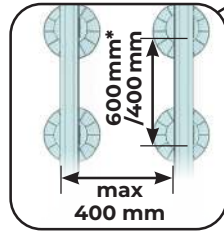
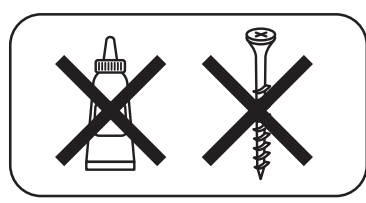
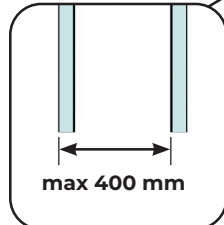
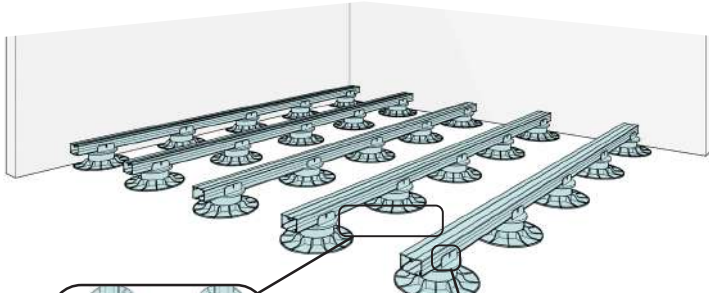
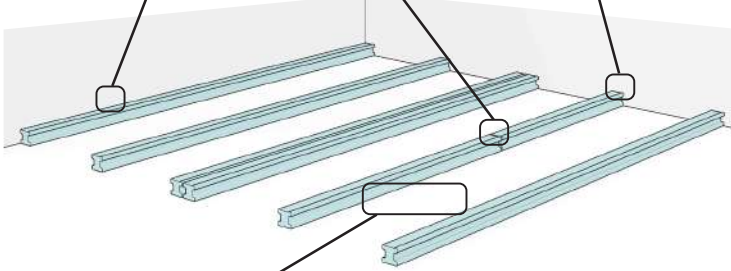
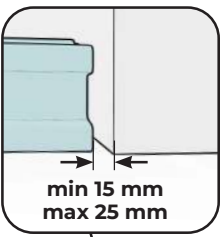
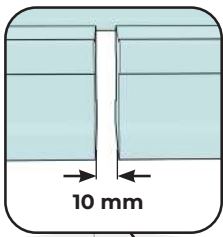
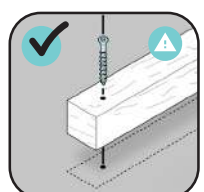
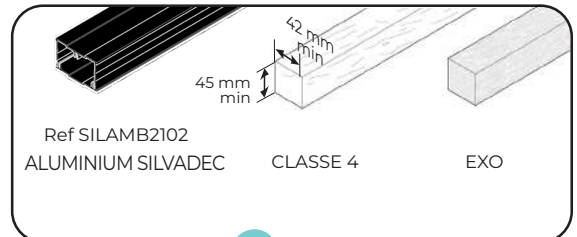
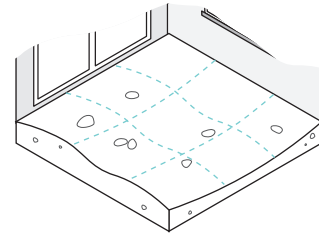
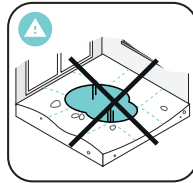
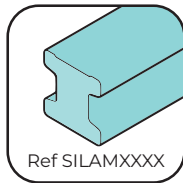
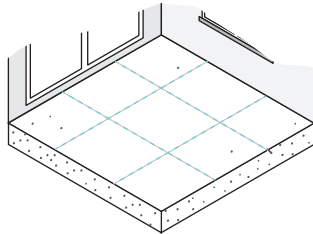

\* SILAMB2102 Usage résidentiel





# NOS CONSEILS D'ENTRETIEN des lames de terrasse



Balai brosse

La terrasse doit impérativement être lavée une fois par an, idéalement au printemps, à l'aide d'un balai brosse et d'eau savonneuse chaude, pour une action optimale.

Un second lavage à l'automne / en fin de saison est également recommandé afin de limiter l'encrassement et faciliter le nettoyage de printemps.

**IMPORTANT :** Avez-vous pensé à nettoyer entre les lames ? Un encrassement peut apparaître au fil du temps entre les lames, qui peut provoquer une rétention d'humidité et réduire la ventilation de la terrasse.



40/10 C ou équivalent

**Pour un rendement efficace sur des grandes surfaces, nous conseillons d'utiliser une autolaveuse, de type Kärcher 40/10 C, ou équivalent sans jet haute pression. Il existe différents types de brosse pour cette machine :**

## Lames Élégance lisse, structurée et Émotion

Nous conseillons la brosse classique (verte) pour un nettoyage basique au printemps ou en entretien courant.



Note : Il existe des brosses composées de disques à fibres grattantes permettant un nettoyage plus agressif. Nous conseillons de les tester au préalable sur une petite surface car elles poncent la surface des lames. **ATTENTION** le veinage bois de la lame structurée risque de s'effacer : ces brosses ne sont pas compatibles non plus avec les lames Atmosphère.

## Lames élégance rainurée

Une brosse (orange) composée de deux hauteurs de poils est particulièrement adaptée aux lames rainurées.



## Lames Atmosphère

Les lames atmosphère peuvent être nettoyées avec une brosse moyennement dure (rouge).



PCL4 ou équivalent

Pour les bordures et les terrasses de plus petite taille, un modèle plus basique est suffisant de type Kärcher PCL4, ou équivalent. Ces types d'autolaveuses **ne fonctionnent pas avec un jet haute pression**, mais avec des brosses permettant en un seul passage l'injection d'eau propre (additionnée ou pas de savon) et un brossage efficace de la terrasse.

Cela permet de nettoyer les lames, de supprimer les dépôts verts, les fientes, et d'atténuer les rayures en surface. L'utilisation est possible toute l'année, sans produit chimique, donc sans risque pour l'environnement et pour les matériaux autour.

## Nos conseils d'utilisation

Modèle	Rendement estimé	Commentaires
Balai brosse	10 m <sup>2</sup> /heure, 1 personne	à «l'huile de coude»
PCL4 ou équivalent	15 m <sup>2</sup> /heure, 1 personne et 1 machine	Il n'existe qu'un seul type de brosse, à tester dans un coin peu visible au préalable
40/10C ou équivalent	40 m <sup>2</sup> /heure, 1 personne et 1 machine	Réglage : position 2 Plusieurs choix de brosse

## Produits d'entretien



Retrouvez les produits d'entretien p. 102

### Silvawash



Taches de gras

### Silvaction



Dépôts verts et lichens

### Silvanet



Taches tenaces

## Que faire en cas de...

Type de défaut	Cause	Action(s) à mener
<b>TACHES DE GRAISSE</b>	<b>Essentiellement alimentaire : barbecue, huile, crème glacée, etc.</b>	<b>LAMES ÉLÉGANCE ET EMOTION</b> Il est conseillé d'agir rapidement après l'apparition de la tache avec notre produit détachant Silvawash. Si la tache est tenace, utiliser un produit détachant composite à base d'hydrocarbures aliphatiques comme celui de la marque Starwax® et appliquer par-dessus la poudre <b>Silvawash</b> ~12h. Ce traitement peut légèrement éclaircir la lame mais la teinte redeviendra homogène avec le temps. Se référer au mode d'emploi du produit et se conformer aux précautions d'usage.
<b>TACHES DE SALETÉ RÉSISTANTES, COULURES NOIRES SUR CLAUSTRA</b>	<b>Engendrées par la pollution atmosphérique, la saleté se dépose en surface.</b>	<b>LAMES ÉLÉGANCE ET EMOTION</b> Procéder à un nettoyage mécanique avec un balai brosse ou une éponge et de l'eau savonneuse chaude. Pour les plus grandes surfaces, la brosse autolaveuse peut également être utilisée. Si la tache persiste, utiliser notre produit <b>Silvanet</b> en respectant le mode d'emploi indiqué sur le flacon et rincer à grande eau.
<b>RAYURES</b>	<b>Gravier, objets tranchants, etc.</b>	<b>LAMES ÉLÉGANCE ET EMOTION</b> Il est possible de poncer la surface rayée pour éliminer la rayure. Cette zone sera alors légèrement plus claire, mais cette différence de teinte passera après exposition aux UV/intempéries. <b>Cette méthode ne convient pas aux lames structurées (le ponçage éliminerait le motif de bois en surface).</b> <b>LAMES ATMOSPHÈRE</b> Utiliser une brosse en fil d'acier laitonné disponible dans les magasins de bricolage et brosser vigoureusement dans le sens des lames. <b>⚠ Risque de modification de l'aspect de surface ;</b> à essayer sur une petite surface peu visible au préalable.
<b>POUSSIÈRES MINÉRALES (Calcaire)</b>	<b>Environnement poussiéreux (pierre, terre calcaire)</b>	<b>LAMES ATMOSPHÈRE</b> Répandre de la lessive en poudre à base de bicarbonate de soude (type Le Chat Expert) sur les lames, mouiller l'accessoire de nettoyage avec de l'eau chaude, frotter, laisser agir et rincer à grande eau. Si ce nettoyage ne fonctionne pas parfaitement, utiliser un détartrant de salle de bain. Tester au préalable sur une petite zone, laisser agir, frotter au balai brosse et rincer à grande eau. Les produits anticalcaires (disponibles en grandes surfaces de bricolage) sont également efficaces contre certaines traces blanches.
<b>MOUSSE / LICHEN</b>	<b>Entretien insuffisant des lames, environnement très favorable au développement de la mousse</b>	<b>TOUTES LES LAMES</b> Utiliser le produit <b>Silvaction</b> . Si vous utilisez un antimousse (sans javel), testez le produit sur une zone discrète avant utilisation. Dans tous les cas, se référer au mode d'emploi du produit et se conformer aux précautions d'usage.

### CE QU'IL FAUT ABSOLUMENT ÉVITER

- Ne pas utiliser de nettoyeur haute pression qui rendrait la surface légèrement poreuse et donc plus salissante
- Ne pas utiliser de solvant
- Ne pas appliquer d'huile de lasure, de peinture ou produit de protection/raveur/rénovateur.

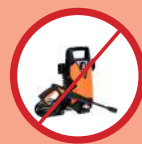

## Bronzage temporaire des lames Lames Élégance / Émotion

Les lames en composite sont majoritairement à base de bois, et sont donc susceptibles de se tacher en fonction de l'environnement du produit, de son utilisation et du climat de votre région. Ces taches sont toujours en surface de la lame et n'altèrent en aucun cas la structure du produit. La plupart d'entre elles se nettoient facilement avec de l'eau savonneuse et un balai brosse. Les tâches domestiques (taches de gras) s'estompent naturellement si elles sont bien exposées aux UV et aux intempéries.

Ces lames connaissent **un jaunissement temporaire durant les premières semaines après l'installation.**

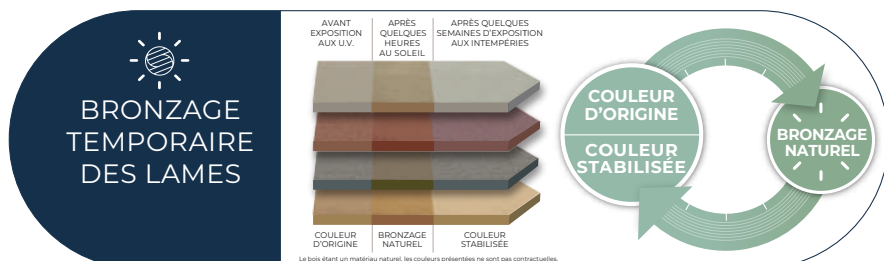

Ce phénomène naturel disparaît après exposition au soleil et aux intempéries. Les lames reviennent alors au plus proche de leur couleur d'origine ! Ce bronzing peut durer plus longtemps si les lames sont installées dans des zones semi-abritées ou abritées. Dans ce cas, si des auréoles d'humidité persistent, il est possible d'accélérer leur disparition en utilisant un jet d'eau et un balai brosse, en brossant dans le sens longitudinal des lames.



# NOS CLÔTURES

L'essentiel Clôture .....	50
Atmosphère .....	52
Aluminium.....	56
Persienne en Aluminium .....	58
Composez votre claustra.....	62
Nos décors.....	63
Les accessoires.....	66
La gamme portillon.....	70
Étapes clés de montage .....	74
Nos conseils d'entretien .....	76

# ATMOSPHÈRE

en bois composite coextrudé

## COLORIS DISPONIBLES

Nuances Chêne clair



Brun soleil



Gris sauvage



Gris anthracite

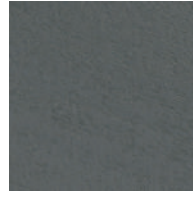

Gris clair

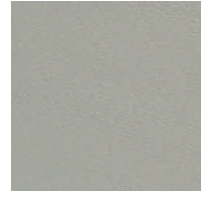

**NOUVEAU !**

Gris anthracite  
(RAL 7016 mat)

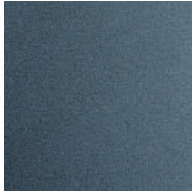

Noir  
(RAL 2100 mat)

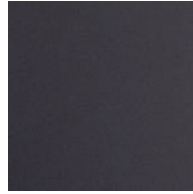

Gris métal  
(RAL 7042 mat)

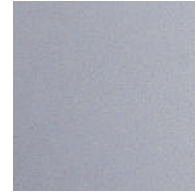

# ALUMINIUM

lames et accessoires

## LES ACCESSOIRES DE MONTAGE ET DÉCORS

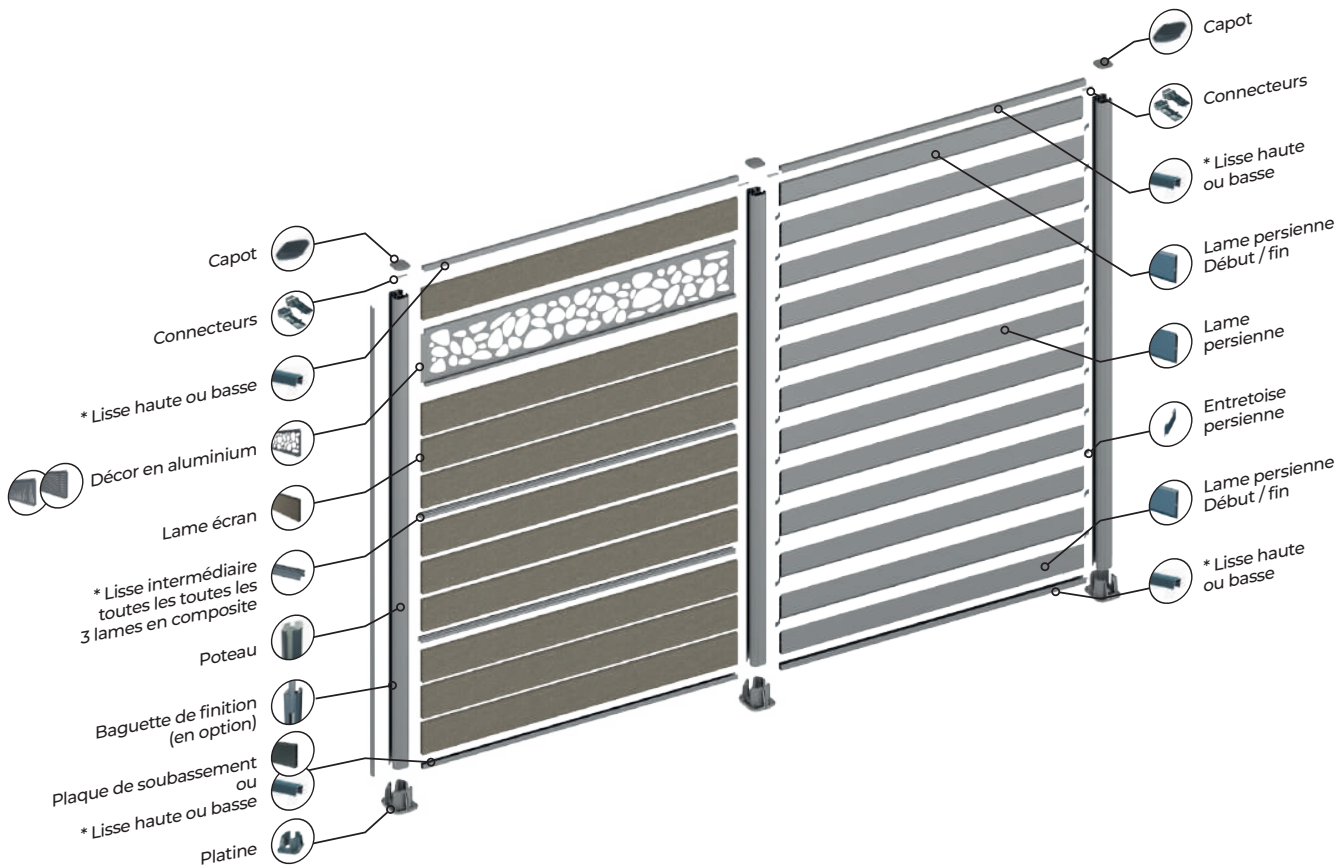

\* Pour les lames en aluminium, les lisses sont en option.

NOS CLÔTURES

# L'ESSENTIEL clôture



## Nos lames de clôture

- Résistance aux vents jusqu'à 100 km/h (niveau tempête)
- Entretien facile
- Mise en place sur tous types de sol

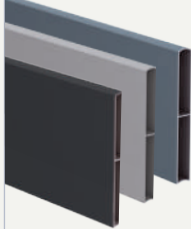

Un guide de choix est à votre disposition pour vous permettre de sélectionner le produit adapté à votre projet de clôture.

## Les atouts spécifiques

Lames Atmosphère	Lames en Aluminium	Lames persiennes en aluminium
 <p><b>25 GARANTIE ANS*</b></p> <p><b>NOUVEAU !</b> Clôture Nuances Chêne clair</p> <ul style="list-style-type: none"> <li>• Environ 2/3 de bois d'origine PEFC et 1/3 de polymère</li> <li>• <b>Garantie 25 ans</b></li> <li>• <b>couleur garantie*</b></li> <li>• <b>Entretien facile</b></li> <li>• Lames gris clair et gris anthracite : <b>1 face structurée et 1 face lisse</b></li> <li>• Lames nuances, brun soleil et gris sauvage : <b>2 faces lisses identiques</b></li> </ul>	 <p><b>10 GARANTIE ANS*</b></p> <ul style="list-style-type: none"> <li>• Lame en aluminium <b>label Qualicoat®</b></li> <li>• <b>Garantie 10 ans</b></li> <li>• Possibilité de faire des <b>panneaux pleins ou ajourés</b></li> </ul>	 <p><b>10 GARANTIE ANS*</b></p> <p><b>NOUVEAU !</b></p> <ul style="list-style-type: none"> <li>• Lames ajourées en aluminium <b>label Qualicoat®</b></li> <li>• <b>Garantie 10 ans</b></li> <li>• Créent une barrière visuelle élégante qui préserve l'intimité tout en permettant une ventilation naturelle optimale (et le passage des insectes et animaux)</li> </ul>

• Compatibles avec **tous les accessoires de clôture**

\* ≥ 4 selon ISO 105-A02 pendant 10 ans



Accédez au calepinage express :

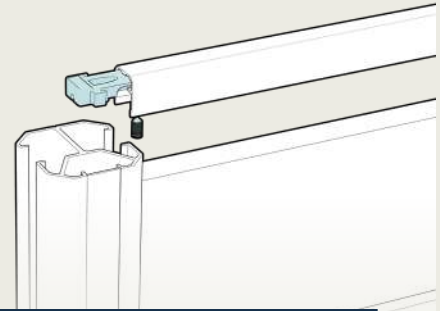

## Les conditions de pose

Lames Atmosphère	Lames en Aluminium	Lames persiennes en aluminium
<ul style="list-style-type: none"> <li>• Mettre lisse intermédiaire toutes les <b>3 lames</b> ainsi que lisse haute et lisse basse avec connecteur en option</li> <li>• Mettre <b>plaque de soubassement</b> lorsqu'il y a un contact avec de la terre</li> <li>• Jeu de dilatation en longueur : <b>14 mm</b></li> </ul>	<ul style="list-style-type: none"> <li>• <b>Possibilité d'ajouter avec des entretoises</b></li> <li>• <b>Lisse haute et connecteur</b></li> </ul> <p><b>NOUVEAU !</b> kit de pose permet d'installer les lames à la verticale</p>	<ul style="list-style-type: none"> <li>• <b>Possibilité de doubler le jour</b> avec un deuxième kit d'entretoise persienne</li> </ul>
<ul style="list-style-type: none"> <li>• Possibilité de mettre un <b>décor horizontal</b></li> <li>• <b>Les gammes sont complémentaires</b> : possibilité de varier les gammes entre elles d'un panneau à l'autre, mais aussi sur le même panneau.</li> </ul>		

- **Angle possible** avec poteau : **90°**  
autre angle : **doubler les poteaux**
- **Scellement des poteaux** :
  - Profondeur des trous : **500 mm mini**
  - Diamètre des trous : **300 mm mini**
  - Hauteur hors-sol poteau : **1815 mm maxi**
- **Sur platine** :
  - Hauteur hors-sol poteau : **1845 mm maxi**
  - Hauteur à ne pas dépasser (mur + poteau) : **2 200 mm**
- **Entraxe** entre poteaux : **1800 mm**
- **Jeu à respecter** entre le capot et la lisse haute : **15 mm mini**
- **Clôture en pente** : Connecteur + lisse basse + baguette de finition
- **Poteau départ mur** : fixer en 3 points minimum (vis 8x50 mm)

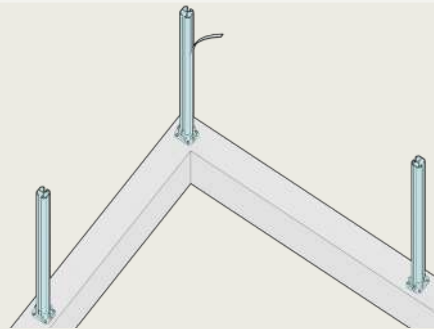

## Quelles équivalences pour une clôture en composite

- Pour **1,80 m** de hauteur :  
**12 lames, 2 lisses hautes et basses et 3 lisses intermédiaires**
- Pour **1,20 m** de hauteur :  
**8 lames, 2 lisses hautes et basses et 2 lisses intermédiaires**
- Pour **0,60 m** de hauteur :  
**4 lames, 2 lisses hautes et basses et 1 lisse intermédiaire**

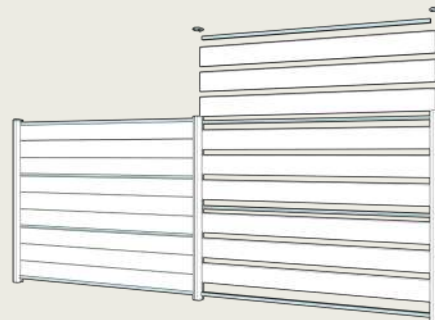

# LAME ÉCRAN ATMOSPHERE, COULEUR PERMANENTE

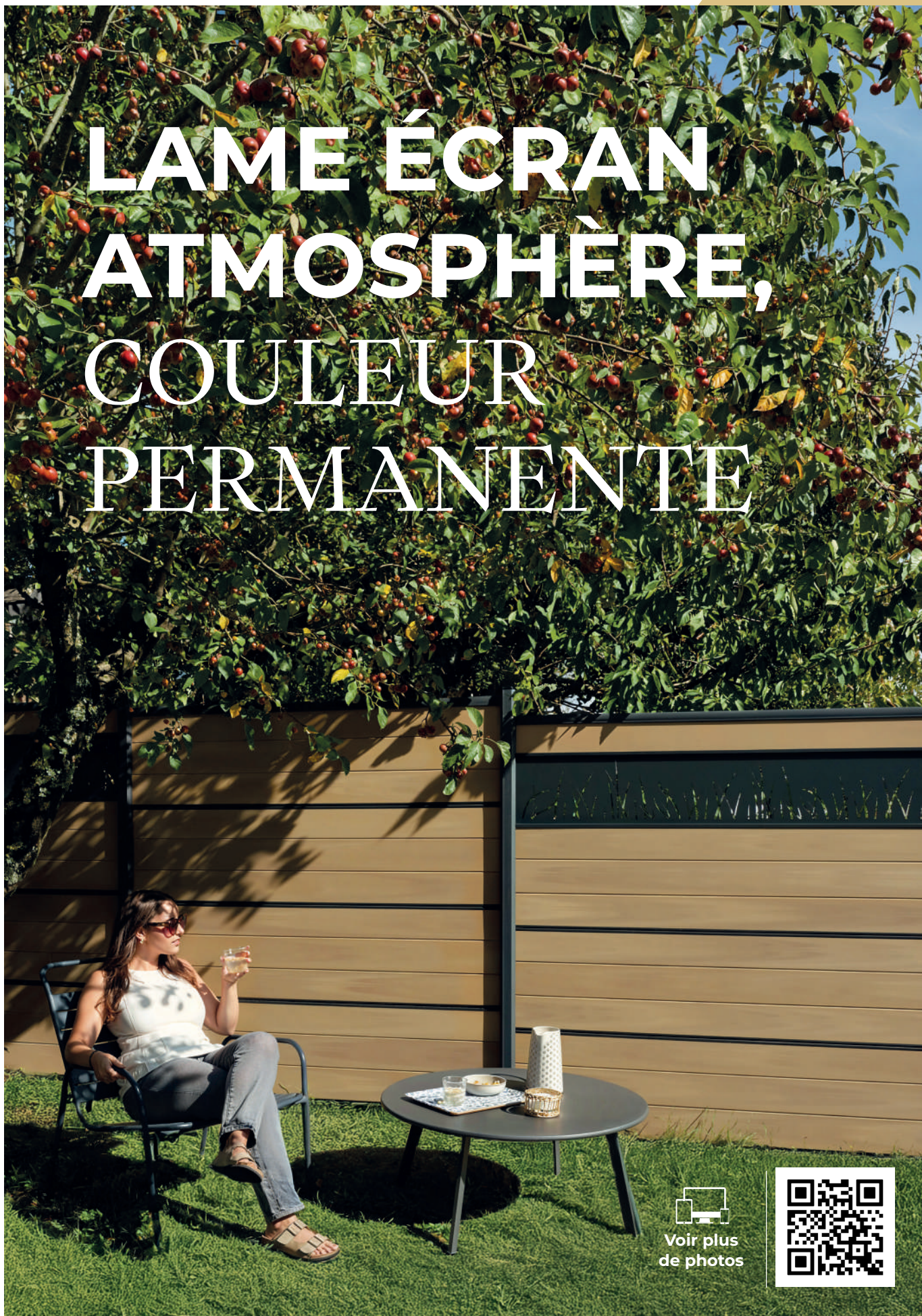

Voir plus  
de photos



Lames Nuances Chêne clair et accessoires gris anthracite

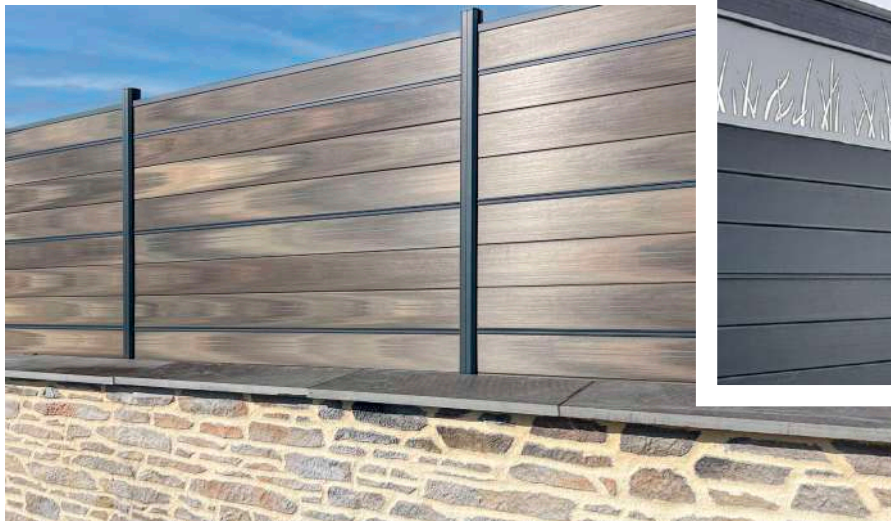

Gris sauvage

Lames et accessoires  
gris anthracite,  
décor végétal gris  
métal

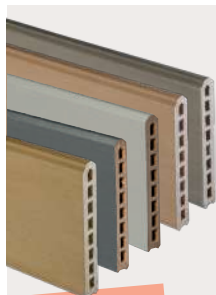

**NOUVEAU !**

**Clôture  
Nuances  
Chêne clair**

- Lame coextrudée alvéolaire avec enveloppe de protection polymère, adaptée à un usage de clôture verticale
- Couleur garantie\*
- Facile d'entretien : résistante aux taches, se nettoie d'un coup d'éponge
- Personnalisable grâce à la gamme de décors et d'accessoires en aluminium thermolaqué
- S'adapte à tous types de sols
- Ultra-résistante aux vents forts : claustra garanti jusqu'à 100 km/h de vent
- Installation possible jusqu'à 1,80 m de hauteur

\* ≥ 4 selon ISO 105-A02 pendant 10 ans

## LES +

- ✓ Couleur garantie\*
- ✓ Très facile d'entretien
- ✓ Résistante aux taches
- ✓ Structure aluminium durable et design

## Usages

Convient à une pose sur muret

## Coloris disponibles



Nuances  
Chêne clair

Brun  
soleil

Gris  
sauvage

Gris  
anthracite

Gris  
clair

Finition :  
brossée

Finition :  
lisse

Nuances de couleurs aléatoires

Finition : 1 face lisse  
et 1 face structurée  
Couleur unie

# LAME ÉCRAN ALUMINIUM, DESIGN MODERNE ET DURABLE

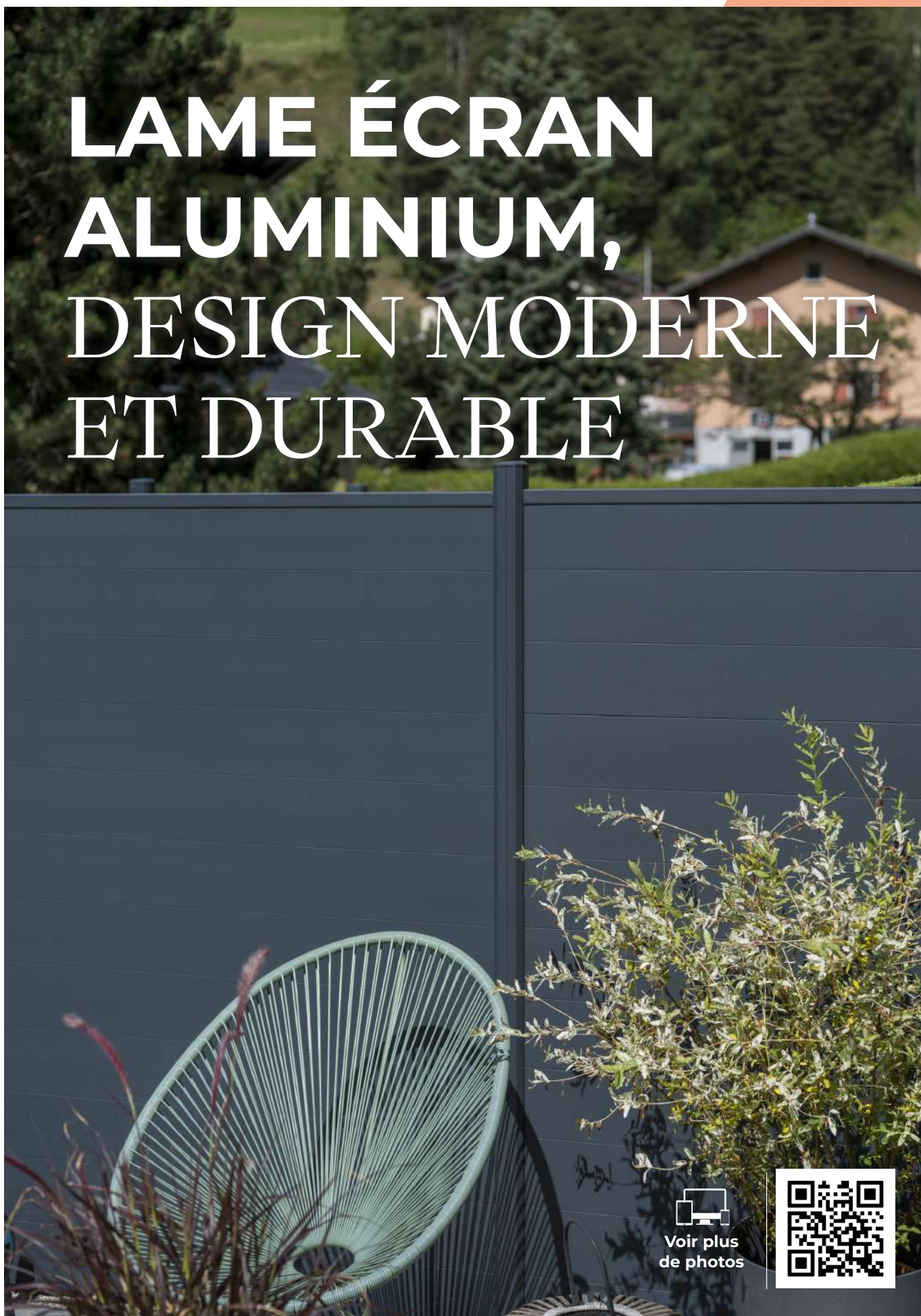

Voir plus  
de photos



Gris anthracite

Gris anthracite



Gris métal

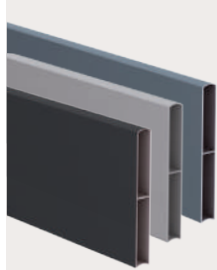

- lame écran en aluminium thermolaqué certifié Qualicoat® garantie 10 ans
- Finition sablée durable
- Modulable : liberté de choix entre panneaux pleins ou ajourés grâce aux entretoises de 15 mm.
- Possibilité de cumuler librement l'empilement des entretoises pour créer une clôture sur-mesure
- S'adapte à la réglementation en vigueur grâce à sa flexibilité de configuration
- Compatible avec les clôtures en composite Silvadec pour une intégration harmonieuse



#### LES +

- ✓ Lame en aluminium label Qualicoat®
- ✓ Facile d'entretien
- ✓ Compatible avec tous les accessoires de clôture
- ✓ Claustra à monter en panneaux pleins ou ajourés grâce aux entretoises

#### Coloris disponibles en finition sablée

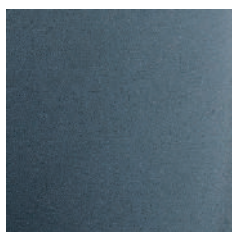

Gris anthracite  
(RAL 7016 mat)

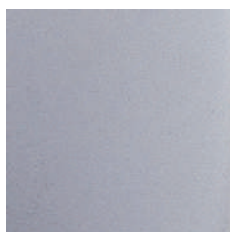

Gris métal  
(RAL 7042 mat)

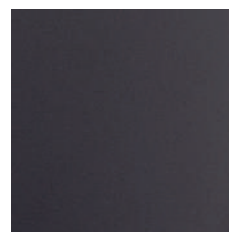

Noir  
(RAL Noir 2100 mat)

NOUVEAU !

# LAME PERSIENNE EN ALUMINIUM

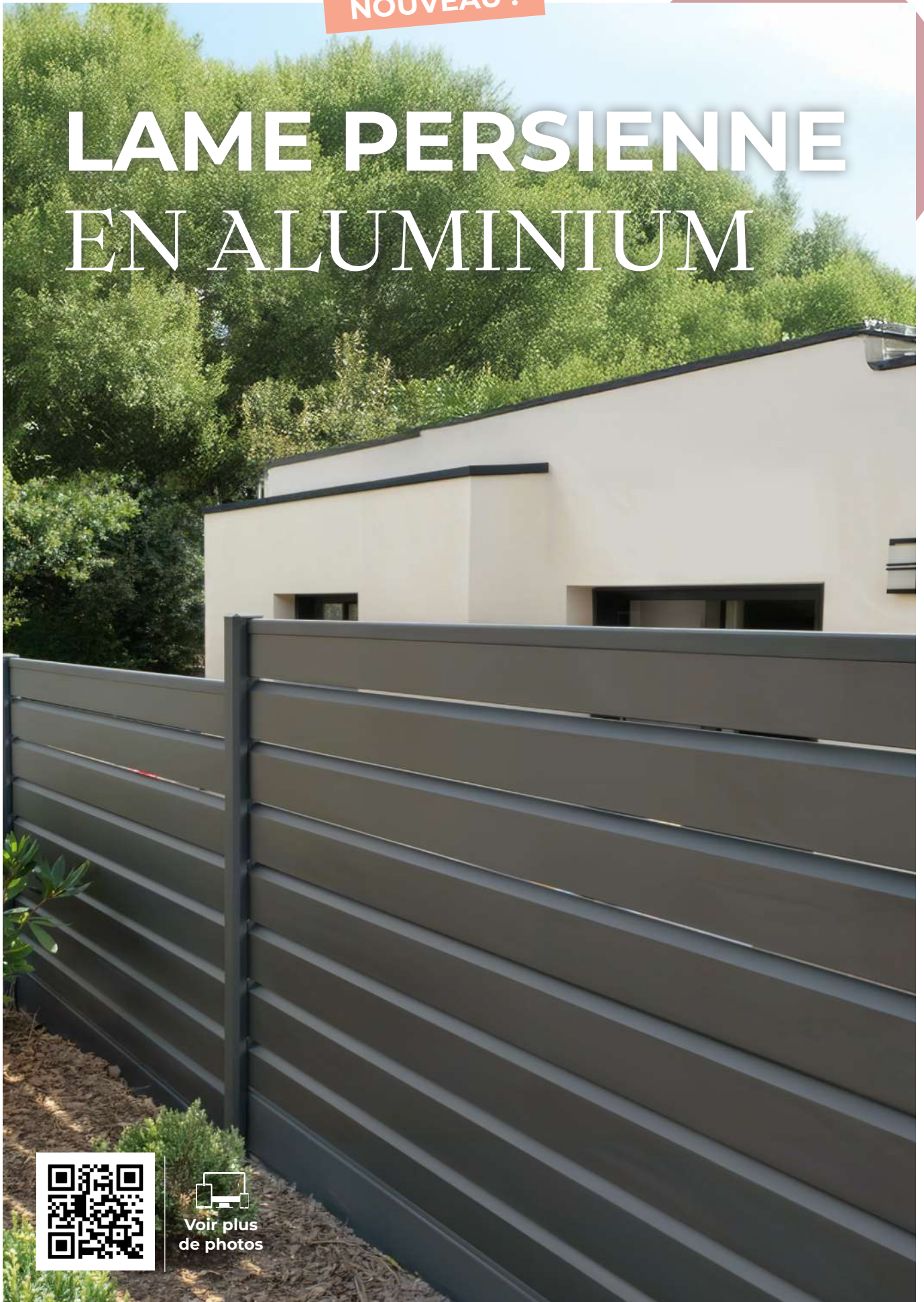

  
Voir plus  
de photos

*Gris anthracite*

- Lames persiennes en aluminium thermolaqué certifié Qualicoat® garantie 10 ans
- Clôture ajourée laissant passer la lumière sans être visible
- Répond aux attentes de certains PLU en permettant le passage du vent et des animaux
- S'installe avec des entretoises : possibilité de doubler le jour avec un deuxième kit d'entretoise persienne
- Adaptée aux murets

**Pour composer un panneau prévoir :**

- 2 lames de début et fin (une en bas et une en haut)
- faire le remplissage avec les lames persiennes et les entretoises

Il est possible d'intégrer un décor horizontal en l'insérant entre 2 lames persiennes début et fin.

2 modèles de lame :  
lame début et fin  
et lame persienne

## LES +

- ✓ Lame en aluminium label Qualicoat®
- ✓ Compatible avec tous les accessoires de clôture
- ✓ Facile d'entretien

## Coloris disponibles en finition sablée

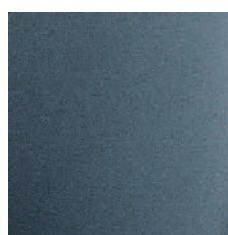

Gris anthracite  
(RAL 7016 mat)

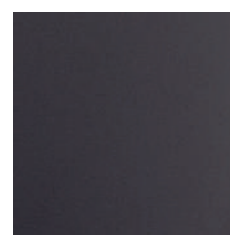

Noir  
(RAL Noir 2100 mat)

# FICHE TECHNIQUE

## lame écran Atmosphère

### INFORMATIONS TECHNIQUES

<b>Dimensions</b>	150 x 21 x 1783 mm , hauteur utile empilée 146 mm	
<b>Poids unitaire</b>	4,28 kg	
<b>Calepinage</b>	Panneau de 1,80 m : 12 lames, 2 lisses hautes/basses et 3 lisses intermédiaires Panneau de 1,20 m : 8 lames, 2 lisses hautes/basses et 2 lisses intermédiaires Panneau de 0,60 m : 4 lames, 2 lisses hautes/basses et 1 lisse intermédiaire	<b>Aide au devis :</b> voir configurateur sur <a href="http://silvadec.com">silvadec.com</a>
<b>Logistique</b>	Par palette : 245 lames ; 66 m <sup>2</sup> ; 1049 kg	
<b>Aperçu des règles de pose</b>	Entraxe des poteaux : 1800 mm Jeu à respecter entre le capot et la lisse haute : 15 mm min. Poser une 1 lisse intermédiaire toutes les 3 lames écran Atmosphère Pose en poteau scellé ou poteau sur platine. Convient à une pose sur muret.  Se référer à la notice de montage PUI1 pour les informations complètes	
<b>Compatibilité</b>	Compatible avec tous les décors et les accessoires Silvadec	
<b>Tolérances</b>	Largeur et épaisseur : ± 2 mm ; Longueur : ± 5 mm ; Masse : ± 5%	

### Caractéristiques

### Avantages

#### COMPOSITION

**2/3 de bois** Certifié Bois de France & PEFC  
**1/3 de polymère** En partie d'origine recyclée Label MORE

Matériau issu de l'économie circulaire et locale. Se travaille comme le bois massif. Sans éclardes.

**Technologie de fabrication coextrudée Atmosphère**  
Couche de protection 100% polymère autour de la lame

Stabilité de la couleur, résiste aux UVs.  
Entretien facile des tâches domestiques.

#### DURABILITÉ ET SÉCURITÉ

**Résistance à l'humidité selon EN 317**  
Immersion 24 h : Gonflement 0,4%; Reprise de masse 1,4%

Imputrescible, ne pourrit pas.

**Résistance aux nuisibles selon EN350**  
Champignons et termites : Classe DC1 (très durable)

Ne craint ni les champignons, ni les insectes.  
Pas de traitement chimique.

**Durabilité de la couleur selon ISO 105-A02**  
Echelle de gris : ≥ 4 pendant 10 ans

Couleur garantie pour 10 ans, test qualité en laboratoire.

**Emission de COV selon ISO 16000 :** Faible, Classement A+

Lames non toxiques, usage adapté en crèche.

**Résistance au vent selon Eurocode**  
Poteaux en aluminium haute résistance, alliage 6005

Résistant aux vents jusqu'à 100 km/h « tempête »

#### PROPRIÉTÉS MATÉRIAUX

**Propriétés mécaniques en flexion selon EN 15334**  
Module (E) : 3200 MPa - Résistance à rupture (Rm) : 23,6 MPa

Matériau développé pour le platelage, bonne résistance aux chocs. Usage adapté aux clôtures.

**Propriétés physiques**  
Densité : 1,22 g/cm<sup>3</sup>  
Coefficient de dilatation longitudinal : 29 µm · m<sup>-1</sup> · °C<sup>-1</sup>

Dilatation thermique dans le sens longitudinal : 1 mm par m pour une plage de variation de température de 40°C.



# FICHE TECHNIQUE

## lame écran Aluminium

### INFORMATIONS TECHNIQUES

<b>Dimensions</b>	148 x 21 x 1797 mm , hauteur utile empilée 146 mm	
<b>Poids unitaire</b>	2,4 kg	
<b>Calepinage</b>	Hauteur 1,80 m : 12 lames, 1 lisse haute (décoratif) Hauteur 1,20 m : 8 lames, 1 lisse haute (décoratif) Hauteur 0,60 m : 4 lames, 1 lisse haute (décoratif)	<b>Aide au devis :</b> voir configurateur sur <a href="http://silvadec.com">silvadec.com</a>
<b>Logistique</b>	Par palette : 240 lames ; 65 m <sup>2</sup> ; 576 kg	
<b>Aperçu des règles de pose</b>	Entraxe des poteaux : 1800 mm Jeu à respecter entre le capot et la lisse haute : 15 mm min. Possible d'ajouter la clôture aluminium à l'aide d'entretoises de 15 mm Pose en poteau scellé ou poteau sur platine, convient à une pose sur muret Se référer à la notice de montage PU36 pour les informations complètes	
<b>Compatibilité</b>	Compatible avec tous les décors, les accessoires et les lames composites	
<b>Tolérances</b>	Largeur et épaisseur : ± 0,5 mm ; Longueur : ± 2 mm ; Masse : ± 5%	

# FICHE TECHNIQUE

## lame persienne Aluminium

### INFORMATIONS TECHNIQUES SPÉCIFIQUES

<b>Dimensions</b>	Lame persienne 126,5 x 21 x 1797 mm ; Lame début et fin 111 x 21 x 1797 mm	
<b>Poids unitaire</b>	Lame persienne 1,92 kg (± 5%) ; Lame début et fin 1,80 kg (± 5%)	
<b>Calepinage</b>	Hauteur 1,80 m : 12 lames persiennes, 2 lames début/fin et 26 entretoises. Possibilité de surélever la première lame pour un assemblage avec passage d'animaux : 11 lames persiennes, 2 lames début/fin et 24 entretoises	<b>Aide au devis :</b> voir configurateur sur <a href="http://silvadec.com">silvadec.com</a>
<b>Logistique</b>	Par palette : 224 lames ; 50 m <sup>2</sup> ; 430 kg	
<b>Aperçu des règles de pose</b>	Entraxe des poteaux : 1800 mm Jeu à respecter entre le capot et la lisse haute : 15 mm min. Il est obligatoire d'utiliser les entretoises persiennes afin d'ajouter la clôture Pose en poteau scellé ou poteau sur platine, convient à une pose sur muret Se référer à la notice de montage PU36 pour les informations complètes	
<b>Compatibilité</b>	Lame début et fin compatible avec tous les décors, les accessoires et les lames écran	

Notre aluminium, **gage de qualité**

Caractéristiques	Avantages
<b>COMPOSITION</b>	
<b>Aluminium thermolaqué</b> Certifié Qualicoat® Finition sablée durable	Durabilité maximale Esthétique premium Facile d'entretien
<b>DURABILITÉ ET SÉCURITÉ</b>	
<b>Résistance au vent selon Eurocode</b> Poteaux en aluminium haute résistance, alliage 6005	Résistant aux vents jusqu'à 100 km/h « tempête »

Notice de montage pour la clôture (réf. PU36)



Conseils d'entretien (réf. FE07)



\*champs de la garantie à télécharger sur [silvadec.com](http://silvadec.com)



# COMPOSEZ votre claustra



La lame écran Aluminium et les entretoises de 15 mm en option permettent de réaliser plusieurs types de panneau jusqu'à 1,80 m de hauteur.

**NOUVEAU !**

Kit de pose de clôture verticale

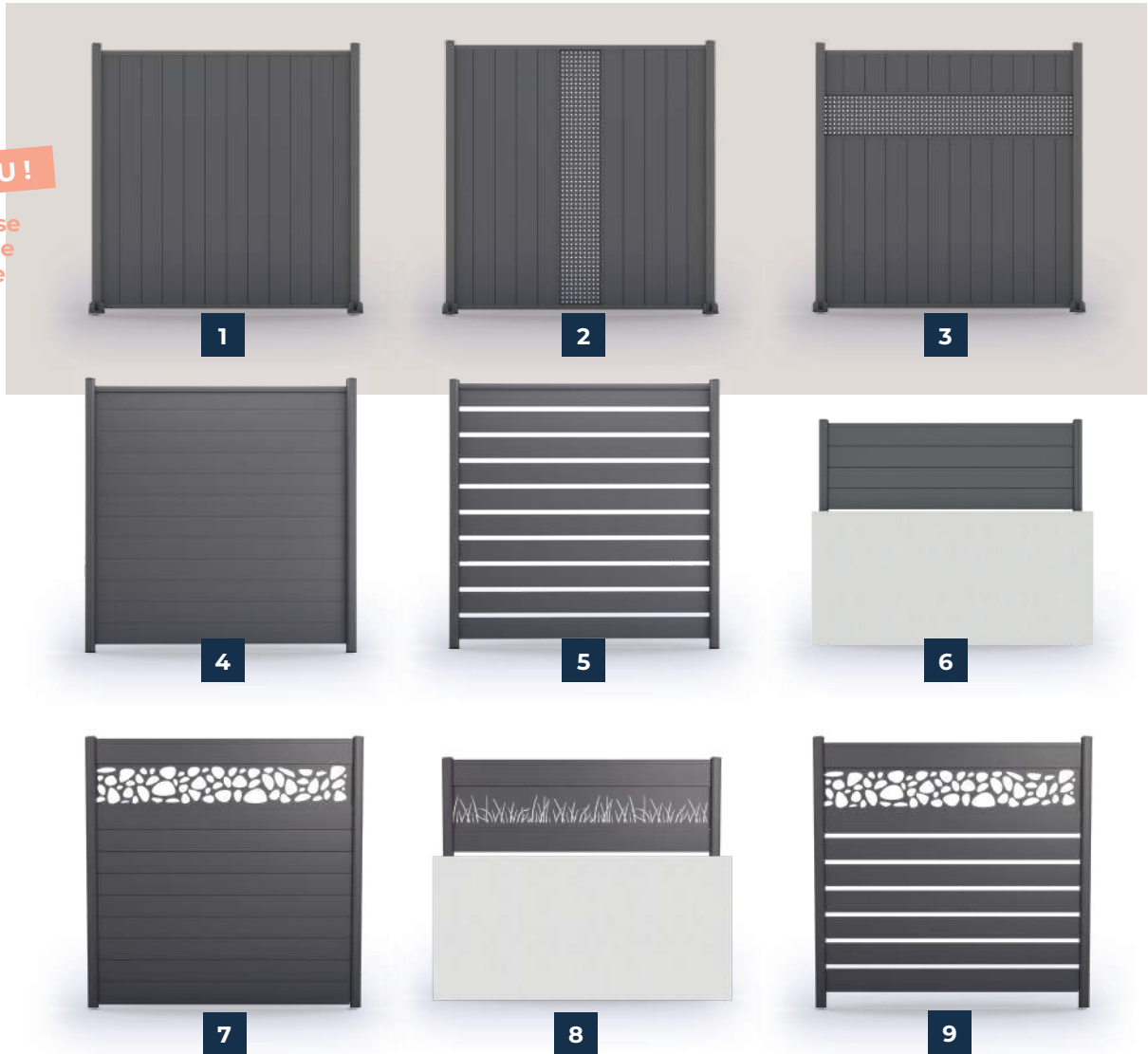

	Hauteur (m)	Fixation	Jour (mm)	Nbre de lames Aluminium	Nbre d'entretoises
1	1,80	Scellé ou sur platine		12	22
2	1,80	Scellé ou sur platine		10	22
3	1,80	Scellé ou sur platine		12	44
4	1,80	Scellé	0	12	0
5	1,80	Scellé	30	10	40
6	0,60	Scellé	0	4	0
7	1,80	Scellé	0	10	0
8	0,60	Scellé	0	2	0
9	1,80	Scellé	15	9	12

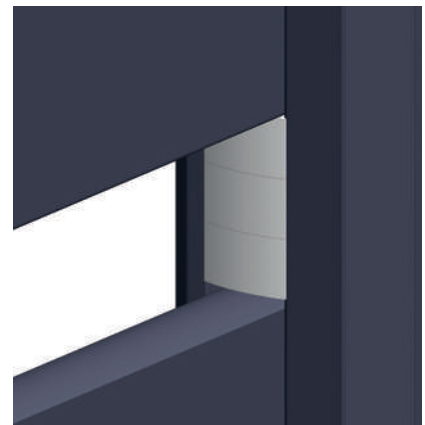

Exemple de présentation : 3 entretoises en aluminium thermolaqué 15mm

# NOS DÉCORS DE CLAUSTRAS : **ouvrir le champ des possibles**

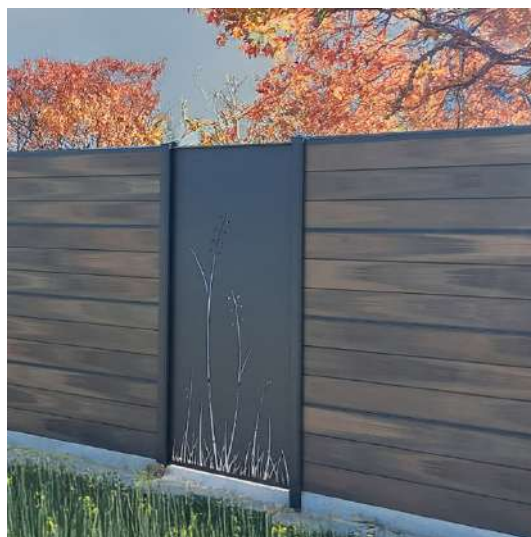

Gris sauvage

## L'AMBIANCE VÉGÉTALE

### LE DÉCOR VÉGÉTAL EN ALUMINIUM

Les herbes fines et effilées de ce décor légèrement ajouré apportent une touche de fraîcheur, d'intimité et de bien-être au cœur des jardins.

- Dimensions en mm :  
Panneau horizontal : 321 x 1783  
Panneau vertical : 845 x 1791

### Coloris disponibles

Finition sablée



Gris anthracite  
(RAL 7016 mat)



Gris métal  
(RAL 7042 mat)



Noir  
(RAL 2100 mat)



Gris anthracite  
(RAL 7016 mat)



Gris métal  
(RAL 7042 mat)



Noir  
(RAL 2100 mat)



### LE PANNEAU BOTANIQUE

Notre treillis en acier galvanisé offre de multiples possibilités pour végétaliser un claustra !  
Panneau décoratif unique, il s'intègre sur les poteaux Silvadec.

- Dimensions en mm : 800 x 1 800
- Fourni seul, sans les végétaux.

Choix de végétaux à faire en fonction de l'exposition, de la couleur, de la densité, de la floraison et des conditions climatiques ! Nous conseillons des plantes grimpantes persistantes ou caduques, à vrille ou volubiles

## L'AMBIANCE MINÉRALE

### LE DÉCOR MINÉRAL EN ALUMINIUM

Notre décor ajouré laisse passer la lumière, tandis que ses formes arrondies apportent de l'harmonie à l'espace de vie extérieur.

- Dimensions en mm :  
Panneau horizontal : 321 x 1783  
Panneau vertical : 845 x 1791

### Coloris disponibles

Finition sablée

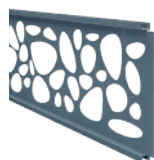

Gris anthracite  
(RAL 7016 mat)



Gris métal  
(RAL 7042 mat)

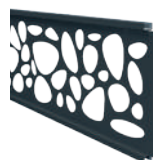

Noir  
(RAL 2100 mat)



Gris anthracite  
(RAL 7016 mat)



Gris métal  
(RAL 7042 mat)



Noir  
(RAL 2100 mat)



---

## LE STYLE CONTEMPORAIN

---

### LE DÉCOR URBAIN EN ALUMINIUM

S'associant avec élégance à nos lames en composite, ce décor offre un style moderne et épuré qui convient à tout type d'extérieur.

- Dimensions en mm :  
Panneau horizontal : 321 x 1783



Lame écran et accessoires Aluminium gris métal, décor urbain gris anthracite

### Coloris disponibles

---

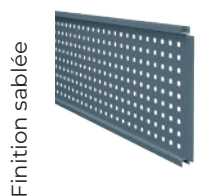

Finition sablée

Gris anthracite  
(RAL 7016 mat)



Gris métal  
(RAL 7042 mat)



# LES ACCESSOIRES pour composer un claustra

Silvadec propose une large palette d'accessoires pour claustras.

## LES +

- Aluminium finition sablée : une meilleure résistance aux impacts et aux rayures

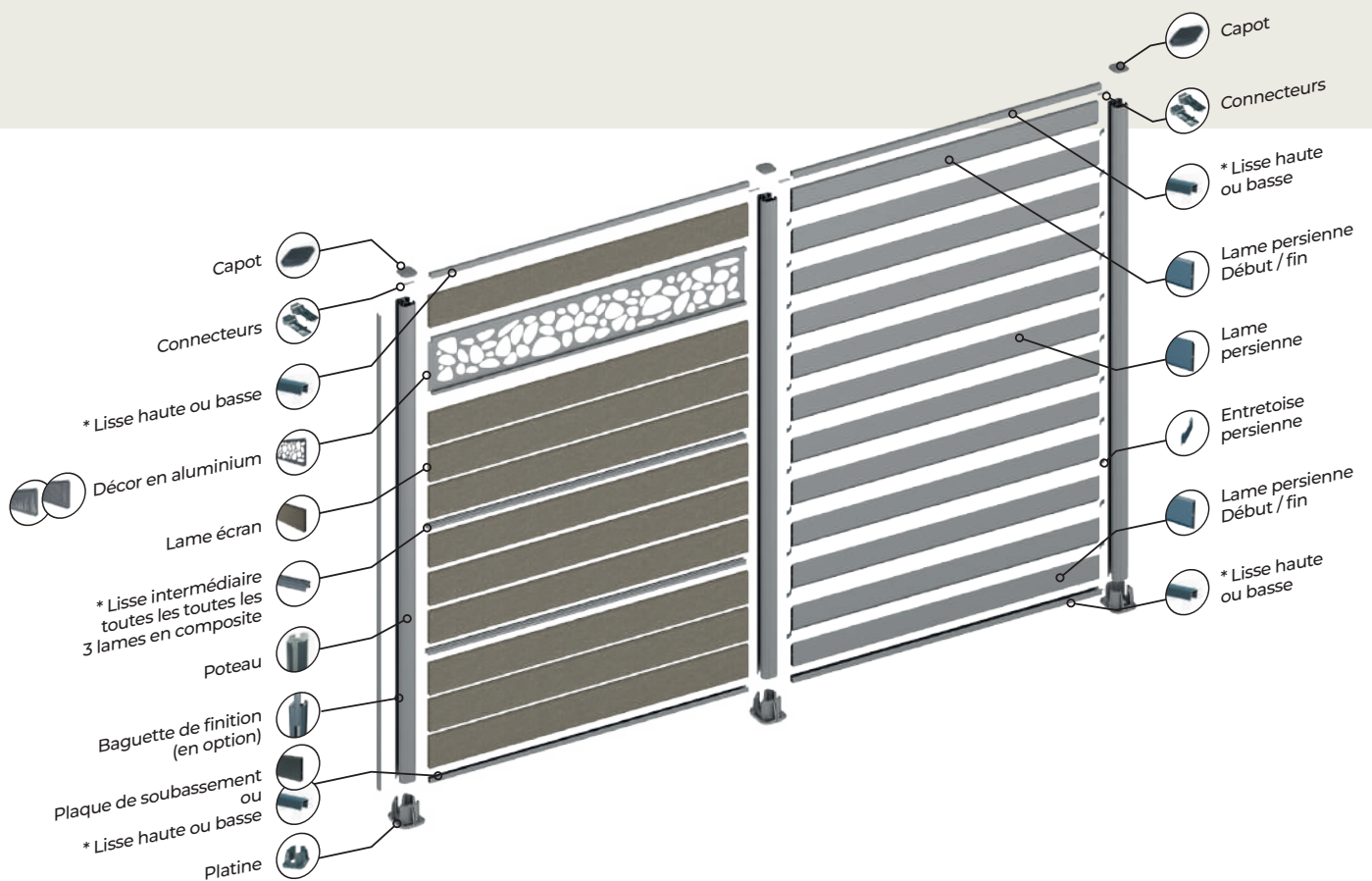

\* Pour les lames en aluminium, les lisses intermédiaires sont en option.

## Coloris disponibles en finition sablée

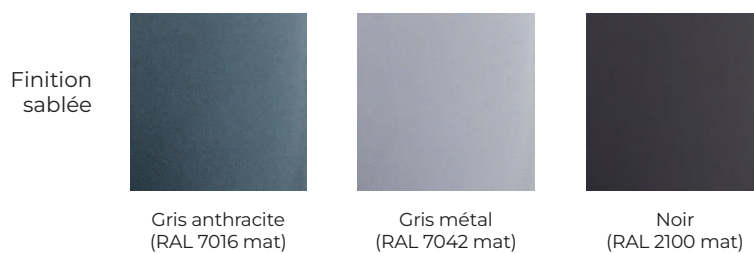

**La clôture résiste  
à des vitesses de vent  
de 100 km/h.**

Elle peut être posée  
jusqu'à 1,80 m  
de hauteur.

## LES ACCESSOIRES ALUMINIUM

La gamme d'accessoires en aluminium thermolaqué finition mate sablée, au design innovant et unique, offre une multitude de possibilités pour personnaliser un claustra.



### Poteau grand vent 3 en 1

- Se positionne en début, milieu et fin de clôture
  - Peut se recouper jusqu'à 1 845 mm pour la pose sur platine
  - La languette amovible le transforme en poteau d'angle
  - Dimensions en mm : 70 x 64 x 1 260 et 70 x 64 x 2 315
- Existe en gris anthracite sablé, en longueur 2 800 mm pour sol meuble (scellement de 1 m) - nous consulter.



### Platine double coque

- Platine dédiée au poteau grand vent 3 en 1, pour un meilleur maintien du poteau
- Dimensions en mm : 108 x 133 x 83
- Pour une hauteur max. de 1 845 mm

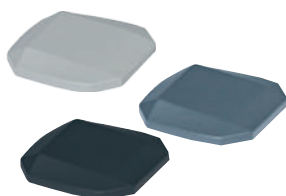

### Capot

- Dimensions en mm : 65 x 70

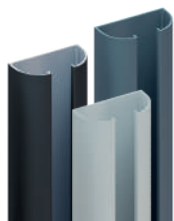

### Demi-poteau de départ mural

- Ce poteau en demi-lune permet de démarrer la clôture contre un mur, en assurant une finition élégante.
- Dimensions du poteau de départ en mm : 70 x 35 x 1 845

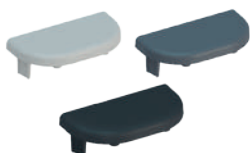

### Demi-capot de départ mural

- Dimensions en mm : 70 x 35

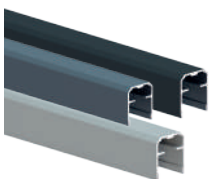

### Lisse haute ou basse

- Chaque panneau doit comporter deux lisses placées horizontalement : une en haut et une en bas du claustra\*.
- Prévoir une seule lisse en bas pour l'aluminium
- Dimensions en mm : 26 x 30 x 1736

*\*option décorative pour l'aluminium*



### Connecteurs de lisse

Connecteurs augmentant la durabilité de votre claustra :

1/ Placé en haut pour relier la lisse haute aux poteaux :

- Permet de respecter la verticalité et l'entraxe du poteau
- Simplifie la pose
- Les vis sans tête servent à fixer la lisse haute

2/ Dans le cas de terrains en pente,

- Relie la lisse basse aux poteaux. Posé sur une baguette de finition (à recouper selon la hauteur à compenser), le kit connecteur permet d'installer durablement chaque panneau à l'horizontale

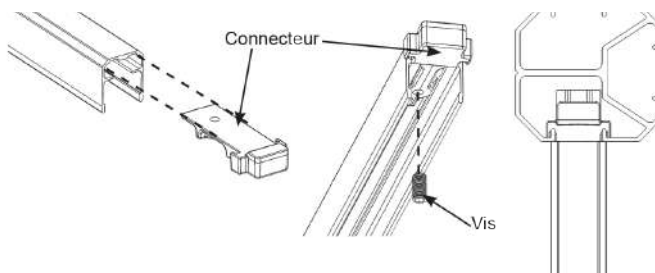



### Lisse intermédiaire

- Insérer au minimum une lisse intermédiaire toutes les trois lames
- Dimensions en mm : 23,3 x 24 x 1 736

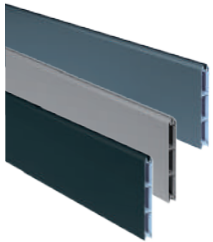

### Plaque de soubassement

- Esthétique, légère et facile à poser, elle simplifie toute pose sur terrain pentu et crée immédiatement une surface plane pour monter le claustra. Remplace une lisse basse et permet d'éviter tout contact de la première lame avec le sol
- Assortie aux poteaux
- Ultra légère par rapport à son équivalent en béton
- Dimensions en mm : 21 x 153 x 1 797



**Compatible**  
avec la lame écran  
en aluminium  
**à condition** d'intercaler  
une lisse intermédiaire



### Baguette de finition

- Permet une finition esthétique de la clôture
- Combinée avec le kit connecteurs de lisse, elle peut être coupée à la hauteur désirée pour compenser une différence de hauteur sur les terrains en pente et ainsi installer chaque panneau à l'horizontale
- Dimensions en mm : 27 x 9,5 x 1 845

NOUVEAU !



### Kit pour pose verticale des lames écran aluminium

Permet :

- la pose verticales des lames écran aluminium
- la pose d'un décor horizontal à la verticale
- Sachet comprenant, 22 clips plastiques, deux pieds et deux écrous.

NOUVEAU !



### Entretoises pour lame persienne Aluminium

- Accessoires obligatoire pour ajouter les lames persiennes en aluminium.
- Sachet comprenant 26 entretoises, 13 pour le côté A et 13 pour le côté B.



### Entretoises pour lame écran Aluminium

- Pour ajouter les lames de clôture en aluminium, non compatibles avec les lames en composite Silvadec
- Dimensions en mm : 15
- Sachet de 22 entretoises

# LA GAMME PORTILLON



## Une ouverture de clôture harmonieuse et sécurisée

- Portillon en aluminium, s'adapte à deux types de pose : pour sécuriser un accès ou créer une ouverture au sein d'une clôture Silvadec.

## Kit complet et installation facile

- Le portillon à vantail plein poussant droit en aluminium finition sablée se compose de deux références vendues séparément :
  - le portillon (vantail, gâche, poignée et gonds),
  - le poteau pour portillon, vendu à l'unité.

## Durable et conforme

- En aluminium thermolaqué certifié Qualicoat® garanti 10 ans.
- Finition sablée, offre une meilleure résistance aux impacts et aux rayures.
- Facile d'entretien : le laver simplement à l'éponge une fois par an (recommandé).

### Coloris disponible



Gris anthracite  
(RAL 7016 mat)

### LES +

- ✓ 2 configurations possibles
- ✓ Résistant et facile d'entretien
- ✓ Compatible avec notre gamme de clôture et d'accessoires en aluminium
- ✓ Aux normes de l'accessibilité handicapé (passage utile > 83 cm)

### Usages

- Pose directe entre deux piliers maçonnés
- Pose sur poteaux pour ouvrir une clôture



**Dimensions :**

Largeur entre poteaux :  
1040 mm

Passage utile : 920 mm

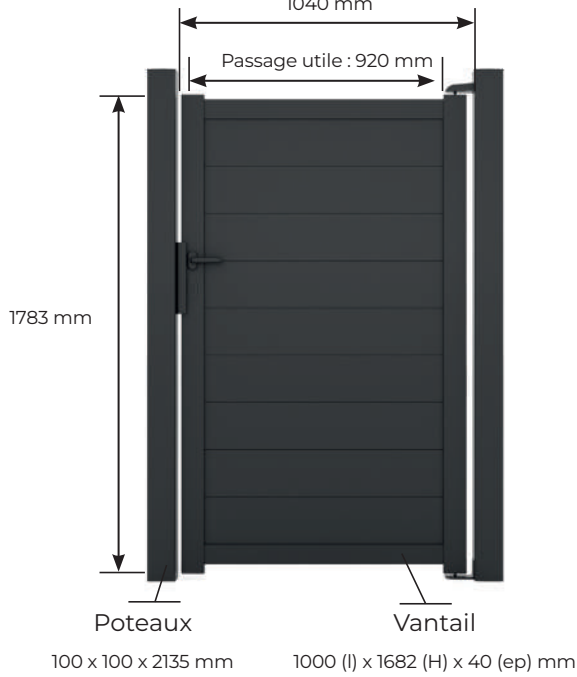

# RÉFÉRENCES CLÔTURE

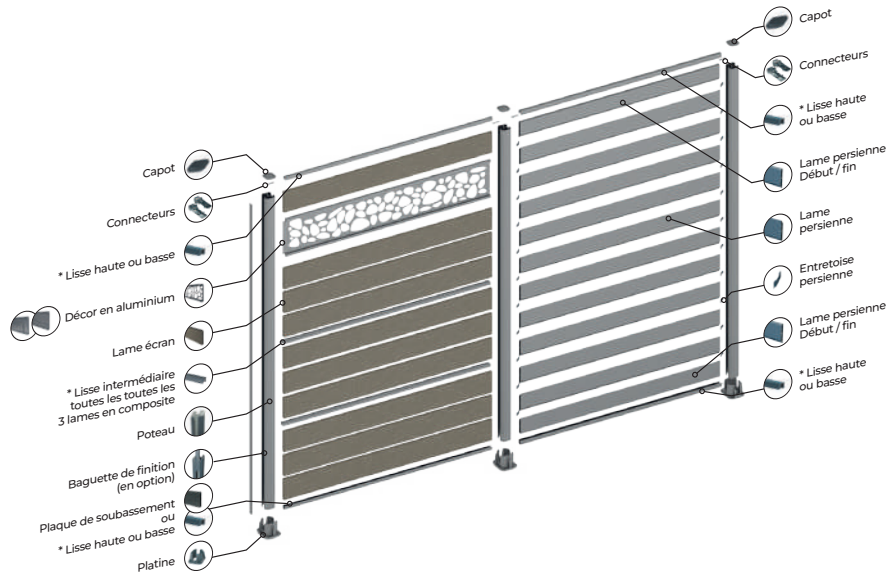

\* Pour les formes en aluminium, les lisses sont en option.

## LAMES ÉCRAN ATMOSPHÈRE

Lames écran Atmosphère 150 x 21 x 1783 mm	Nuances Chêne Clair	Brun Soleil	Gris Sauvage	Gris Anthracite	Gris Clair
Réf	E0303	B0040	B0041	SICLOT1404	SICLOT1403
EAN	3760102973608	3701347203563	3701347203556	3760102976470	3760102976487
Finition	Brossée	Lisse, Nuances de couleurs aléatoires		1 face lisse et 1 face structuré	

## LAMES ALUMINIUM

Lames écran Aluminium Finition sablée	Lame écran aluminium 148 x 21 x 1797 mm	Entretoises classiques (x 22)	
Gris Anthracite	Réf	SICLOTALU1801	SIENT1801
	EAN	3760102972038	3760102972168
Gris Métal	Réf	SICLOTALU2001	SIENT2002
	EAN	3701347200500	3701347200753
Noir	Réf	C0055	C0054
	EAN	3701347203990	3701347204003

Lames persienne Aluminium Finition sablée	Lame persienne 127 x 21 x 1797 mm	Lame persienne début et fin 111 x 21 x 1797 mm	Entretoises pour lames persiennes A+B (x 26)	
Gris Anthracite	Réf	E0268	E0269	E0312
	EAN	3760102973318	3760102973509	3760102973622
Noir	Réf	E0273	E0274	E0311
	EAN	3760102973516	3760102973523	3760102973615





## DÉCORS ET ACCESSOIRES

### Décors de claustra aluminium horizontal Finition sablée

				
Gris Anthracite	Réf	SIDCOR1608	SIDCOR1604	SIDCOR1612
	EAN	3760102978412	3760102978375	3760102978450
Gris Métal	Réf	SIDCOR1606	SIDCOR1602	SIDCOR1610
	EAN	3760102978399	3760102978351	3760102978436
Noir	Réf	C0051	C0049	
	EAN	3701347204034	3701347204041	

### Décors de claustra aluminium vertical Finition sablée

			
Gris Anthracite	Réf	C0041	C0039
	EAN	3701347204102	3701347204126
Gris Métal	Réf	C0042	C0040
	EAN	3701347204096	3701347204119
Noir	Réf	C0142	C0141
	EAN	3760102971239	3760102971116

### Autre décor

Réf	SIDCOR1616
EAN	3760102978498

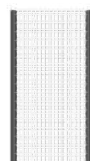

**Panneau botanique**  
800 x 1800 mm



### Accessoires claustra Finition sablée

						
Gris Anthracite	Réf	SIPOT1405	SIPOT1406	SIPLAT1402	SICHAP1402	SIPOT1801
	EAN	3760102978412	3760102976739	3760102976791	3760102976814	3760102972021
Gris Métal	Réf	SIPOT1403	SIPOT1404	SIPLAT1401	SICHAP1401	SIPOT1802
	EAN	3760102976708	3760102976715	3760102976784	3760102976807	3760102972052
Noir	Réf	C0060	C0061	C0059	C0048	C0053
	EAN	3701347203952	3701347203945	3701347203969	3701347204058	3701347204010

### Accessoires claustra Finition sablée

						
Gris Anthracite	Réf	SICHAP1801	SILISHB1901	SILISINT1402	SICLOT1422	SIPOT1408
	EAN	3760102972212	3701347200340	3760102976777	3760102976869	3760102976838
Gris Métal	Réf	SICHAP1802	SILISHB1902	SILISINT1401	SICLOT1421	SIPOT1407
	EAN	3760102972489	3701347200357	3760102976760	3760102976845	3760102976821
Noir	Réf	C0052	C0056	C0057	C0058	C0047
	EAN	3701347204027	3701347203983	3701347203976	3760102971376	3701347204065

### Autres accessoires

			
Réf	SILISCO1301	E0313	
EAN	3760102975510	3760102973639	

### Portillon aluminium Finition sablée

Gris Anthracite	Réf	SIPORT1901	Poteau portillon aluminium 100 x 100 x 2315 mm
	EAN	3701347200432	SIPORTPOT1901 3701347200449



**Structure portillon**  
1 000 x 1682 mm



**Poteau portillon aluminium**  
100 x 100 x 2315 mm



# CLÔTURE : étapes clés de montage



Ce document vous donne un aperçu de la notice de montage clôture qui est à respecter impérativement dans son intégralité.

La notice de montage (ref. PU11 pour le composite et réf. PU36 pour l'aluminium) est à télécharger sur [silvade.com](http://silvade.com)



Temps de pose estimé pour l'installation d'une clôture :

- **Sur platines** : 5,4 mètres linéaires/heure à 2 personnes
- **Poteaux scellés dans le béton** : 3,6 mètres linéaires/heure à 2 personnes

## STOCKAGE DES LAMES

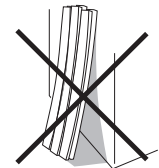
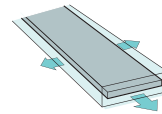
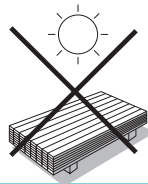

## POSE DES POTEAUX

Ref SIPOTXXXX

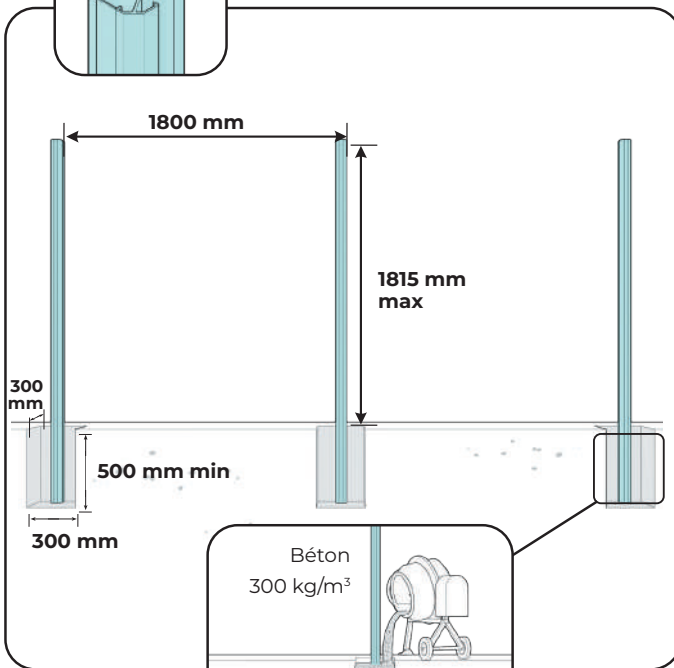
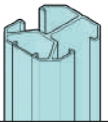

Ref SIPOTXXXX



Ref SIPLATXXXX

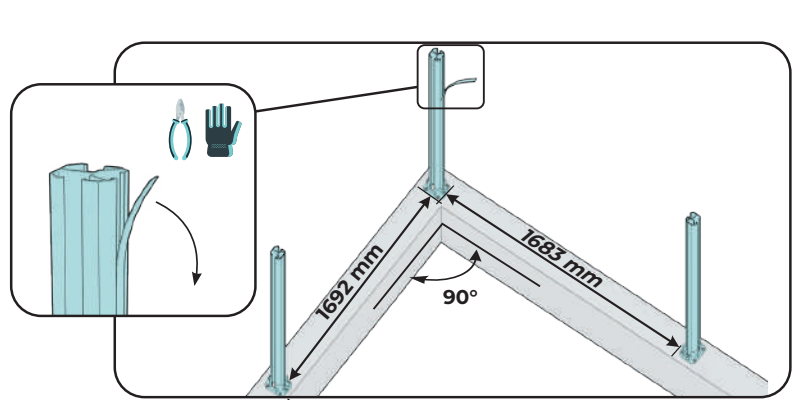
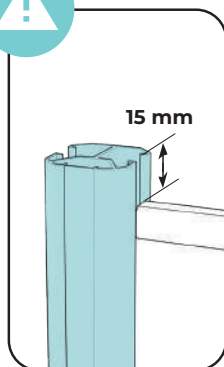
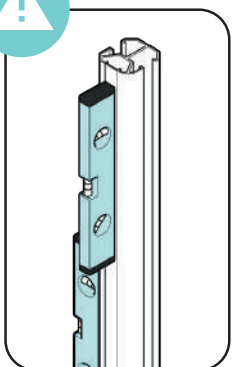
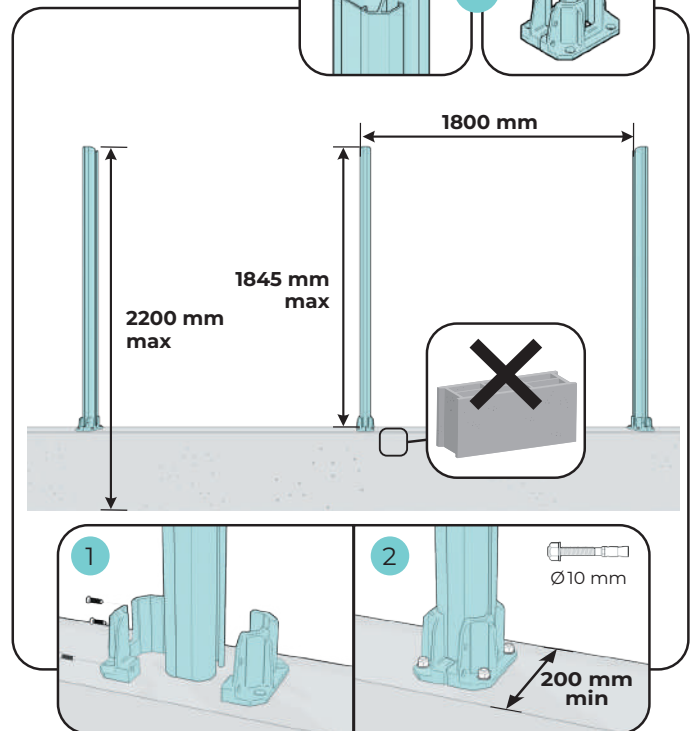
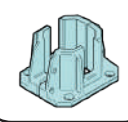

## POSE DES LAMES

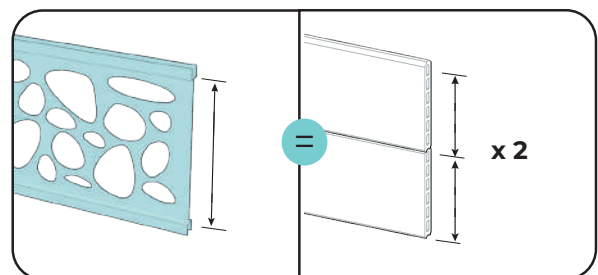
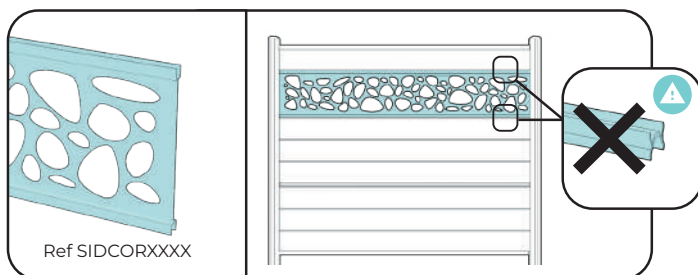
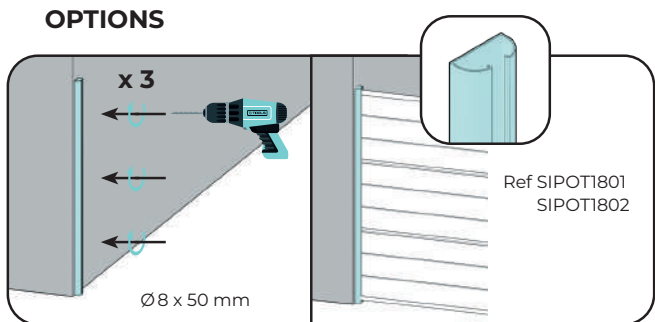
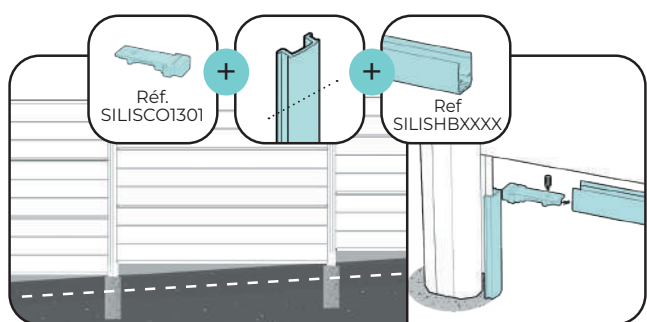
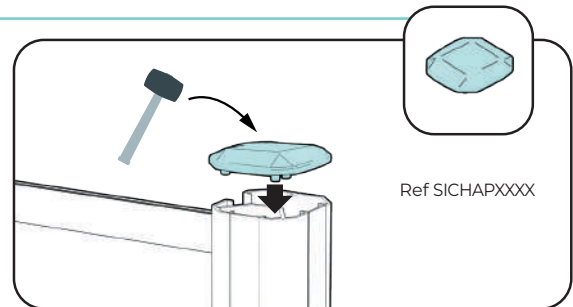
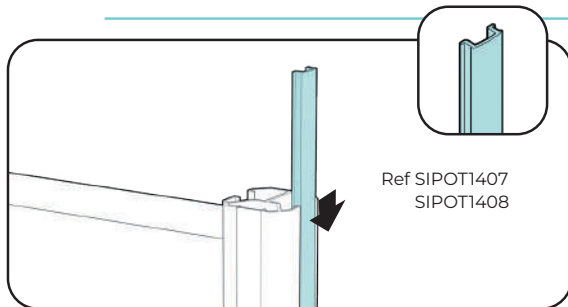
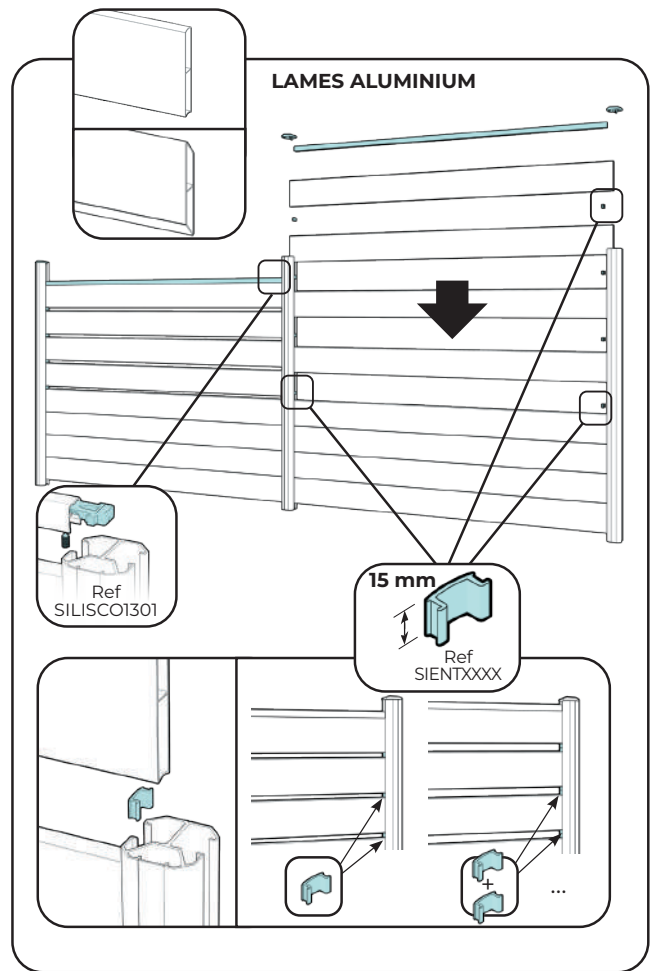
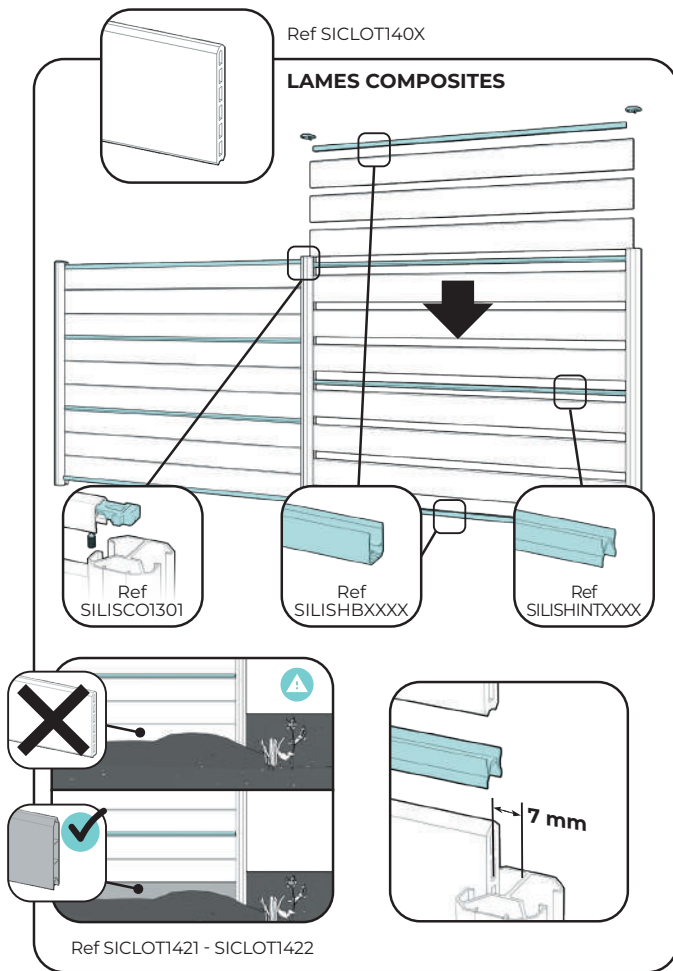



## NOS CONSEILS D'ENTRETIEN des lames de clôture

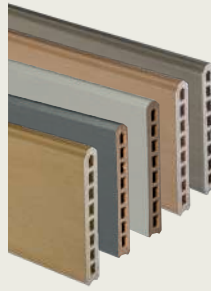

Lame Atmosphère

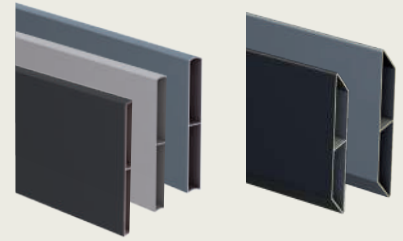

Lame Aluminium

- Le claustra **doit impérativement être lavé une fois par an**, idéalement au printemps, avec de l'eau savonneuse chaude pour une action optimale.
- Nous recommandons vivement l'usage d'une brosse. Il faut brosser dans le sens de la lame.
- Pour la clôture aluminium, nous recommandons l'usage d'une éponge car certaines brosses peuvent générer des rayures.

### CE QU'IL FAUT ABSOLUMENT ÉVITER

- Ne pas utiliser de nettoyeur haute pression qui rendrait la surface légèrement poreuse et donc plus salissante
- Ne pas utiliser de solvant
- Ne pas appliquer d'huile de lasure, de peinture ou produit de protection/raviveur/rénovateur.





## Notre produit d'entretien



dépôts verts  
et lichens



Retrouvez les produits  
d'entretien p. 102

## Que faire en cas de...

Type de défaut	Cause	Action(s) à mener
<b>POUSSIÈRES MINÉRALES</b> (Calcaire)	<b>Environnement poussiéreux (pierre, terre calcaire)</b>	Si le nettoyage avec la lessive au bicarbonate de soude ne fonctionne pas parfaitement, utiliser un détartrant de salle de bain. Tester au préalable sur une petite zone, laisser agir, frotter au balai brosse et rincer à grande eau.
<b>MOUSSE / LICHEN</b>	<b>Entretien insuffisant des lames, environnement très favorable au développement de la mousse</b>	Utiliser le produit Silvaction. Si vous utilisez un antimousse (sans javel), testez le produit sur une zone discrète avant utilisation.  Dans tous les cas, se référer au mode d'emploi du produit et se conformer aux précautions d'usage.



# NOS HABILLAGES DE FAÇADE

L'essentiel habillage de façade .....	80
Atmosphère 175.....	82
Les accessoires .....	84
Étapes clés de montage .....	88
Claire-voie Atmosphère .....	90
Les accessoires.....	92
Étapes clés de montage .....	96
Nos conseils d'entretien .....	98
Guide de choix façade .....	99

# COLORIS DISPONIBLES

## BARDAGE ATMOSPHÈRE 175



Blanc cérusé

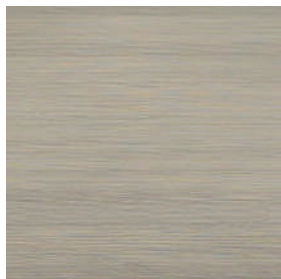

Brun Rio

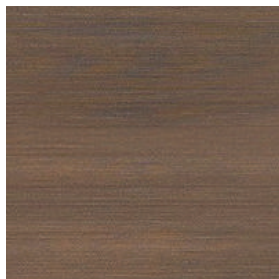

Brun soleil

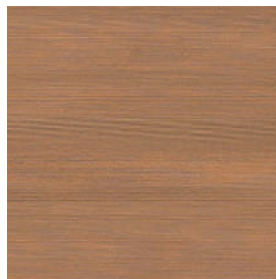

## LAME CLAIRE-VOIE ATMOSPHÈRE



Gris anthracite

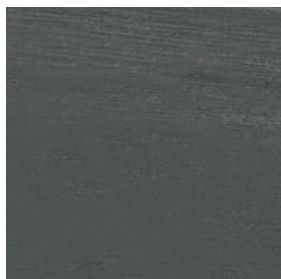

Brun foncé



Brun clair



# LES ACCESSOIRES D'HABILLAGE DE FAÇADE

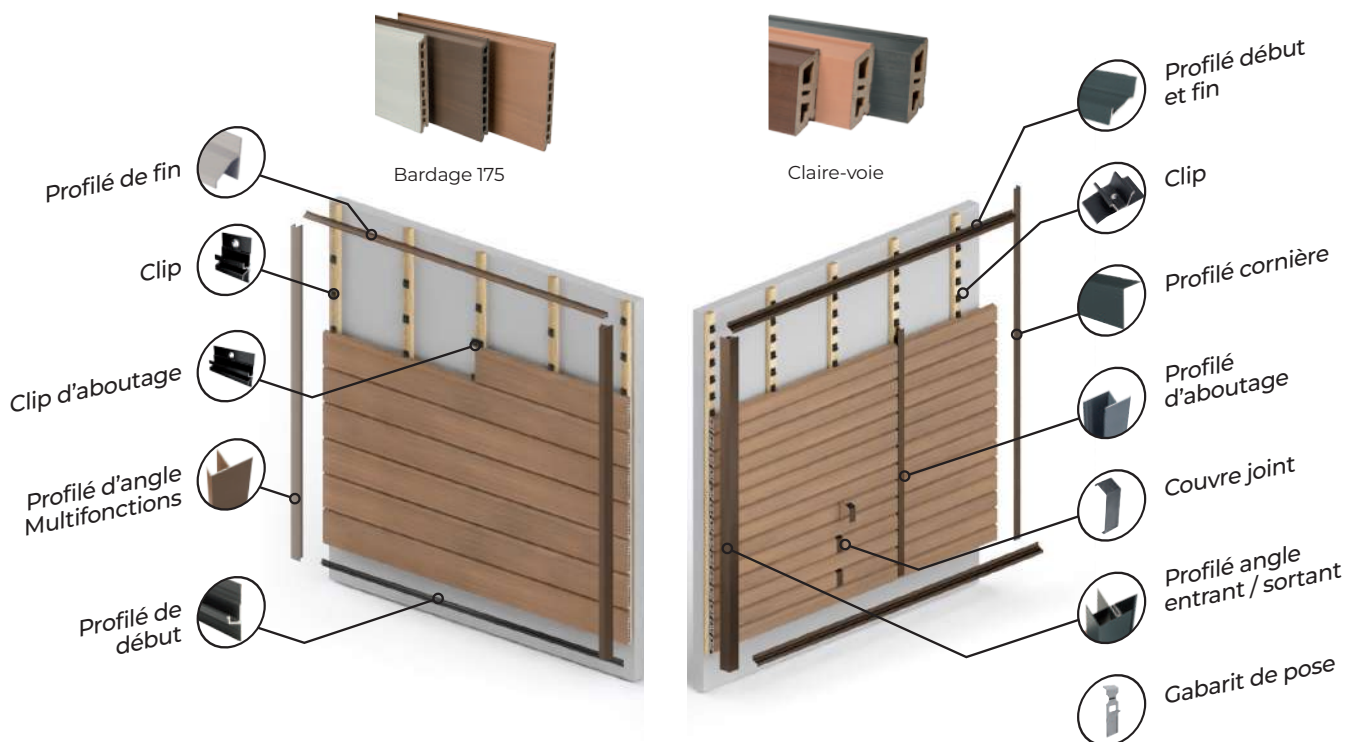

# L'ESSENTIEL habillage de façade

## Le composite Silvadec®

### • Composition :

- Environ 2/3 de bois d'origine PEFC et 1/3 de polymère

### • Technologie Nord-américaine

• **Garantie 25 ans** contre les dommages structuraux dus aux attaques de champignons et d'insectes.

• **100% recyclable** sur le site de production



## Nos lames de bardage

• **Couleur garantie\***

• **Ne nécessite aucun traitement**

• **Entretien facile**

• **Pose rapide à l'horizontale** comme à la **verticale**

• Résistance aux chocs avec un classement Q4 (meilleur classement)  
et résistance au vent violents avec un classement V4 (meilleur classement)

\* ≥ 4 selon ISO 105-A02 pendant 10 ans

## Les conditions de pose

- Dimensions tasseaux : **27 x 40 mm**
- Entraxe entre tasseaux :
  - **400 mm** pour **le bardage 175**
  - **600 mm** pour **le claire-voie**
- Jeu de dilatation entre lames : **5 mm**
- Porte à faux des profils : **50 mm maxi**
- Pied de bardage : **200 mm mini**
- Pose d'une **grille anti-rongeurs** recommandée
- Pour la pose verticale :
  - Impératif de doubler les tasseaux au pied et tout en haut.
  - La structure doit être doublée pour une bonne ventilation (tasseaux verticaux + horizontaux)

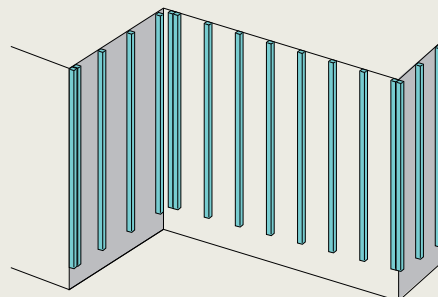

## Calepinage

Pour 1 m<sup>2</sup> d'habillage de façade, on compte :



Accédez au  
calepinage  
express :



### Bardage Atmosphère 175



- **5,72 mètres** linéaires de lames
- **3 mètres** linéaires de tasseaux
- **16 clips**

### Claire-voie Atmosphère



- **12 mètres** linéaires de lames
- **3 mètres** linéaires de tasseaux
- **28 clips**

# LAME DE BARDAGE ATMOSPHERE 175, ADAPTÉE À DE NOMBREUX USAGES



  
Voir plus  
de photos



## LES +

- ♥ Couleurs tendances
- ♥ Pose rapide
- ♥ Facile d'entretien
- ♥ Liberté de pose

Brun Rio



Blanc cérusé



- Lame coextrudée basée sur la technologie éprouvée de notre lame claire-voie : qualités techniques exceptionnelles validées depuis 2013
- Couleur garantie\*
- Aspect bardage fermé : recouvrement masquant complètement le clip en vue de face
- Face de parement brossée pour un toucher naturel et un rendu mat
- Pose à l'horizontale ou à la verticale : grande largeur et couleurs tendances pour une installation facile
- Fixation simplifiée : grande largeur de 175 mm se fixe avec clips directement sur tasseau
- Excellentes résistances aux chocs et vents violents : meilleurs classements Q4<sup>(1)</sup> et V4<sup>(2)</sup> jusqu'à 30 m<sup>(3)</sup> de hauteur
- Entretien facile

\*  $\geq 4$  selon ISO 105-A02 pendant 10 ans

<sup>(1)</sup> Selon NF P 08-301/ P08-302, cahier CSTB 3546v2, cahier CSTB 3534

<sup>(2)</sup> Selon cahier CSTB 3517

<sup>(3)</sup> Selon les règles NV65 pour les façades dans les zones de France métropolitaine (I, II, III), DROM-COM (IV)

## Coloris disponibles

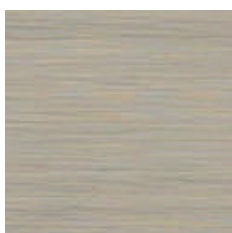

Blanc cérusé

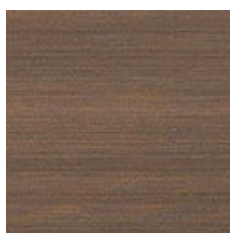

Brun Rio

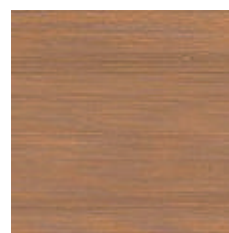

Brun soleil

# LES ACCESSOIRES pour composer un habillage de façade

La lame de bardage Atmosphère 175 n'utilise que deux accessoires apparents : le profilé de fin et le profilé d'angle multifonctions. Avec le profilé de début, la pose est très simple !

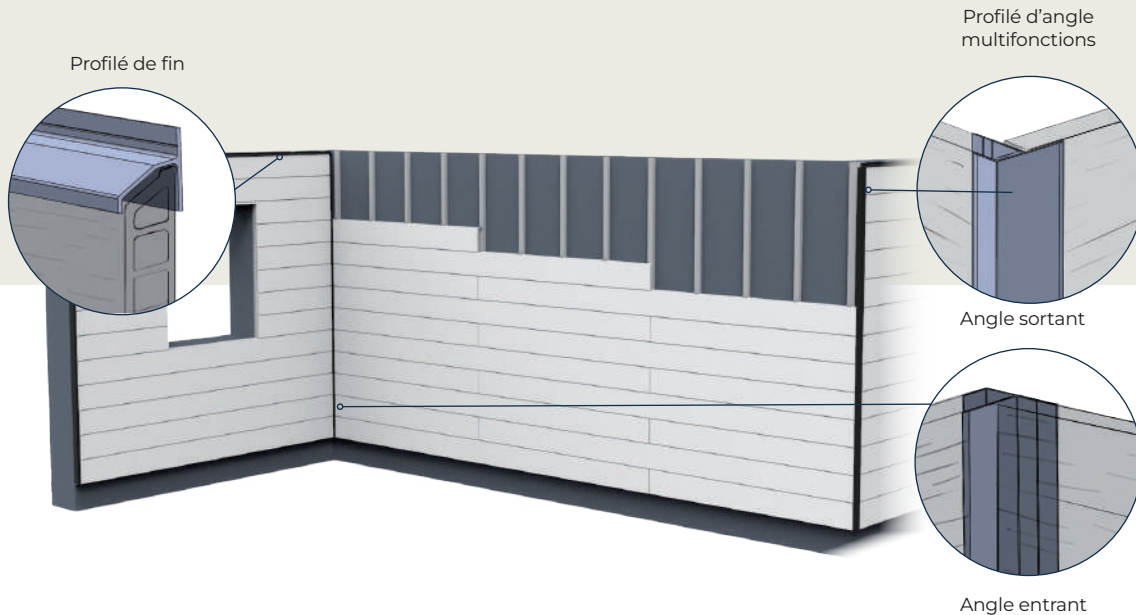

## Profilé de début

Durable et esthétique : alliage d'aluminium thermolaqué certifié Qualicoat®

- Coloris unique discret : noir
- Invisible sous la lame
- Maintien de toute la longueur de la lame
- Ne se pose en aucun cas verticalement
- Dimensions en mm : 12 x 37 x 2 400, pratique à manipuler
- Conditionnement : unitaire ou botte de 10 pièces

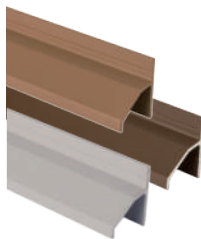

## Profilé de fin

Durable et esthétique : alliage d'aluminium thermolaqué certifié Qualicoat®

- 3 coloris assortis aux lames
- Recouvrement total du haut de la lame
- Ne se pose en aucun cas verticalement
- Dimensions en mm : 124 x 31 x 2 400, pratique à manipuler
- Conditionnement : unitaire ou botte de 10 pièces

## Coloris disponibles assortis aux lames



Brun Rio  
(RAL 8014)



Brun soleil  
(RAL 8025)



Blanc cérusé  
(RAL 9006)

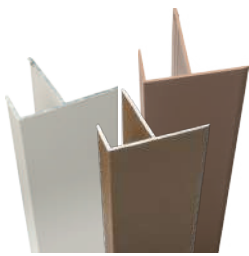

## Profilé d'angle Multifonctions

Accessoire de finition placé en position verticale, il cache les jeux de dilatation des profils dans toutes les configurations : angle sortant, angle entrant et cornière.

Durable et esthétique : alliage d'aluminium thermolaqué certifié Qualicoat®

- 3 coloris assortis aux lames
- Dimensions en mm : 48 x 55 x 2 400, pratique à manipuler
- Conditionnement : unitaire ou botte de 6 pièces



Angle sortant

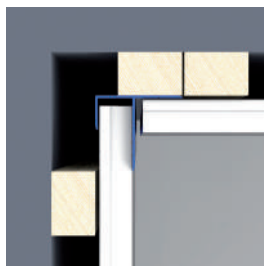

Angle entrant

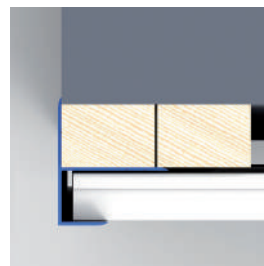

Cornière



## Clip

Caché grâce au recouvrement de la lame, la fixation est cachée et assure un joint creux entre les lames de 7 mm.

Durable :

- Aluminium anodisé
- Vis VBA 4 x 30 inox
- Clip et vis peints en noir
- Conditionnement : sachet de 80 clips + vis (~ 5m<sup>2</sup>) + cale + embout + notice



## Clip d'aboutage

Pratique : se fixe sur un simple tasseau. Pas besoin de double tasseau.

Esthétique : aligne parfaitement deux extrémités de lame.

Caché : grâce au recouvrement de la lame, la fixation est cachée avec un espacement entre les lames de 15 mm (projection verticale de 0 mm)

Durable : aluminium anodisé

- Clip et vis peintes en noir
- Vis VBA 4 x 30 inox
- Conditionnement : sachet de 16 clips + vis (~ 5m<sup>2</sup>)



### Pour 1 m<sup>2</sup> d'habillage de façade, comptez :

- 5,72 mètres linéaires de lames de bardage Atmosphère 175
- 3 mètres linéaires de tasseaux
- 16 clips + vis

# FICHE TECHNIQUE

## lame bardage Atmosphère 175



### INFORMATIONS TECHNIQUES

<b>Dimensions</b>	20 x 180 x 3600 mm, hauteur utile 175 mm en incluant le joint creux de 7 mm	
<b>Masse linéaire</b>	2,56 kg/ml	
<b>Masse surfacique</b>	14,6 kg/m <sup>2</sup>	
<b>Calepinage pour 1 m<sup>2</sup></b>	5,72 mètres linéaires de lames bardage Atmosphère 3 mètres linéaires de tasseaux 16 clips + vis	<b>Aide au devis :</b> voir configurateur sur <a href="https://silvadec.com">silvadec.com</a>
<b>Logistique</b>	Par palette L=3600 mm : 84 lames ; 53 m <sup>2</sup> ; 780 kg	
<b>Aperçu des règles de pose</b>	Entraxe des tasseaux : 400 mm max., porte-à-faux 50 mm max. Durabilité des tasseaux : classe d'emploi 3b min. et dimension 27x40 mm min. Dilatation : 5 mm min. entre deux profils ou entre un profil et un élément fixe Se référer à la notice de montage PU40 pour les informations complètes.	
<b>Tolérances</b>	Largeur et épaisseur : ± 2 mm ; Longueur : ± 5 mm ; Masse : ± 5%	

Caractéristiques	Avantages
<b>COMPOSITION</b>	
<b>2/3 de bois</b> Certifié Bois de France & PEFC <b>1/3 de polymère</b> En partie d'origine recyclée Label MORE	Matériau issu de l'économie circulaire et locale. Se travaille comme le bois massif. Sans éclaboussures.
<b>Technologie de fabrication coextrudée Atmosphère</b> Couche de protection 100% polymère autour de la lame	Stabilité de la couleur, résiste aux UVs. Entretien facile des tâches domestiques.
<b>DURABILITÉ ET SÉCURITÉ</b>	
<b>Résistance à l'humidité selon EN 317</b> Immersion 24 h : Gonflement 0,4%; Reprise de masse 1,4%	Imputrescible, ne pourrit pas.
<b>Résistance aux nuisibles selon EN350</b> Champignons et termites : Classe DC1 (très durable)	Ne craint ni les champignons, ni les insectes. Pas de traitement chimique.
<b>Durabilité de la couleur selon ISO 105-A02</b> Echelle de gris : ≥ 4 pendant 10 ans	Couleur garantie pour 10 ans, test qualité en laboratoire.
<b>Résistance au vent selon CSTB NV65</b> Classement V4 jusqu'à 30 m de hauteur	Résistance au vent maximale, adaptée à toutes les zones française et DOM-TOM
<b>Résistance au choc selon CSTB 3534</b> Classement Q4	Résistance au choc maximale.
<b>Résistance au feu selon EN 13501</b> Classement E	Usage adapté pour les bâtiments R+1 (1ère famille)
<b>PROPRIÉTÉS MATÉRIAUX</b>	
<b>Propriétés mécaniques en flexion selon EN 15334</b> Module (E) : 3200 MPa - Résistance à rupture (Rm) : 23,6 MPa	Matériau développé pour le platelage, bonne résistance aux chocs. Usage adapté aux façades.
<b>Propriétés physiques</b> Densité : 1,22 g/cm <sup>3</sup> Coefficient de dilatation : 29 µm · m <sup>-1</sup> · °C <sup>-1</sup>	Dilatation thermique dans le sens longitudinal : 1 mm par m pour une plage de variation de température de 40°C.
<b>SANTÉ ET ENVIRONNEMENT</b>	
<b>Fiche de Déclaration Environnementale et Sanitaire</b> Dernière version avril 2024, N° : 20240337403.	Impact environnemental au centre de nos préoccupations. Répond aux exigences RE2020.
<b>Emission de COV selon ISO 16000</b> : Faible, Classement A+	Lames non toxiques, usage adapté en crèche.



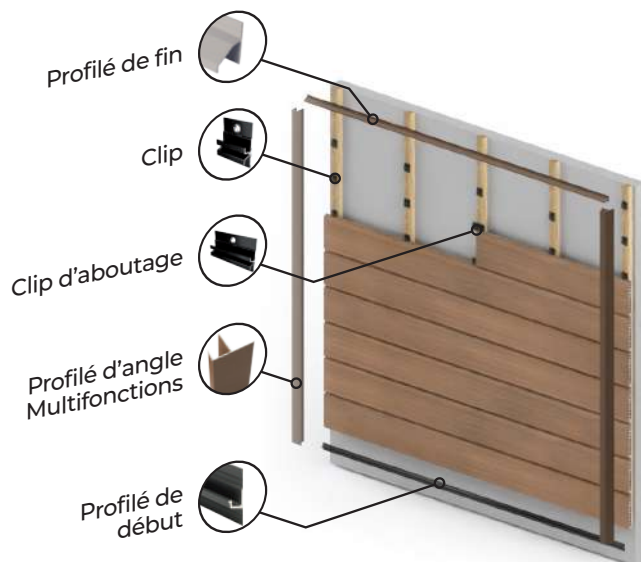

## LAMES

Lames bardage Atmosphère 175 180 x 20 x 3600 mm Finition brossée 1 face	Blanc Cérusé	Brun Soleil	Brun Rio
Réf	SIBARLAM2103	SIBARLAM2102	SIBARLAM2101
EAN	3701347201323	3701347201347	3701347201361

## ACCESSOIRES

Accessoires de finition Bardage Atmosphère 175 Aluminium thermolaqué	Blanc Cérusé RAL 9006	Brun Soleil RAL 8025	Brun Rio RAL 8014
Profilé de fin 124 x 31 x 2400 mm	Réf	SIBARFIN2103	SIBARFIN2102
	EAN	3701347201262	3701347201286
Profilé d'angle multifonction 48x55x2400 mm	Réf	SIBARANG2103	SIBARANG2102
	EAN	3701347201200	3701347201224
			SIBARANG2101
			3701347201309
			SIBARANG2101
			3701347201248

Accessoires de montage Bardage Atmosphère 175 Aluminium anodisé noir	Profilé de début 12 x 37 x 2400 mm	Clips de bardage + vis (x 80)	Clips d'aboutage + vis (x16)
Réf	SIBARDEB2100	SIBARCLIP2111	SIBARCLIP2112
EAN	3701347201187	3701347201163	3701347201385



# LAME DE BARDAGE ATMOSPHERE 175 : étapes clés de montage



Ce document vous donne un aperçu de la notice de montage bardage qui est à respecter impérativement dans son intégralité.

La notice de montage (ref. PU40) est à télécharger sur [silvadec.com](http://silvadec.com)

## STOCKAGE DES LAMES

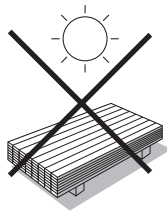

=

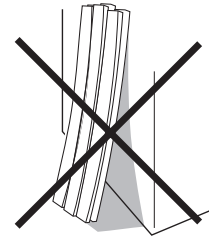
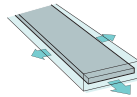

## POSE DES TASSEaux

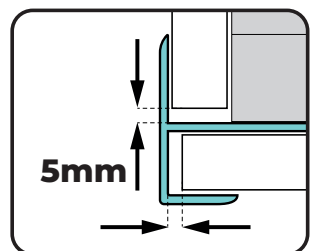
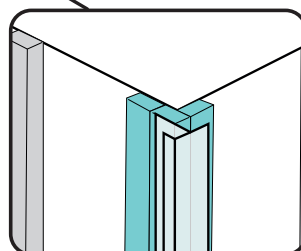
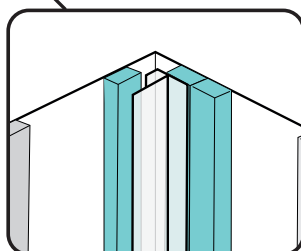
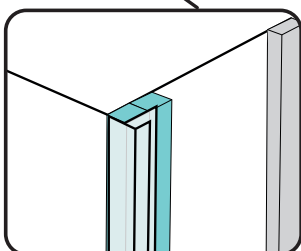
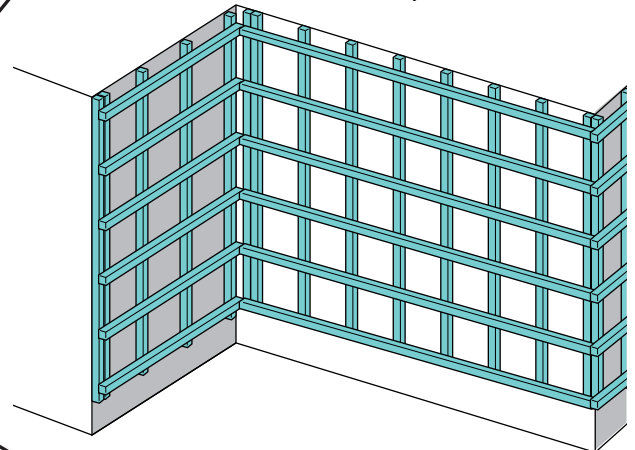
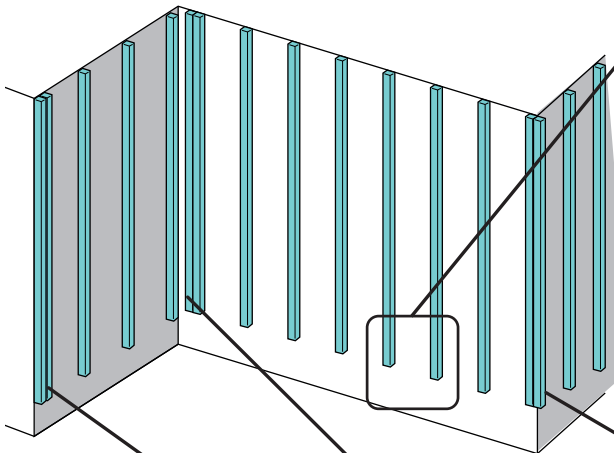
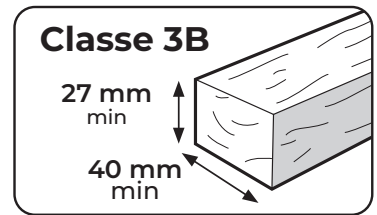
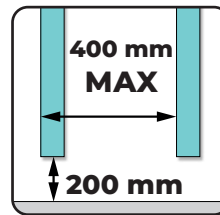
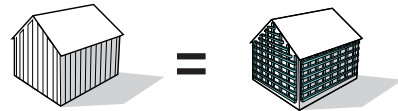
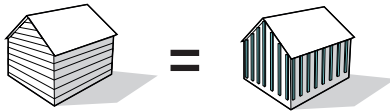

ref : SIBARANG210X

## POSE DU BARDAGE

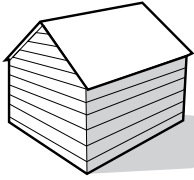

HORIZONTALE

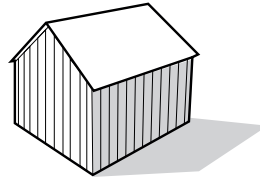

VERTICALE

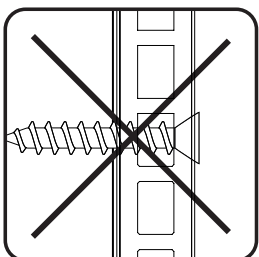
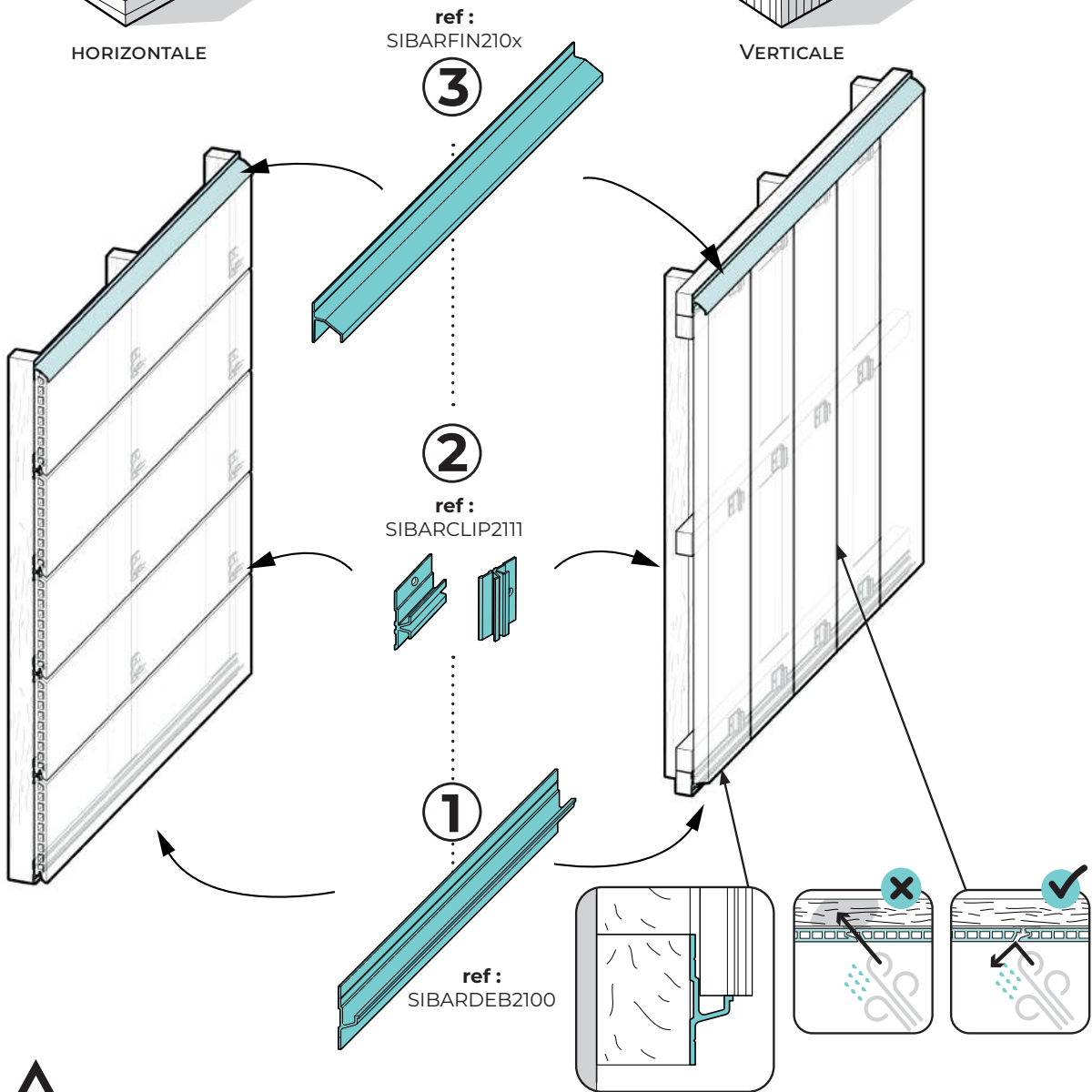

Voir notice de montage

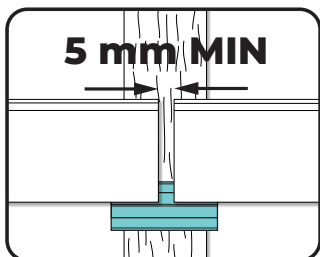

ref: SIBARCLIP2112

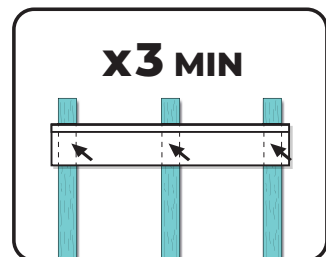
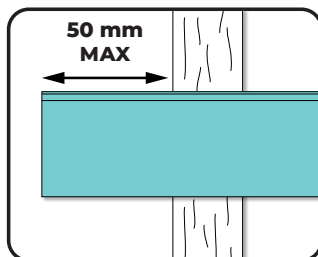

# LAME CLAIRE-VOIE ATMOSPHERE

*Brun clair*

  
**Voir plus  
de photos**



**Résiste à des vents forts !**

Le Claire-voie a une résistance au vent avec un classement v4 (meilleur classement) jusqu'à une hauteur de 30 m (détails p. 94).



Brun foncé



- Lame claire-voie coextrudée : solution esthétique et pratique pour métamorphoser une façade avec style
- Compatible avec tout type d'isolation thermique par l'extérieur (ITE)
- Couleur garantie\*
- Pose horizontale ou verticale : longueur 3600 mm (longueurs spéciales sur demande)
- Fixation modulable : clip (jeu de 15 mm) ou vis/pointe (pour espacement élargi)
- Forme biseautée : esthétique claire-voie sans vue traversante
- Résistance au vent<sup>(1)</sup> : meilleur classement jusqu'à 30 m<sup>(2)</sup> de hauteur
- Adaptée à tous sites et zones de vent (y compris DROM-COM)

≥ 4 selon ISO 105-A02 pendant 10 ans

<sup>(1)</sup> selon cahier CSTB 2929

<sup>(2)</sup> selon les règles NV65 pour les façades dans les zones de France métropolitaine (I, II, III), DROM-COM (IV)

## Coloris disponibles en 3600 mm ou au mètre linéaire

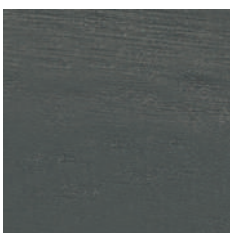

Gris anthracite



Brun foncé

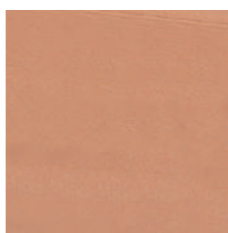

Brun clair



### Idée design :

optez pour le ton sur ton ou misez sur le contraste grâce à la palette de couleurs de lames et d'accessoires !

## LES ACCESSOIRES pour composer un habillage de façade claire-voie

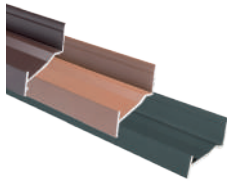
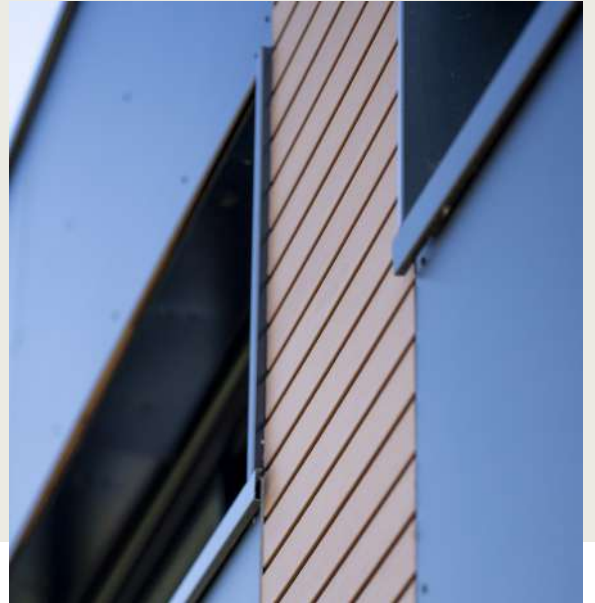

### Profilé début et fin claire-voie

- Alliage d'aluminium thermolaqué certifié Qualicoat®
- Posé horizontalement en début et en fin de pose, il permet le maintien des profils.  
Il ne se pose en aucun cas verticalement.
- Dimensions en mm : 34 x 52,5 x 3600



### Clip claire-voie

- Aluminium anodisé
- Le clip permet une fixation cachée avec un espacement entre les lames de 15 mm (projection verticale de 0 mm).
- Il est fixé directement sur le tasseau.
- Sachet de 140 clips + vis
- Coloris unique : noir

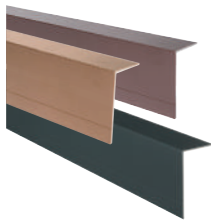

### Profilé cornière claire-voie

- Alliage d'aluminium thermolaqué certifié Qualicoat®
- Accessoire de finition placé en position verticale, il cache les jeux de dilatation des profils aux extrémités du mur.
- Dimensions en mm : 34 x 62,5 x 3600

### Coloris disponibles assortis aux lames



Brun clair  
(pas de correspondance  
RAL)



Brun foncé  
(RAL 8017)



Gris anthracite  
(RAL 7016)

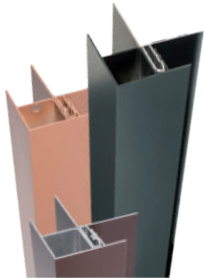

### Profilé angle entrant / sortant claire-voie

- Alliage d'aluminium thermolaqué certifié Qualicoat®
- Composé de deux profilés associés, il permet de réaliser un angle entrant ou sortant. L'un est fixé sur les tasseaux avant les lames et l'autre est clipsé sur le premier afin de dissimuler les jeux de dilatation.
- Dimensions en mm : 89 x 89 x 3600

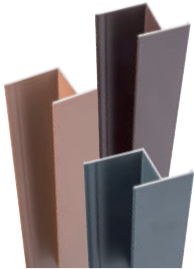

### Profilé d'aboutage claire-voie

- Alliage d'aluminium thermolaqué certifié Qualicoat®
- Conçu pour être monté avec le profil à claire-voie Silvadec®
- Il permet de cacher les jeux d'aboutage entre les profils, pour des aboutages alignés verticalement.
- Dimensions en mm : 35 x 66 x 3600



### Couvre joint claire-voie

- Alliage d'aluminium thermolaqué
- Il permet de cacher les jeux d'aboutage entre les profils, pour des aboutages décalés.
- Dimensions en mm : 30 x 87 x 35



### Gabarit de pose claire-voie

- Permet le repérage de l'endroit où il faut pointer dans le profil, ainsi que l'alignement des pointes sur une façade
- Dimensions en mm : 50 x 166 x 26
- Coloris unique : translucide



### Pour 1 m<sup>2</sup> d'habillage de façade, comptez :

- 12 mètres linéaires de lames claire-voie
- 3 mètres linéaires de tasseaux
- 28 clips + vis



# FICHE TECHNIQUE

## lame claire-voie Atmosphère

### INFORMATIONS TECHNIQUES

<b>Dimensions</b>	30 x 87 x 3600 mm, longueurs de 1 à 4 m sur commande spéciale.	
<b>Masse linéaire</b>	1,80 kg/ml	
<b>Masse surfacique</b>	21 kg/m <sup>2</sup>	
<b>Calepinage pour 1 m<sup>2</sup></b>	12 mètres linéaires de lames claire-voie 3 mètres linéaires de tasseaux 28 clips + vis	<b>Aide au devis :</b> voir configurateur sur <a href="https://silvadec.com">silvadec.com</a>
<b>Logistique</b>	Par palette L=3600 mm : 105 lames ; 31 m <sup>2</sup> ; 662 kg	
<b>Aperçu des règles de pose</b>	Entraxe des tasseaux : 600 mm max., porte-à-faux 50 mm max. Durabilité des tasseaux : classe d'emploi 3b min. et dimension 27x40 mm min. Dilatation : 5 mm min. entre deux profils ou entre un profil et un élément fixe  Se référer à la notice de montage PU29 pour les informations complètes.	
<b>Tolérances</b>	Largeur et épaisseur : ± 2 mm ; Longueur : ± 5 mm ; Masse : ± 5%	

### Caractéristiques

### Avantages

#### COMPOSITION

<b>2/3 de bois</b> Certifié Bois de France & PEFC <b>1/3 de polymère</b> En partie d'origine recyclée Label MORE	Matériau issu de l'économie circulaire et locale. Se travaille comme le bois massif. Sans échardes.
<b>Technologie de fabrication coextrudée Atmosphère</b> Couche de protection 100% polymère autour de la lame	Stabilité de la couleur, résiste aux UVs. Entretien facile des tâches domestiques.

#### DURABILITÉ ET SÉCURITÉ

<b>Résistance à l'humidité selon EN 317</b> Immersion 24 h : Gonflement 0,4%; Reprise de masse 1,4%	Imputrescible, ne pourrit pas.
<b>Résistance aux nuisibles selon EN350</b> Champignons et termites : Classe DC1 (très durable)	Ne craint ni les champignons, ni les insectes. Pas de traitement chimique.
<b>Durabilité de la couleur selon ISO 105-A02</b> Echelle de gris : ≥ 4 pendant 10 ans	Couleur garantie pour 10 ans, test qualité en laboratoire.
<b>Résistance au vent selon CSTB NV65</b> Classement V4 jusqu'à 30 m de hauteur	Résistance au vent maximale, adaptée à toutes les zones française et DOM-TOM
<b>Résistance au feu selon EN 13501</b> Classement E	Usage adapté pour les bâtiments R+1 (1ère famille)

#### PROPRIÉTÉS MATÉRIAUX

<b>Propriétés mécaniques en flexion selon EN 15334</b> Module (E) : 3200 MPa - Résistance à rupture (Rm) : 23,6 MPa	Matériau développé pour le platelage, bonne résistance aux chocs. Usage adapté aux façades.
<b>Propriétés physiques</b> Densité : 1,22 g/cm <sup>3</sup> Coefficient de dilatation : 29 µm · m <sup>-1</sup> · °C <sup>-1</sup>	Dilatation thermique dans le sens longitudinal : 1 mm par m pour une plage de variation de température de 40°C.

#### SANTÉ ET ENVIRONNEMENT

<b>Fiche de Déclaration Environnementale et Sanitaire</b> Dernière version avril 2024, N° : 20240337403.	Impact environnemental au centre de nos préoccupations. Répond aux exigences RE2020.
<b>Emission de COV selon ISO 16000</b> : Faible, Classement A+	Lames non toxiques, usage adapté en crèche.



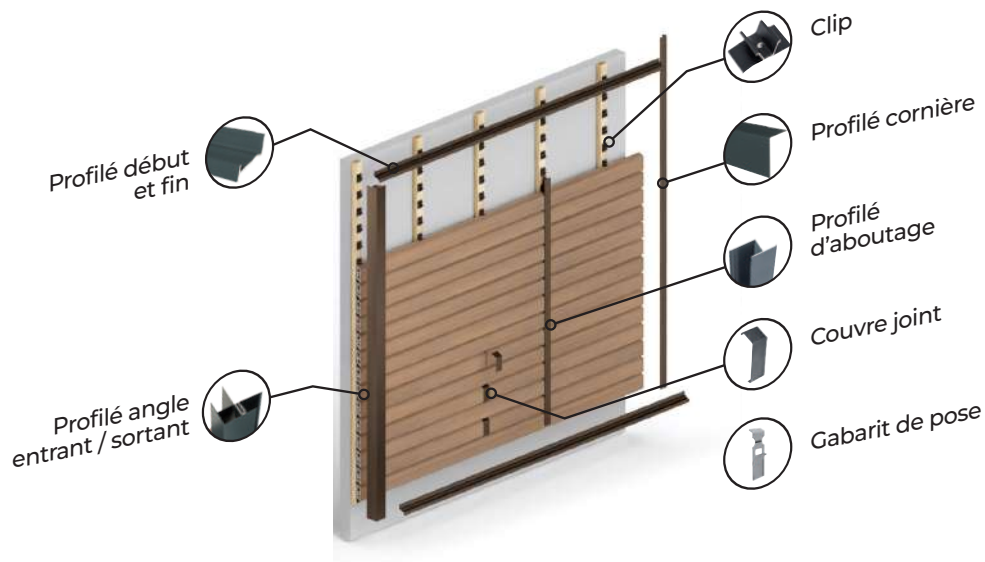

## LAMES

Lames claire-voie  
Atmosphère  
70 x 30 x 3600 mm  
Finition brossée 1 face

Gris  
Anthracite



Brun  
Foncé



Brun  
Clair



Réf	SIBARLAM1301L3,6	SIBARLAM1303L3,6	SIBARLAM1305L3,6
EAN	3760102975985	3760102975688	3760102975916

## ACCESSOIRES

Accessoires  
de finition  
Claire-voie  
Atmosphère  
Aluminium  
thermolaqué

Gris  
Anthracite



Brun  
Foncé



Brun  
Clair



Accessoires de finition	Réf	SIBARPDF1301	SIBARPDF1303	SIBARPDF1305
Profilé de début et fin 34 x 52,5 x 3600 mm	EAN	3760102975992	3760102975725	3760102975923
	Réf	SIBARPCOR1301	SIBARPCOR1303	SIBARPCOR1305
Profilé de cornière 34 x 62,5 x 3600 mm	EAN	3760102976043	3760102975848	3760102975961
	Réf	SIBARPANG1301	SIBARPANG1303	SIBARPANG1305
Profilé angle entrant/sortant 89 x 89 x 3600 mm	EAN	3760102976036	3760102975817	3760102975954
	Réf	SIBARPABI301	SIBARPABI303	SIBARPABI305
Profilé d'aboutage 33 x 66 x 3600 mm	EAN	3760102976005	3760102975756	3760102975930
	Réf	SIBARCJ1501	SIBARCJ1504	SIBARCJ1503
Couvre joint (x8) 30 x 87 x 35 mm	EAN	3760102977712	3760102977743	3760102977736

Accessoires  
de montage  
Claire-voie Atmosphère

Clips noir  
aluminium anodisé  
+ vis (x140)

Gabarit de pose vissée/cloutée  
50 x 166 x 26 mm

Réf	SIBARCLIP1301	SIBARGAB1401
EAN	3760102976050	3760102976432



# LAME CLAIRE-VOIE ATMOSPHERE : étapes clés de montage



**Ce document vous donne un aperçu** de la notice de montage Claire-voie qui est à respecter impérativement dans son intégralité. La notice de montage (ref. PU29) est à télécharger sur [silvadec.com](http://silvadec.com)



Ref. PU29FR-09/24

## STOCKAGE DES LAMES

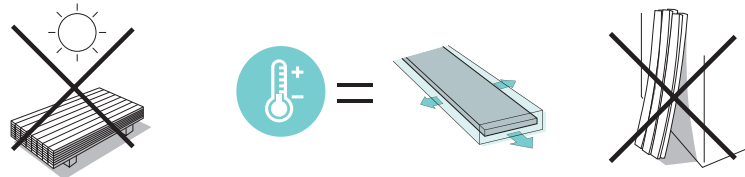

## POSE DES TASSEaux

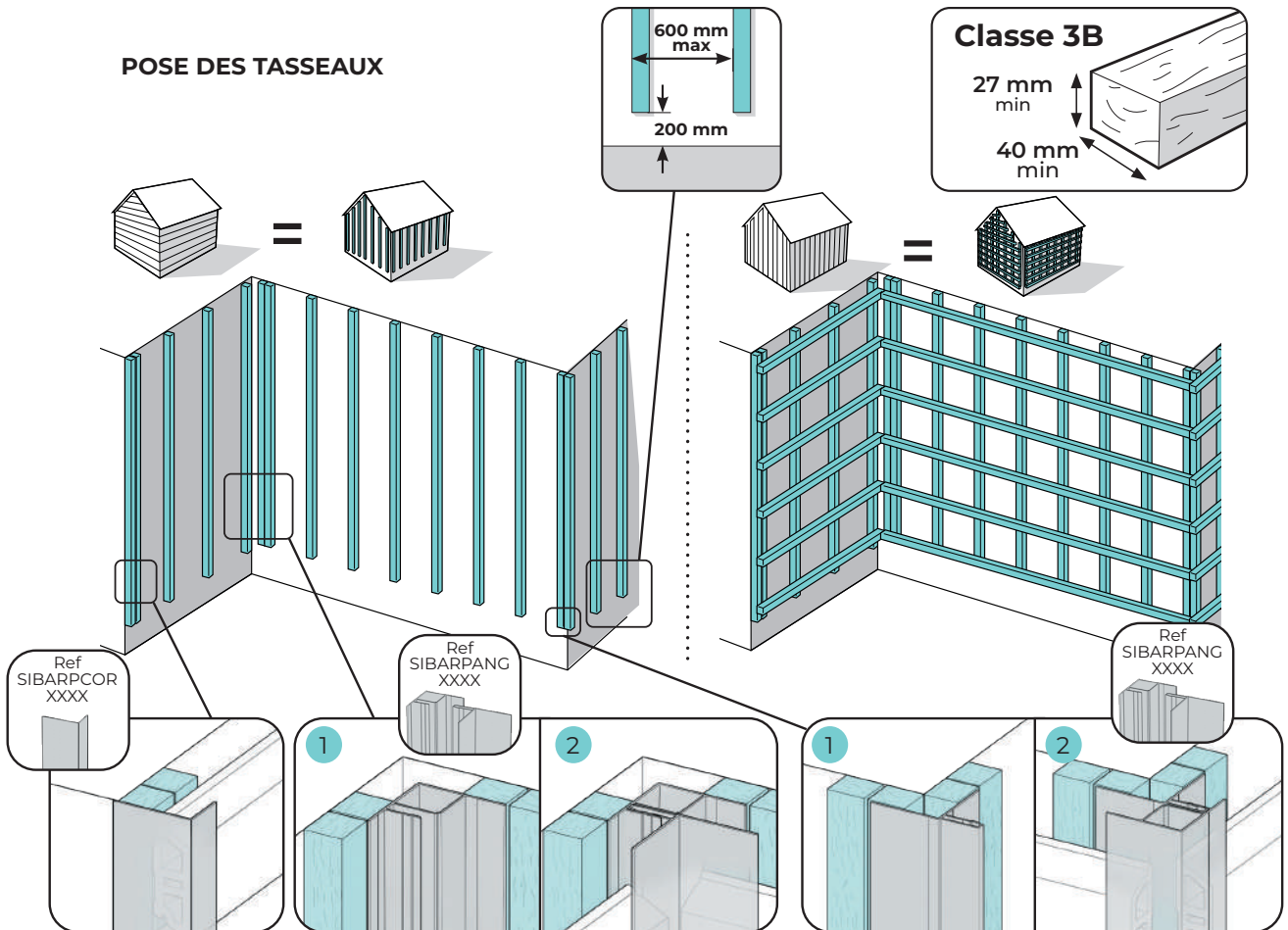

## ABOUTAGE

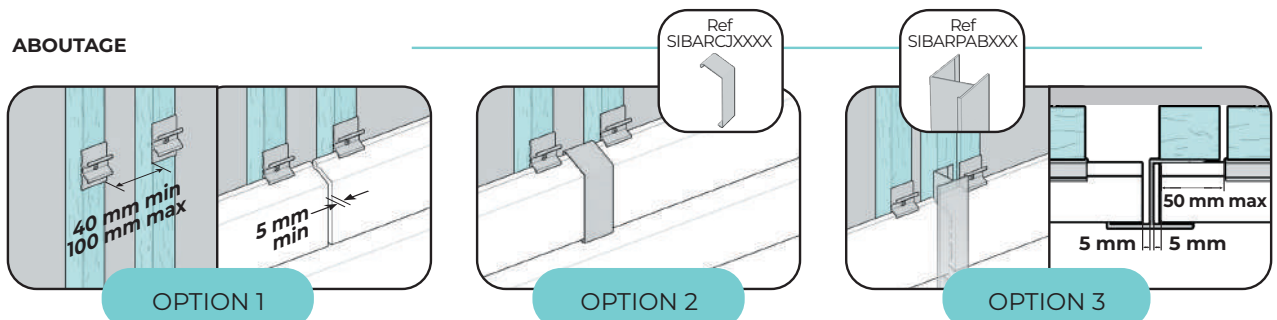

## POSE DU BARDAGE

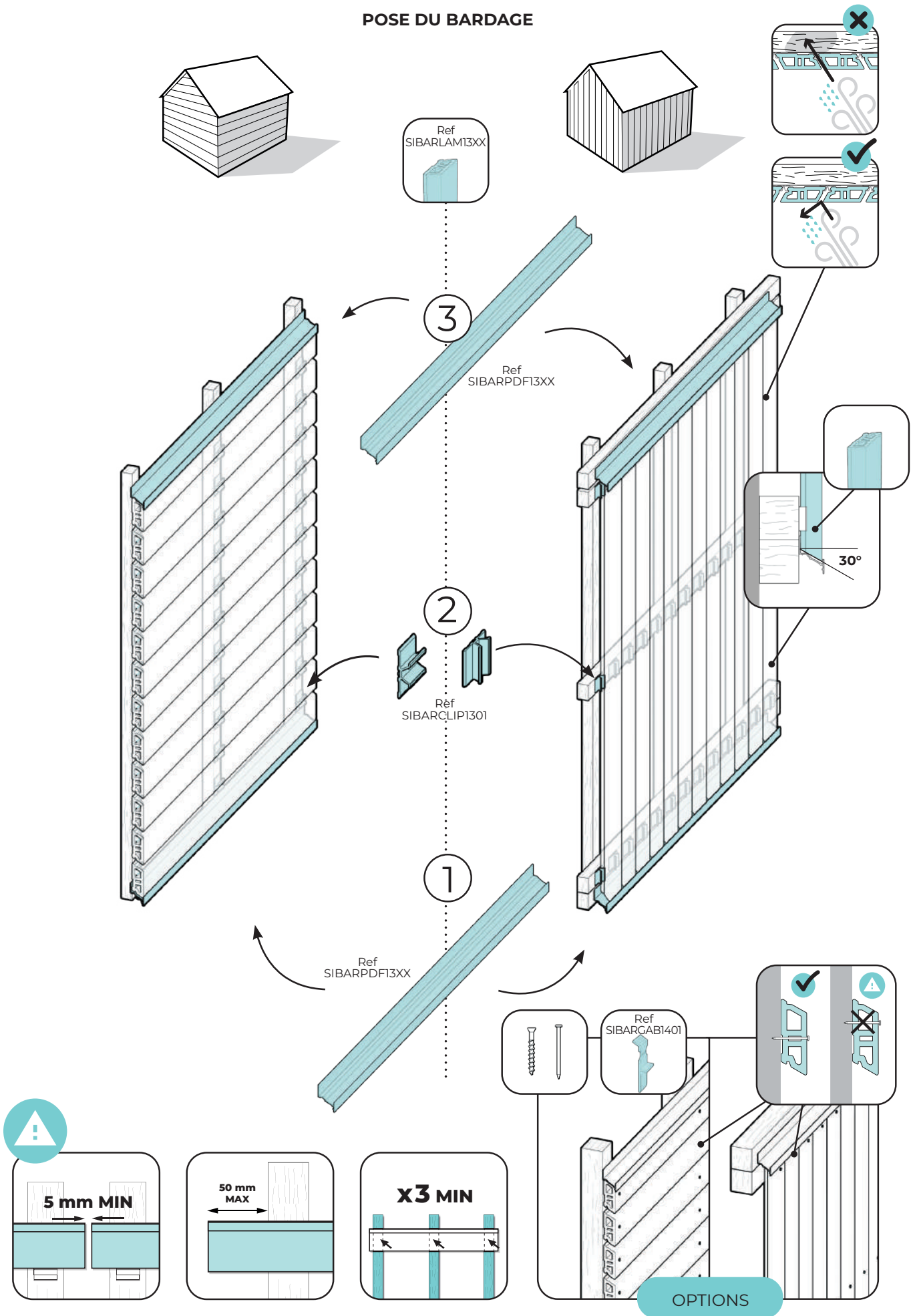



## NOS CONSEILS d'entretien



Claire-voie



Bardage 175

### Habillages de façade Atmosphère

Les lames claire-voie et les lames de bardage Atmosphère 175 doivent impérativement être lavées une fois par an, idéalement au printemps, avec de l'eau savonneuse chaude pour une action optimale. Nous recommandons vivement l'usage d'une **brosse**.

### Que faire en cas de...

Type de défaut	Cause	Action(s) à mener
<b>POUSSIÈRES MINÉRALES</b> (Calcaire)	<b>Environnement poussiéreux (pierre, terre calcaire)</b>	Si le nettoyage avec la lessive au bicarbonate de soude ne fonctionne pas parfaitement, utiliser un détartrant de salle de bain. Tester au préalable sur une petite zone, laisser agir, frotter au balai brosse et rincer à grande eau.
<b>MOUSSE / LICHEN</b>	<b>Entretien insuffisant des lames, environnement très favorable au développement de la mousse</b>	Utiliser le produit Silvaction. Si vous utilisez un antimousse (sans javel), testez le produit sur une zone discrète avant utilisation.  Dans tous les cas, se référer au mode d'emploi du produit et se conformer aux précautions d'usage.

#### CE QU'IL FAUT ABSOLUMENT ÉVITER

- Ne pas utiliser de nettoyeur haute pression qui rendrait la surface légèrement poreuse et donc plus salissante
- Ne pas utiliser de solvant
- Ne pas appliquer d'huile de lasure, de peinture ou produit de protection/raviveur/rénovateur.

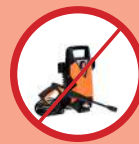

### Produits d'entretien



Retrouvez les produits d'entretien p. 102



Dépôts verts et lichens

#### Silvaction

- Prêt à l'emploi, sans rinçage
- Contenance : 5 l (20/25 m<sup>2</sup>)
- Idéal pour une action ponctuelle de « décrassage » important

# GUIDE DE CHOIX façade



Guide de choix



Un guide de choix est à votre disposition pour vous permettre de sélectionner le produit adapté à votre **projet de terrasse, clôture ou façade**.

**Selon la réglementation DTU Façade Bois 41.2, les profilés Silvadec sont adaptés aux types de bâtiments suivants :**



• Habitations de 1<sup>ère</sup> famille (avec distance à la limite de parcelle > 4m)



• ERP catégorie 5 (<300 personnes)



• Code du travail (usines, ateliers, bureaux)

Les applications sont possibles sur support bois (Construction Ossature Bois) ou maçonné, avec ou sans isolant et jusqu'à une hauteur de 28 m (selon les supports).

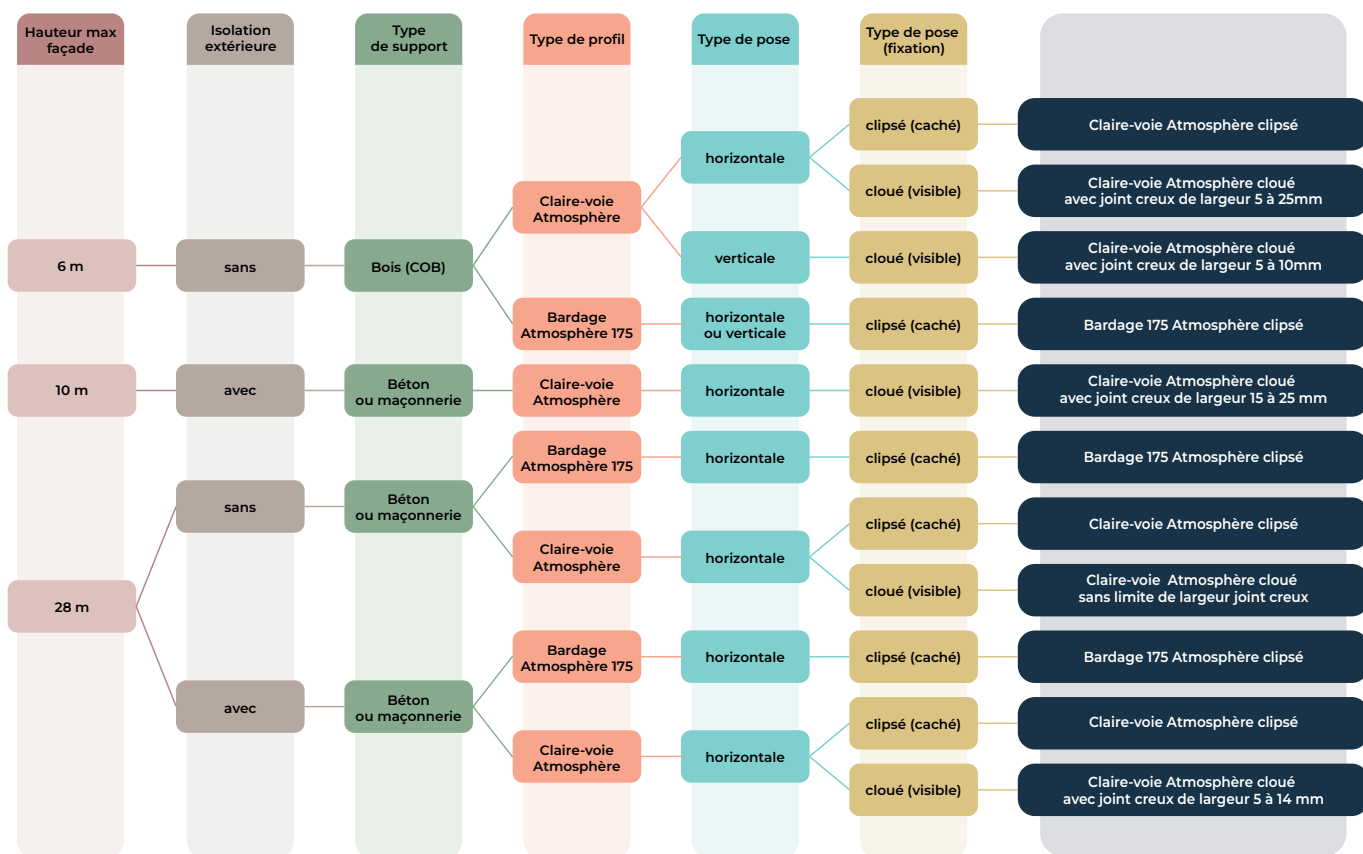

Nos profilés d'habillage de façade en composite Silvadec® sont garantis contre les dommages structuraux dus aux attaques de champignons et d'insectes : 25 ans en utilisation résidentielle et 10 ans en utilisation commerciale, professionnelle ou publique.

\* Champs de la garantie disponibles sur [silvadec.com](http://silvadec.com)



# INFORMATIONS PRATIQUES

Vos ressources en ligne .....	101
Nos produits d'entretien .....	102
Vos outils de communication & échantillons .....	103
Contacts & suivi commercial .....	106

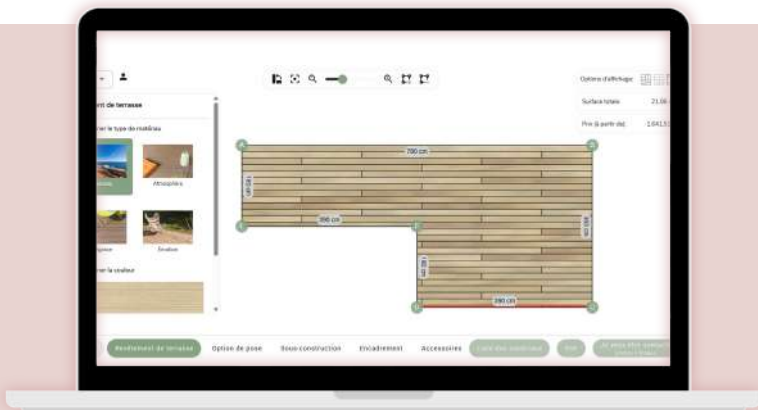

**NOUVEAU !**

## CONFIGURATEUR TERRASSE !

L'outil idéal pour accompagner vos clients dans leur projet : plus rapide, plus complet, plus ergonomique !

# VOS RESSOURCES EN LIGNE

## ESPACE PROFESSIONNEL



Accédez à tous vos outils : catalogues, notices de montage, fiches techniques, guide de choix, etc.



Distributeurs



Installateurs



Prescripteurs



## RÉSEAUX SOCIAUX

Inspirez-vous et vos clients grâce à notre communauté de passionnés !



**Instagram :** @silvadec.official  
**Facebook :** @silvadec.lavieestcomposite  
**LinkedIn :** @silvadec-officiel

**NOUVEAU !**

## PAGE RÉALISATIONS

Aidez vos clients à se projeter : trouvez instantanément les photos de réalisation par modèle de lame



**silvadec.com**



## NOS PRODUITS D'ENTRETIEN



Taches de gras

### Produit d'entretien bois composite SILVAWASH

Idéal pour absorber les taches de gras sur les lames composites.

- À base d'argile 100 % d'origine minérale
- Spécial pour le composite
- S'utilise à sec
- Poids net : 200 g



Taches tenaces

### Produit d'entretien bois composite SILVANET

Spécial pour la pollution atmosphérique et les végétaux.

- Permet d'éliminer efficacement les taches difficiles (taches noires, de gras, de vin, les auréoles, les moisissures et la saleté de la vie quotidienne).
- Spécial pour le composite
- Élimine les **taches incrustées**
- Contenance : 1 l (10/20 m<sup>2</sup>)



Dépôts verts et lichens

### Nettoyant bois composite Silvaction

- Nettoie les dépôts verts et les lichens
- Prêt à l'emploi, sans rinçage
- Sans chlore, produit non corrosif
- Idéal pour une action ponctuelle de « dégrasage » important
- Contenance : 5 l (20/25 m<sup>2</sup>)



Documentation  
**VOS OUTILS DE COMMUNICATION**

**Catalogue  
 PRO**



Réf. CATALPROFRU

**Catalogue  
 Consommateur**



Réf. CATALCONSOUFR

**Présentoir catalogue  
 consommateur**



Réf. DISPLAYCONSOFR

# ÉCHANTILLONS

## Étuis

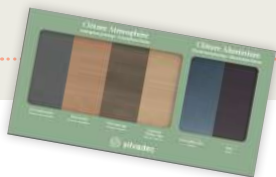

### Clôture

Toutes gammes : Réf. E0319



### Nuances Ipé

Lames 138 mm : Réf. E0198

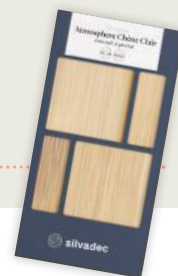

### Nuances Chêne Clair

Lames 138 mm : Réf. E0208



### Lames Élégance mixte

Lames 138 mm : Réf. C0136

Lames 180 mm : Réf. C0138



### Lames Atmosphère grises

Lames 138 mm : Réf. C0130

Lames 180 mm : Réf. C0133



### Lames Atmosphère brunes

Lames 138 mm : Réf. C0131

Lames 180 mm : Réf. C0134

## Coffrets



### Coffret terrasse et accessoires

Réf. SICOTER - 20 € HT



### Coffret terrasse Nuances Ipé

Réf. B0050 - 20 € HT



### Coffret terrasse Nuances Chêne clair

Réf. E0210 - 20 € HT



### Coffret clôture et accessoires

Réf. SICOCLOSA - 28 € HT



### Coffret bardage et accessoires

Réf. SICOBAR01FR - 16 € HT

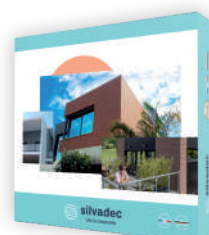

### Coffret claire-voie et accessoires

Réf. SICOBCV - 16 € HT

## Présentoirs stockeur



### Présentoir intérieur / extérieur + panneaux

(à personnaliser en fonction de votre plan de stock)

Réf. E0318 - 350 € HT



## Maquettes claustra XL

**Maquette claustra XL  
lames Atmosphère  
gris clair  
et gris anthracite**



Réf. SIMACLOATSAXL - 106€ HT

**Maquette claustra XL  
lames Atmosphère  
gris sauvage  
et brun soleil**



Réf. B0046 - 106€ HT

**Maquette claustra XL  
lames Atmosphère  
gris sauvage**



Réf. C0068 - 106€ HT

**Maquette claustra XL  
lames Atmosphère  
Chêne clair**



Réf. E0305 - 106€ HT

**Maquette claustra XL  
lames aluminium  
gris anthracite**



Réf. SIMACLOALSAXL - 107€ HT

**Maquette claustra XL,  
lames aluminium  
gris metal**



Réf. SIMACLOALSAGMXL - 107€ HT

**Maquette claustra XL  
lames aluminium  
noire**



Réf. C0070 - 107€ HT

## VOUS & NOUS, **contacts**



### VOS CONTACTS POUR LE SUIVI DE VOS COMMANDES ET LE SAV

**ADV : [adv@silvadec.com](mailto:adv@silvadec.com) - +33 (0)2 97 45 09 00**

**SAV : [sav@silvadec.com](mailto:sav@silvadec.com)**

**Merci de préciser dans votre mail :**

- ✓ Un descriptif du problème rencontré
- ✓ Les coordonnées de la personne à contacter
- ✓ Des photos d'ambiance
- ✓ Des photos du problème rencontré
- ✓ Copie de la facture ou BL



**21 parc d'activités de l'Estuaire • 56190 Arzal • France**

Le standard Silvadec est ouvert du lundi au vendredi  
de 8 h 30 à 12 h 30 et de 14 h à 17 h 30.



### DÉPART USINE

**Pour l'enlèvement  
des commandes à l'usine  
(du lundi au vendredi  
de 9 h à 12 h et de 14 h à 16 h),  
il est impératif de prendre  
rendez-vous 48 h à l'avance  
au +33 (0)2 97 45 09 00.**

# SUIVI COMMERCIAL

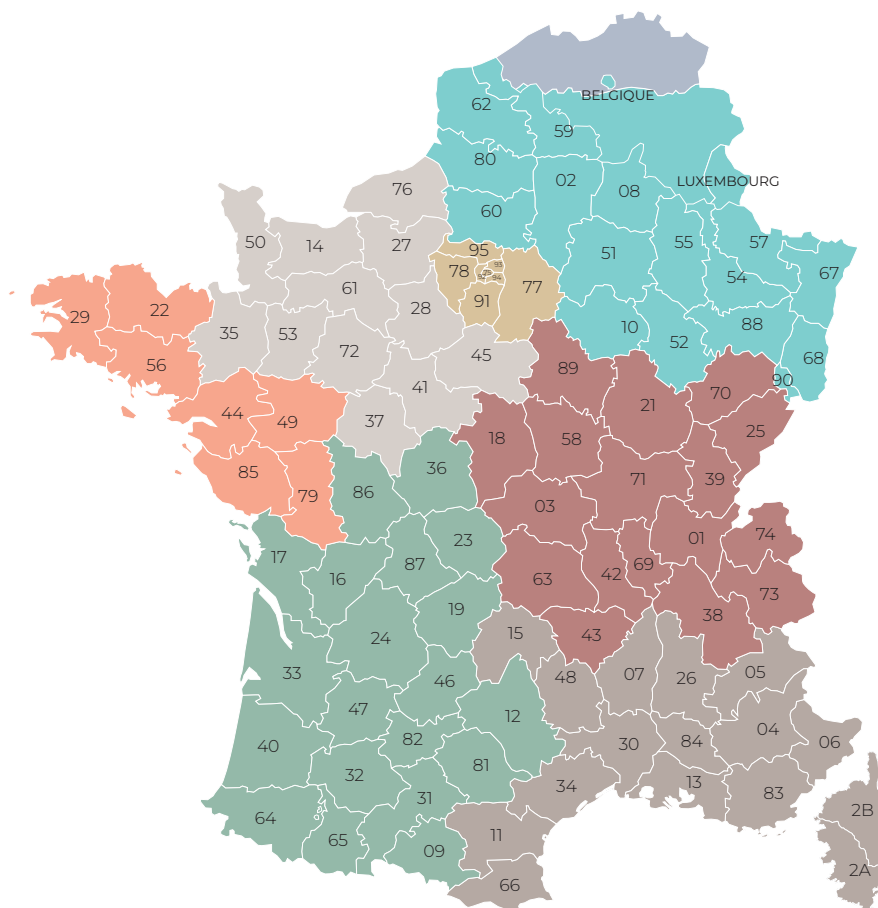

**RÉGION OUEST**  
**Maël ROCHER**  
 region-ouest@silvadec.com  
**Tél. +33 (0)6 72 32 16 73**



**RÉGION NORD EST**  
**WALLONIE/BRUXELLES**  
**| LUXEMBOURG**  
 region-nord-est-be@silvadec.com  
**Tél: +33 (0)6 88 28 94 80**



**RÉGION CENTRE-OUEST**  
**Kevin CHAUMONT**  
 region-centre-ouest@silvadec.com  
**Tél. +33 (0)6 88 02 21 02**



**RÉGION RHÔNE-ALPES**  
**Benoit CHAIZE**  
 region-rhone-alpes@silvadec.com  
**Tél. +33 (0)7 63 99 16 73**



**REGION ILE DE FRANCE**  
**Alexandre CHEVRIER**  
 region-idf@silvadec.com  
**Tél. +33 (0)6 79 07 64 72**



**RÉGION SUD-EST**  
**Yannick MILON**  
 region-sud-est@silvadec.com  
**Tél. +33 (0)6 32 22 07 86**



**RÉGION SUD-OUEST**  
**Nicolas DOUCET**  
 region-sud-ouest@silvadec.com  
**Tél. +33 (0)6 45 26 35 57**



**RESPONSABLE PRESCRIPTION**  
**Jean-Philippe STOULS**  
 prescription@silvadec.com  
**Tél. +33 (0)6 82 39 11 44**



**RESPONSABLE DES VENTES FRANCE**  
**Alexandre CHEVRIER**  
 responsable-ventes@silvadec.com  
**Tél. +33 (0)6 79 07 64 72**



# silvadec

La vie est composite

Distributeur :

Rejoignez-nous sur :



21 parc d'activités de l'Estuaire · 56190 Arzal · France  
Tél. +33 (0)2 97 45 09 00 · e-mail : [info@silvadec.com](mailto:info@silvadec.com)

