

# Le numéro 1 pour les abris de jardin, coffres, bacs à plantes et plus encore



HighLine® T. H2, gris foncé métallique  
(avec cadre de sol et plaque de fond en aluminium, Râtelier BikeHolder, bacs pour porte, élément de fenêtre et double porte en option)





Storage



Gardening





Outdoor  
Living

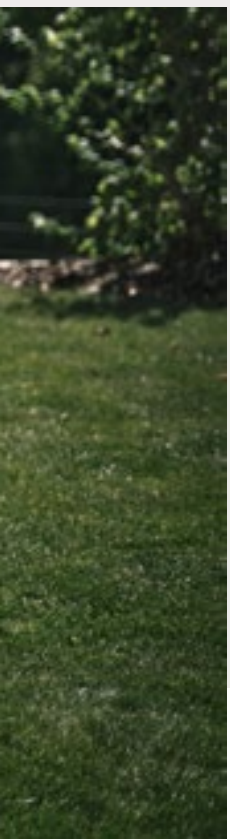

**Biohort**

Pour l'extérieur,  
pour toujours.

À propos de Biohort

06

Abris de jardin

10



12 Europa  
24 Accessoires



14 AvantGarde® /  
AvantGarde®ECO  
24 Accessoires



16 HighLine®  
24 Accessoires



18 Panorama®  
24 Accessoires



20 Neo  
24 Accessoires



22 CasaNova®



28 BikeLift®



30 Solutions de  
fondation SmartBase /  
SmartBase<sup>PLUS</sup>

Armoires à outils

34



36 Armoire à outils  
24 Accessoires



38 Armoire de  
terrasse Romeo®



40 Armoire de  
balcon Julia®



42 WoodStock®

Coffres d'extérieur

44



46 Coffre de jardin



48 StyleBox®



50 LoungeBox®



52 StoreMax®



54 HighBoard

Range-vélos

56



58 MiniGarage



60 StoreMax®



62 HighBoard

Cache-poubelles

64



66 Alex®



68 Alex® Duo



70 StoreMax®



72 HighBoard

### Outdoor Living

74



76 Pergola  
78 Accessoires



80 CasaNova®



82 Brise-vue

### Serres

84



86 Serre Florentina  
94 Accessoires

### Potagers surélevés et bacs à plantes

88



90 Belvedere®  
94 Accessoires



92 Potager surélevé  
94 Accessoires



96 DaVinci®

### Auxiliaires de jardin

98



100 WoodStock®



102 Garage pour robot  
tondeuse Charly®



103 Composteur  
MonAmi®

### Informations détaillées

104

# Biohort

## Diversité des produits



## Votre satisfaction à long terme – notre promesse familiale

### **Chère cliente, cher client !**

Les produits Biohort sont fabriqués en Autriche et vous offrent le meilleur en termes de qualité, de durabilité et de design. Avec la garantie de 20 ans, nous soulignons cette promesse de qualité.

En tant qu'entreprise de production autrichienne répondant aux normes industrielles les plus modernes, nous misons sur des ouvriers spécialisés parfaitement formés et sur des processus de fabrication hautement automatisés. C'est ainsi que naissent des produits de très haut niveau technique. Pour ce faire, nous utilisons exclusivement des matériaux de qualité supérieure provenant de fournisseurs rigoureusement contrôlés. Nos tôles en acier galvanisé à chaud nous sont directement fournies par des aciéries de grande renommée d'Autriche et d'Allemagne, auxquelles font également confiance les constructeurs automobiles allemands haut de gamme.

Notre force d'innovation ne se traduit pas seulement par le développement continu de nos produits, mais aussi par des nouveautés exceptionnelles : la pergola Biohort, lancée sur le marché en 2025, a été entièrement développée chez Biohort – de la première ébauche à la production en série. Elle a été récompensée pour son design exceptionnel par le Red Dot Award, un prix de renommée internationale.

Voilà ce que nous défendons – avec le sens des responsabilités et la passion d'une entreprise familiale.

Merci de faire de Biohort une partie de votre maison.

A handwritten signature in blue ink that reads "Priglinger".

Ing. dipl. Maximilian Priglinger (MLS<sup>wu</sup>)  
Directeur général

A handwritten signature in blue ink that reads "J. Priglinger".

Dr. Josef Priglinger  
Fondateur de l'entreprise

# Le package complet de services de Biohort !

## Une solution complète d'un seul et même fournisseur

Non seulement nous garantissons une satisfaction à long terme de nos produits durables de haute qualité, mais nous voulons aussi vous proposer un service complet. Notre service client s'occupe de vous personnellement dans les plus brefs délais. Grâce à nos partenaires de montage formés, nous pouvons également garantir le confort d'une installation professionnelle. Les solutions de fondation SmartBase et SmartBase<sup>PLUS</sup> conviennent à tous nos abris de jardin. Elles sont plus propres et plus rapides à installer qu'une fondation en béton plus coûteuse. Avec nos outils en ligne, tels que le configurateur de produits, Biohort offre le service le plus complet du marché !



### Livraison directe à domicile\*

Livraison sous 20 jours ouvrables ! Nous livrons directement à votre domicile (« bord de trottoir »). L'accès à l'adresse de livraison doit faire au moins 3 m de large afin qu'un camion de 38 tonnes puisse passer. \*s'applique aux produits en stock, sauf CasaNova®, CasaVita® et autres produits en grande taille.

### Service de montage

Biohort peut vous proposer un partenaire de montage qui effectuera l'assemblage dans les règles de l'art pour vous. Vous trouverez de plus amples informations sur le montage et les prix indicatifs de montage sur : [www.biohort.com/service-de-montage](http://www.biohort.com/service-de-montage)

### Vidéos de montage

Nous avons réalisé de courtes vidéos de montage pour un grand nombre de nos produits afin de vous aider à les monter. Vous pouvez les trouver sur notre chaîne Youtube : [www.youtube.com/biohort](http://www.youtube.com/biohort)

### Solutions de fondation

Les solutions de fondation SmartBase et SmartBase<sup>PLUS</sup> sont la base stable des abris de jardin, armoires à outils et MiniGarage Biohort. Les fondations sont rapides à installer et résistent aux tempêtes. Plus d'infos pages 30-33 et sur : [www.biohort.com/fondations](http://www.biohort.com/fondations)



### Configurateur de produits

Le Configurateur Biohort 3D visualise en quelques clics chaque produit avec les accessoires souhaités tout en calculant le prix. Et ce n'est pas tout : la fonction pratique de « réalité augmentée » vous permet de placer le produit virtuellement dans votre jardin à l'aide d'un smartphone ou d'une tablette. [www.biohort.com/configurateur](http://www.biohort.com/configurateur)

# C'est la qualité Biohort, made in Austria.

## Longévité

- garantie 20 ans, détails page 09.
- tôle en acier galvanisé à chaud et thermolaqué au polyamide
- vis et charnières de haute qualité (par ex. en acier inoxydable)
- sans entretien à vie
- étanche à l'eau de pluie

## Stabilité

- tôle deux fois plus épaisse que celle des fournisseurs à bas prix
- conception modulaire optimale
- résiste aux tempêtes jusqu'à 150 km/h, vent de force 12\*
- charge de neige élevée jusqu'à 150 kg/m<sup>2</sup>\*

## Fonctionnalité

- équipement de base considérable
- grand choix d'accessoires
- nombreuses possibilités d'utilisation

## Sécurité

- verrouillage avec serrure cylindrique
- construction métallique incombustible

\*s'applique uniquement aux abris de jardin si le montage et l'ancrage ont été effectués dans les règles de l'art.



## Une entreprise qui est synonyme de qualité exceptionnelle.

Il y a 30 ans, l'entreprise familiale autrichienne démarre avec une idée bien précise : la fabrication de produits outdoor en métal de haute qualité - pour des espaces extérieurs fonctionnels et élégants et pour les personnes qui attachent de l'importance à la qualité.

S'appuyant sur trois décennies d'expérience, de savoir-faire technique et de force d'innovation vécue, Biohort offre une gamme très variée de produits. Aujourd'hui, nous proposons des produits haut de gamme dans les domaines du rangement, du jardinage et de l'Outdoor Living et nous comptons parmi les principaux fournisseurs européens.

Votre exigence est notre moteur. La responsabilité, la fiabilité et l'accent mis sur la qualité déterminent notre action quotidienne.

**» La qualité naît lorsque le savoir-faire technique rencontre la responsabilité et l'enthousiasme. «**

**– Julian Koller**

# Avantages du métal

- Ne jamais peindre
- Même après des décennies, l'acier haut de gamme de Biohort ne se déforme pas.
- La tôle en acier galvanisé à chaud et thermolaqué au polyamide Biohort est incombustible selon la norme EN 13501-1 (classe A1).
- Même les constructeurs automobiles premium allemands font confiance au même acier que nous.

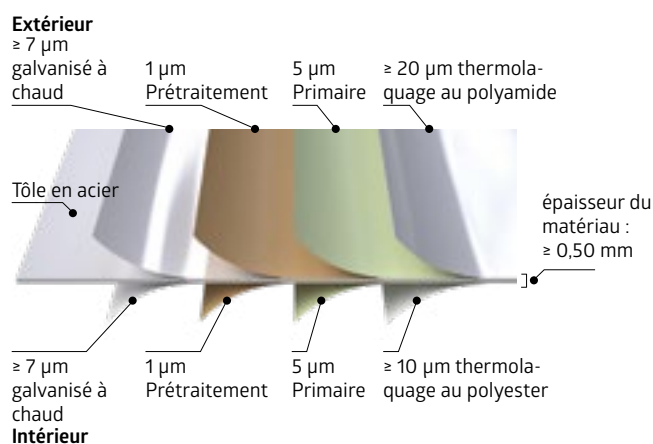

## Le saviez-vous ?

### Test de stabilité

Un test scientifique effectué par l'université technique de Vienne dans une soufflerie certifiée que les abris de jardin Biohort fixés au sol résistent à des vents réguliers de **150 km/h (force 12)** si le montage et l'ancrage ont été effectués dans les règles de l'art. La conception optimale des profilés ainsi que l'utilisation de vis filetées en acier inoxydable contribuent également à la stabilité de nos abris.

### Matériaux

Biohort utilise pour ses produits une **tôle en acier galvanisé à chaud** avec un « **thermolaquage** » supplémentaire au polyamide. Voilà pourquoi nous pouvons offrir en toute sérénité une **garantie de 20 ans** contre la corrosion. La condition préalable est qu'aucune substance agressive (chlore, sel, etc.) n'y soit stockée et qu'il n'y ait pas de conditions environnementales agressives telles que la proximité de la mer ou l'exposition au sel de voirie.

### Couleurs Biohort

Les couleurs de peinture utilisées sont spécialement fabriquées pour Biohort et ne correspondent à **aucune référence RAL**. Tous les revendeurs Biohort disposent d'un échantillon de couleurs, nous vous conseillons de le consulter avant de vous décider. Vous pouvez également demander des échantillons gratuits de tôle (nuancier) directement sur notre site Web :

[www.biohort.com/demander-un-echantillon](http://www.biohort.com/demander-un-echantillon)

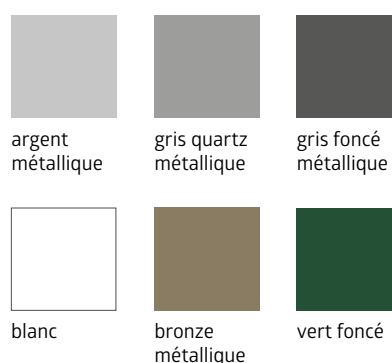

Les conditions générales de vente (CGV) de Biohort GmbH s'appliquent. Vous les trouverez ici : [www.biohort.com/cgv](http://www.biohort.com/cgv)  
 Vous trouverez nos conditions de garantie ici : [www.biohort.com/conditions-de-garantie](http://www.biohort.com/conditions-de-garantie)





## Biohort

Pour plus  
d'ordre,  
à l'extérieur.



12 Europa



14 AvantGarde® et  
AvantGarde®ECO



16 HighLine®



18 Panorama®



20 Neo



22 CasaNova®



Europa T. 3, gris quartz métallique  
(avec cadre de sol et plaque de fond en aluminium en option)

# Europa

## La qualité à un prix intéressant

### Tout est en ordre avec le modèle classique de Biohort

L'abri de jardin Europa a fait ses preuves depuis des décennies et jouit toujours d'une grande popularité. Sa grande stabilité et ses matériaux durables en font un excellent choix. L'équipement fonctionnel facilite le travail et permet de faire régner l'ordre. Un équipement de base très complet et des accessoires bien pensés répondent à tous les désirs.



1 Europa T. 4, gris quartz métallique  
avec auvent  
(voir accessoires p. 26)

1



## Avantages

### Sécurité :

- système de verrouillage double avec serrure cylindrique à poignée tournante
- résiste aux tempêtes jusqu'à 150 km/h, vent de force 12
- charge de neige élevée jusqu'à 150 kg/m<sup>2</sup>

### Fonctionnalité :

- évacuation intégrée des eaux avec raccord pour un tuyau d'arrosage d'un pouce

### Équipement de base :

- porte à double vantail
- système de rangement intégré sur le pan intérieur de chaque porte (6 crochets inclus)
- support d'outils (4 pcs)
- étagères et fixations verticales (2 pcs de chaque)
- deux équerres de fixation supplémentaires pour le montage mural (pour 2A et 4A)
- crochets de fixation pour maintenir les portes ouvertes

## ★ Accessoires en option

pages 24 – 33.



argent métallique



gris quartz métallique



gris foncé métallique



vert foncé

## Dimensions (extérieures avec avancée du toit en cm)

### Ouverture de porte :

Double porte : 135 x 170 cm (L x H) – à partir de la taille 2A, montage excentré de la double porte possible ; pour les tailles 2, 3, 4, 5, 6 et 7, possibilité d'installer la double porte sur n'importe quel côté.

Les lignes pointillées indiquent l'avancée du toit.

Les barres vertes indiquent les gouttières et les possibilités de montage de l'auvent sur le côté en option. Détails page 26.

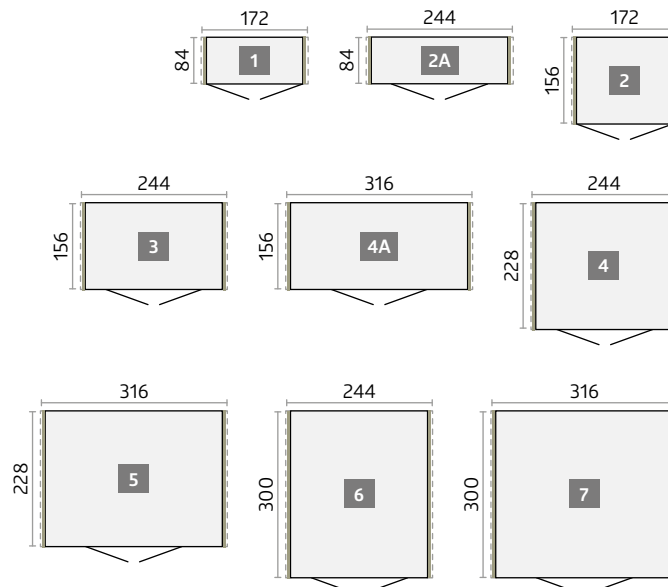

Vous trouverez les **détails techniques** et les **informations détaillées** pages 106–112.



AvantGarde® T. A2, argent métallique  
(avec double porte lisse, élément de fenêtre, cadre de sol et plaque de fond en aluminium et auvent en option)

# AvantGarde®

## Pour l'architecture moderne

### Abri de jardin avec toit en appentis de qualité optimale

L'abri de jardin métallique AvantGarde® mérite son nom à tous points de vue. Il convainc par un design attrayant qui répond aux exigences de l'architecture moderne. Avec ses nombreux avantages pratiques pour une utilisation quotidienne, il garantit un plaisir durable. Ne nécessite aucun entretien, vous économisez ainsi temps et argent.



1 AvantGarde® T. A3, gris foncé métallique avec parois latérale et arrière pour auvent  
(voir accessoires p. 26)

1



reddot design award



## Avantages

### Sécurité :

- système de verrouillage triple avec ensemble de poignée inox / verrouillage double pour la variante ECO
- résiste aux tempêtes jusqu'à 150 km/h, vent de force 12
- charge de neige élevée jusqu'à 150 kg/m<sup>2</sup>

### Fonctionnalité :

- évacuation intégrée des eaux avec raccord pour tuyau d'arrosage de 5/4 pouces
- bandeau en verre acrylique avec avancée du toit

### Équipement de base\* :

- support de petits outils (2 pcs)
- support d'outils (4 pcs)
- étagères et fixations verticales (2 pcs de chaque)
- ouverture facile de la porte grâce à un ressort à gaz

\*non inclus dans la variante ECO



argent métallique



gris quartz métallique



gris foncé métallique

## ★ Accessoires en option

pages 24 – 33.



T. A5 dans la variante ECO, gris quartz métallique avec porte standard moulurée

## AvantGarde®ECO

Pour les acheteurs particulièrement attentifs au prix, nous recommandons la variante ECO avec porte moulurée et serrure cylindrique à poignée tournante. Avec système de rangement intégré sur le pan intérieur de chaque porte et crochet de fixation au lieu du ressort à gaz. **La variante ECO est livrée sans équipement de base, ce qui rend son prix si attractif.** Ouverture de porte et dimensions identiques à l'AvantGarde®. Disponible également avec une double porte moulurée.

## Dimensions AvantGarde® et AvantGarde®ECO

(extérieures avec avancée du toit en cm)

### Ouverture de porte :

Porte standard (ouverture de porte droite) : 76 x 182 cm (L x H)

Double porte A1 – A4 : 139 x 182 cm (L x H)

Double porte A5 – A8 : 155 x 182 cm (L x H)

Autre variante de montage de porte pour l'AvantGarde® : Porte standard avec ouverture de porte à gauche. Pour plus de détails, voir p. 112.

Les lignes pointillées indiquent l'avancée du toit. Les barres vertes indiquent le côté de montage possible d'un auvent en option.

Pour plus de détails, voir p. 26.

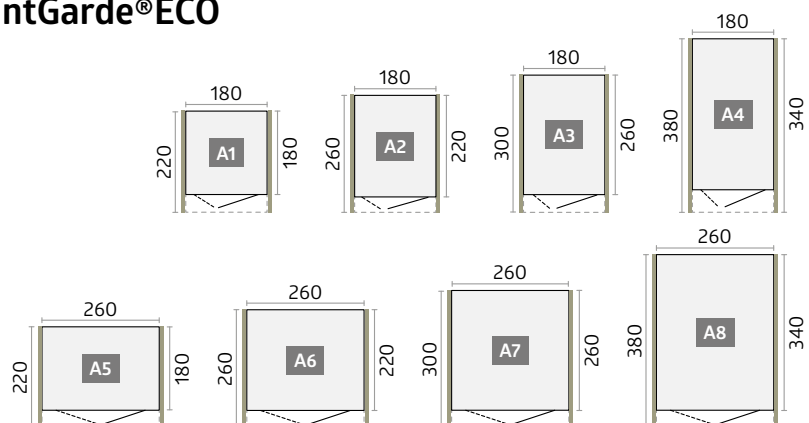

Vous trouverez les **détails techniques** et les **informations détaillées** pages 106–112.



HighLine® T. H2, gris quartz métallique  
(avec bacs pour porte, FloraBoard, cadre de sol et plaque de fond en aluminium et double porte en option)

# HighLine®

## L'esthétique du toit plat pour votre espace de rangement

### L'abri de jardin HighLine® répond aux exigences les plus pointues

Le HighLine® se distingue par son design raffiné et son toit plat moderne. Le bandeau lumineux sur chaque côté intégré donne un cachet tout particulier et le design intemporel s'adapte à tous les environnements. L'abri de jardin HighLine® est synonyme de longévité et de qualité !



1 HighLine® T. H3, argent métallique avec auvent :  
Parois latérale et arrière disponibles séparément comme brise-vue (voir accessoires p.26).



## Avantages

### Sécurité :

- système de verrouillage triple avec ensemble de poignée inox
- résiste aux tempêtes jusqu'à 150 km/h, vent de force 12
- charge de neige élevée jusqu'à 150 kg/m<sup>2</sup>

### Fonctionnalité :

- évacuation intégrée des eaux avec raccord pour tuyau d'arrosage de 5/4 pouces
- évacuation des eaux avec filtre à feuilles mortes des deux côtés
- ouverture facile de la porte grâce à un ressort à gaz

### Équipement de base :

- bandeau en verre acrylique sur chaque côté
- support de petits outils (2 pcs)
- support d'outils (4 pcs)
- étagères et fixations verticales (2 pcs de chaque)



argent  
métallique



gris quartz  
métallique



gris foncé  
métallique

(surface extérieure  
du toit toujours  
en gris quartz  
métallique)

## ★ Accessoires en option

pages 24 – 33.

## Dimensions (extérieures avec avancée du toit en cm)

### Ouverture de porte :

Porte standard (ouverture de porte droite) :  
76 x 182 cm (L x H)

Double porte : 155 x 182 cm (L x H)

Autre variante de montage de porte : porte  
standard avec ouverture à gauche ou double  
porte supplémentaire. Pour plus de détails,  
voir p. 112.

Les lignes pointillées indiquent l'avancée du  
toit.

Les barres vertes indiquent les gouttières et  
les possibilités de montage de l'auvent sur le  
côté en option (à partir de la taille H2).  
Détails page 26.

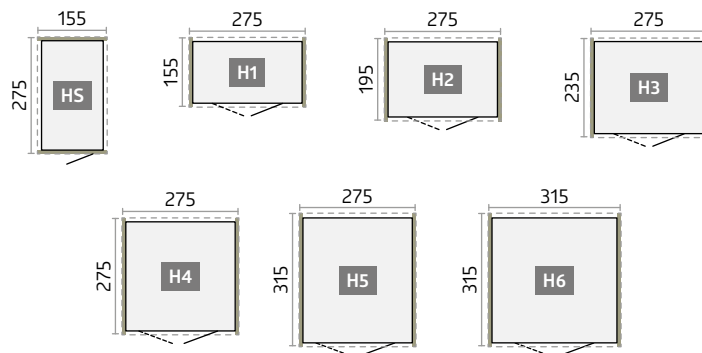

**CONSEIL :** à partir de la taille H2, vous  
pouvez tourner le HighLine® en fonction de  
vos besoins et installer la porte standard  
sur n'importe quelle paroi latérale.

À partir de la taille H4, la double porte peut  
aussi être montée sur un côté.

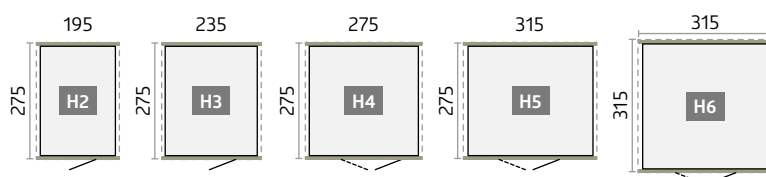

Vous trouverez les **détails techniques** et les **informations détaillées** pages 106–112.



Panorama® T. P2, gris foncé métallique  
(avec cadre de sol et plaque de fond en aluminium en option)

# Panorama®

## Plus de clarté à l'intérieur

### L'intensité lumineuse dans sa plus belle forme

Les bandeaux en verre acrylique sur chaque côté de l'abri de jardin Panorama® lui confèrent un style moderne avec un toit à deux versants qui s'adapte à tout type d'environnement. La qualité Biohort éprouvée des matériaux et des finitions et les options d'équipement individuelles font du Panorama® un abri de jardin parfait pour les plus exigeants.



1 Panorama® P2, gris quartz métallique  
À partir de la taille P2, la porte standard peut être installée sur n'importe quelle paroi latérale.



## Avantages

### Sécurité :

- système de verrouillage triple avec ensemble de poignée inox
- résiste aux tempêtes jusqu'à 150 km/h, vent de force 12
- charge de neige élevée jusqu'à 150 kg/m<sup>2</sup>

### Fonctionnalité :

- évacuation intégrée des eaux avec raccord pour tuyau d'arrosage de 5/4 pouces
- évacuation des eaux avec filtre à feuilles mortes des deux côtés
- ouverture facile de la porte grâce à un ressort à gaz

### Équipement de base :

- bandeau en verre acrylique sur chaque côté
- support de petits outils (2 pcs)
- support d'outils (4 pcs)
- étagères et fixations verticales (2 pcs de chaque)



argent  
métallique



gris quartz  
métallique



gris foncé  
métallique

## ★ Accessoires en option

pages 24 – 33.

## Dimensions (extérieures avec avancée du toit en cm)

### Ouverture de porte :

Porte standard (ouverture de porte droite) : 76 x 182 cm (L x H) – à partir de la taille P2, possibilité d'installer la porte standard sur n'importe quel côté.

Double porte : 155 x 182 cm (L x H) – à partir de la taille P4, possibilité d'installer la double porte sur une paroi latérale.

Autre variante de montage de porte : porte standard avec ouverture à gauche ou double porte supplémentaire. Pour plus de détails, voir p. 112.

Les lignes pointillées indiquent l'avancée du toit et les barres vertes indiquent les gouttières. Pour plus de détails, voir page 26.

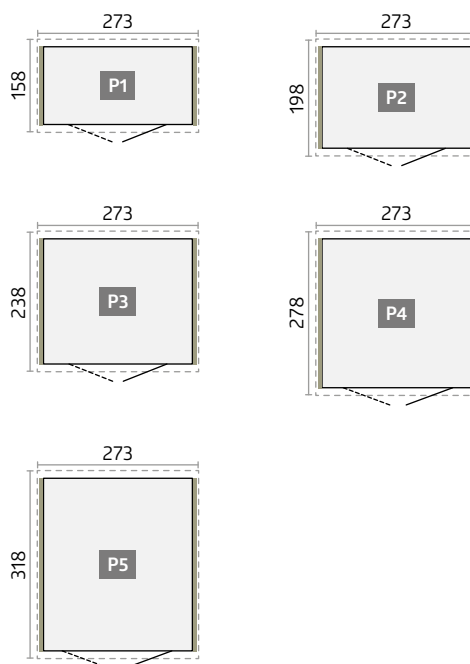

Vous trouverez les **détails techniques** et les **informations détaillées** pages 106 – 112.



Neo T. 2B, argent métallique  
(avec cadre de sol en aluminium, plaque de fond en aluminium et double porte en option)

# Neo

## Révolution dans la conception & la fonctionnalité

### Le meilleur de plusieurs décennies d'expérience – le produit signature de Biohort

Les surfaces lisses des parois et l'élégant bandeau lumineux de la porte caractérisent l'aspect moderne. Des panneaux lumineux supplémentaires peuvent être installés de manière flexible grâce à un système de panneaux spécialement développé. Atmosphère agréable grâce aux soffites en bois qui régulent l'humidité de l'air, au revêtement intérieur blanc en option et à l'isolation intérieure.



1



2

**1 Panneaux lumineux :**  
Grâce à un système de panneaux flexible, il est possible d'intégrer des panneaux lumineux supplémentaires.

**2 T. 2B, gris quartz métallique avec auvent :**  
Parois latérale et arrière disponibles séparément comme brise-vue (voir accessoires p. 26).  
Conseil : des panneaux lumineux et jardinières FloraBoard sont également disponibles pour l'auvent.



## Avantages

### Sécurité :

- système de verrouillage triple avec ensemble de poignée inox
- résiste aux tempêtes jusqu'à 150 km/h, vent de force 12
- charge de neige élevée jusqu'à 150 kg/m<sup>2</sup>
- surfaces sans vis ni rivets

### Fonctionnalité :

- ouverture facile de la porte grâce à un ressort à gaz
- revêtement intérieur et isolation en option
- évacuation intégrée des eaux

### Équipement de base :

- bandeau lumineux teinté dans la porte standard
- plafond en bois constitué de panneaux à trois couches avec une membrane d'étanchéité en EPDM
- descentes d'eaux pluviales (2 pcs)
- support de petits outils (2 pcs)
- support d'outils (2 pcs)
- étagères (2 pcs)



argent métallique



gris quartz métallique



gris foncé métallique

## ★ Accessoires en option

pages 24–33.

## Dimensions (extérieures avec avancée du toit en cm)

### Ouverture de porte :

Porte standard (ouverture de porte droite) : 83 x 200 cm (L x H) – possibilité d'installer la porte standard sur le côté.

Double porte : 167 x 200 cm (L x H) – sur les abris à partir d'une largeur de 236 cm, la double porte peut aussi être installée sur le côté.

Les barres vertes indiquent les possibilités de montage d'un auvent en option (à partir de la taille 2A). Pour plus de détails, voir p. 26.

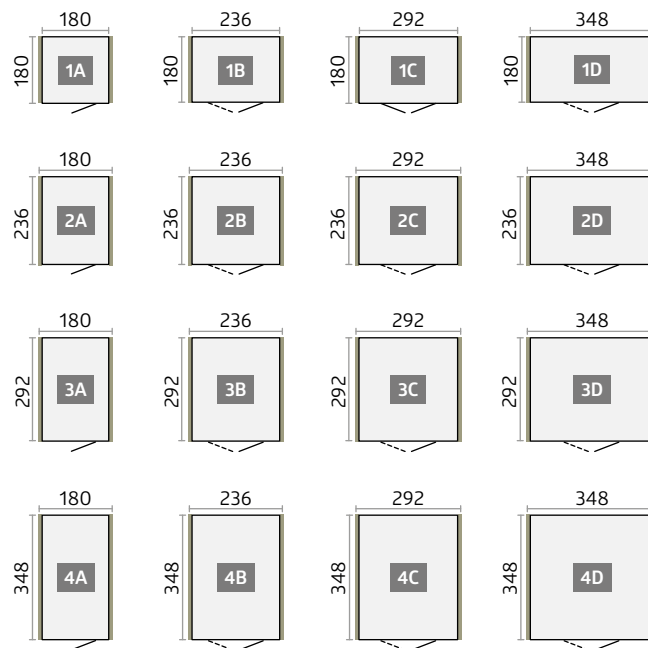

Vous trouverez les **détails techniques** et les **informations détaillées** pages 106–112.



CasaNova® 3 x 4, gris foncé métallique  
(avec cadre de sol et plaque de fond en aluminium, éclairage extérieur et deux éléments en verre en option)

# CasaNova®

## Le design qui s'adapte à vos désirs

### La première dépendance haut de gamme avec des parois latérales isolées

Qu'il s'agisse d'un abri de jardin, d'un atelier de bricolage ou d'un espace de loisirs, la dépendance isolée design CasaNova® fait preuve, avec la variété de ses équipements possibles, d'une flexibilité unique en son genre qui lui permet de s'adapter exactement à vos besoins. Vous recherchez un espace de rangement fonctionnel ou un espace utile à l'extérieur : la dépendance CasaNova® vous permet de réaliser vos souhaits à un niveau de qualité sans pareil.

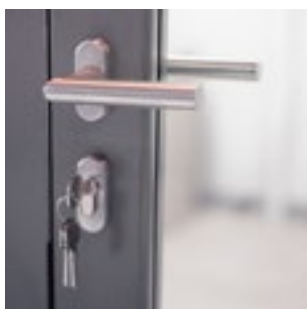

#### Parois latérales / Élément de porte isolés

Élément sandwich avec âme en polystyrène expansé de 40 mm d'épaisseur (EPS W20)

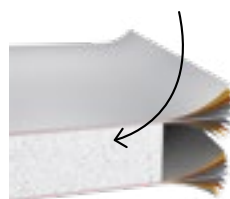



## Avantages

- éléments sandwich isolés avec âme en polystyrène expansé (EPS W20, 40 mm)
- surfaces sans vis ni rivets

### Sécurité :

- système de verrouillage triple avec ensemble de poignées inox
- charge de neige sur le toit maximale : 215 kg/m<sup>2</sup> (déduction faite des alourdissements éventuels comme par ex. la végétalisation)

### Fonctionnalité :

- facile à chauffer grâce à l'isolation thermique, valeur U des parois latérales : 0,76 W/(m<sup>2</sup>K)
- ouverture de porte à gauche ou à droite selon votre choix
- grand choix d'accessoires pour l'aménagement intérieur
- aération par des bandeaux en verre acrylique qui peuvent être ouverts
- ouverture facile de la porte grâce à un ressort à gaz

Configurez votre CasaNova® maintenant !  
[www.biohort.com/configurateur](http://www.biohort.com/configurateur)

Un dépliant produit séparé est disponible sur  
[www.biohort.com/dossier-casanova](http://www.biohort.com/dossier-casanova) ou auprès de votre revendeur Biohort.



gris quartz métallique



gris foncé métallique

## Dimensions (extérieures avec avancée du toit en cm)

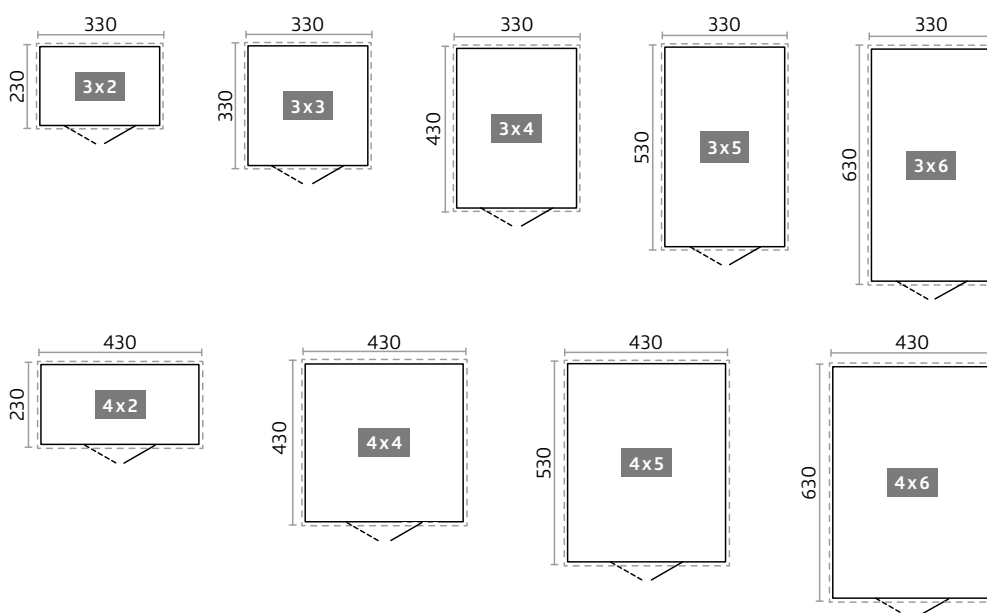

Vous trouverez les **détails techniques** et les **informations détaillées** sur [www.biohort.com/casanova](http://www.biohort.com/casanova).

\*Veuillez tenir compte des conditions de livraison spécifiques à chaque pays pour les produits de grande taille.

## ✔ Équipement de base

## ⊛ Accessoires en option

	Europa	AvantGarde®	AvantGarde®ECO	HighLine®	Panorama®	Neo**	Armoire à outils
<b>Fixations verticales</b> Pour accrocher des accessoires tels que des étagères, des bacs étagères, un jeu de crochets, un panier et une table pliante. Équipement de base : 2 fixations verticales. (sauf pour l'abri de jardin Neo qui ne nécessite pas de fixations verticales et l'abri de jardin AvantGarde®ECO qui est sans équipement de base)	✔ ⊛	✔ ⊛	⊛	✔ ⊛	✔ ⊛		✔ ⊛
<b>Étagères</b> Les étagères de 24,5 cm et 43,5 cm de profondeur sont accrochées dans 2 fixations verticales*. (Lot de 2 pièces). (sauf pour l'abri de jardin Neo: étagères de 26 cm et 44,5 cm de profondeur.) Charge max : 15 kg par étagère. <b>Équipement de base : 2 étagères</b> (sauf pour l'abri de jardin AvantGarde®ECO : aucun équipement de base)	✔ ⊛	✔ ⊛	⊛	✔ ⊛	✔ ⊛	✔ ⊛	✔ ⊛
<b>Support d'outils</b> Pour suspendre bûches, râteaux, tuyaux d'arrosage, etc. (charge max : 10 kg). <b>Équipement de base : 4 supports d'outils</b> (sauf pour l'abri de jardin Neo : 2 pièces, abri de jardin AvantGarde®ECO : aucun équipement de base)	✔ ⊛	✔ ⊛	⊛	✔ ⊛	✔ ⊛	✔ ⊛	✔ ⊛
<b>Support de petits outils</b> Pour la fixation sur le pan intérieur du battant de porte, max. 4 supports de petits outils par battant possible. <b>Équipement de base : 2 supports de petits outils</b> (sauf l'abri de jardin AvantGarde®ECO : aucun équipement de base)		✔ ⊛	⊛	✔ ⊛	✔ ⊛	✔ ⊛	
<b>Éclairage solaire</b> Grâce à la batterie intégrée, au panneau solaire et à l'aimant, la lampe peut être fixée de manière simple et flexible sur la paroi extérieure de chaque abri de jardin et armoire à outils.	⊛	⊛	⊛	⊛	⊛	⊛	⊛
<b>Éclairage LED</b> Lumière alimentée par batterie avec détecteur de mouvement et interrupteur d'éclairage continu, fixation magnétique possible, câble de chargement USB inclus.	⊛	⊛	⊛	⊛	⊛	⊛	⊛
<b>Bacs pour porte</b> Les bacs pour porte peuvent être facilement vissés dans le pan intérieur de la porte. Parfaits pour entreposer à portée de main les outils de jardinage, les gants, etc. (lot de 2 pièces). Dimensions (L x P x H) : 37 x 10 x 9,5 cm, charge max : 1 kg par bac pour porte	⊛	⊛	⊛	⊛	⊛	⊛	⊛
<b>Bacs étagères</b> Les bacs étagères sont accrochés à 2 fixations verticales*. Idéal pour ranger les graines de gazon, les boîtes et les outils. (Lot de 2 pièces). Dimensions (L x P x H) : 72 x 16 x 11 cm, charge max : 3 kg par bac étagères	⊛	⊛	⊛	⊛	⊛	⊛	⊛
<b>Jeu de crochets</b> Jeu de deux doubles crochets, un crochet pour outil à manche et un rail mural à installer sur les deux fixations verticales*.	⊛	⊛	⊛	⊛	⊛	⊛	⊛
<b>Panier</b> Idéal pour ranger les petits objets, rail mural inclus à installer sur les 2 fixations verticales*. Panier noir en tissu polyester. Dimensions (L x P x H) : 67 x 34 x 20 cm. (sauf pour l'abri de jardin Neo: 55 x 34 x 20 cm).	⊛	⊛	⊛	⊛	⊛	⊛	⊛
<b>Support pour sac poubelle</b> Le support pour sac poubelle permet un rangement ordonné et discret – idéal pour collecter les bouteilles consignées ou les canettes. Le sac poubelle est simplement accroché et reste bien fixé. Le support peut être monté au choix dans les produits Biohort ou directement sur le mur.	⊛	⊛	⊛	⊛	⊛	⊛	⊛
<b>Table pliante</b> Accrochée sur 2 fixations verticales*, elle prend très peu de place. Vous disposez rapidement d'un espace de travail stable. Charge max : 30 kg, dimensions (L x P) : 69 x 58 cm.	⊛	⊛	⊛	⊛	⊛		⊛
<b>Support pour installation électrique</b> Câbles dissimulés discrètement, montage simple et flexible des interrupteurs et des prises (sans l'équipement électrique figurant sur l'illustration).	⊛	⊛	⊛	⊛	⊛	⊛	⊛
<b>Descentes d'eaux pluviales</b> 2 descentes d'eaux dans la couleur de l'abri, avec coude d'évacuation et matériel de fixation.	⊛	⊛	⊛	⊛	⊛	✔	
<b>Revêtement intérieur</b> Les panneaux muraux intérieurs gris-blanc s'accrochent et se vissent simplement dans les parois latérales.						⊛	
<b>Isolation</b> Le revêtement des parois intérieures peut également être équipé d'une isolation de 40 mm d'épaisseur (panneaux de polystyrène), ce qui ouvre d'autres possibilités d'utilisation de l'abri de jardin.						⊛	

\*Fixations verticales non comprises dans la livraison (sauf abri de jardin Neo : qui ne nécessite pas de fixations verticales).

\*\*Attention : l'abri de jardin Neo n'a pas de moulures comme les autres abris de jardin, ceci n'a pas été pris en compte dans l'illustration.



01 Fixations verticales  
02 Étagères



03 Support d'outils



05 Éclairage solaire



04 Support de petits outils



06 Éclairage LED



07 Bacs pour porte



09 Jeu de crochets



10 Panier



08 Bacs étagères



11 Support pour sac poubelle



12 Table pliante



13 Support pour installation électrique



14 Jeu de descentes d'eaux pluviales

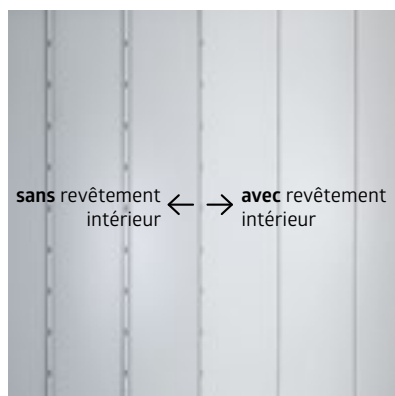

15 Revêtement intérieur pour abri de jardin Neo



16 Isolation pour abri de jardin Neo (invisible)

Vous trouverez les **détails techniques** et les **informations détaillées** pages 106-113.

## ✔ Équipement de base

## ★ Accessoires en option

		Europa	AvantGarde®	AvantGarde®ECO	HighLine®	Panorama®	Neo**	Armoire à outils
17	<p><b>FloraBoard</b> Deux fixations verticales de la couleur de l'abri de jardin sont vissées sur la paroi extérieure, les jardinières fixées dessus sont ajustables en hauteur. Des inserts en plastique facilitant la plantation sont inclus dans la livraison standard.</p> <p><b>Conseil :</b> pour l'abri de jardin Neo, le FloraBoard peut également s'installer sur les parois latérale et arrière de l'auvent.</p>		★	★	★	★	★	
18	<p><b>Set de ressorts à gaz</b> Assure une ouverture de porte confortable. Compris dans la livraison : 2 pièces.</p>	★	✔	★	✔	✔	✔	★
19	<p><b>Élément fenêtre</b> L'élément de paroi latérale avec sa fenêtre à cadre métallique (verre synthétique) apporte encore plus de lumière du jour dans l'abri de jardin et offre une vue dégagée sur le jardin (ouverture de la fenêtre : 50 x 60 cm).</p>	★	★	★	★	★		
20	<p><b>Panneau lumineux</b> Le panneau lumineux teinté est intégré dans un cadre métallique (dimensions : 28 x 207 cm) et peut être installé de manière flexible dans chaque paroi latérale, mais pas à côté d'une porte, d'un élément d'angle ou d'un autre panneau lumineux.</p> <p><b>Conseil :</b> on peut aussi l'installer sur les parois latérale et arrière de l'auvent.</p>						★	
21	<p><b>Préparation de l'installation photovoltaïque pour paroi latérale</b> Possibilité de montage pour les modules photovoltaïques – sans perçage et donc sans perte de garantie. La livraison comprend des rails verticaux sur lesquels les modules photovoltaïques et les centrales électriques pour balcon peuvent être fixés facilement et en toute sécurité à l'aide de matériel de fixation disponible dans le commerce. L'abri de jardin devient ainsi une source d'énergie verte.</p>	★	★	★	★	★	★	
22	<p><b>Double porte</b> La double porte vous facilite l'entrée et la sortie de gros équipements. Le 2ème battant de porte est équipé à l'intérieur d'un verrou tournant et d'un ressort à gaz (sauf pour l'abri de jardin AvantGarde®ECO, Europa et l'armoire à outils). Abri de jardin Neo : panneau lumineux dans le battant de porte droit en version standard. Exception armoire à outils taille 90 : pas de double porte possible.</p> <p>Une double porte supplémentaire est disponible comme variante de montage de porte. Pour plus de détails, voir p. 112. (sauf pour l'abri de jardin AvantGarde®)</p>	✔	★	★	★	★	★	✔
23	<p><b>Porte supplémentaire</b> Un ensemble de poignée inox avec cylindre standard (système de verrouillage triple), un ressort à gaz, des charnières et deux supports de petits outils ainsi que des butoirs de porte latéraux associés sont livrés avec la porte supplémentaire. L'ouverture de porte* est à droite. Sur demande, l'ouverture est possible à gauche. Pour plus de détails, voir p. 112. Abri de jardin Neo : panneau lumineux teinté en standard.</p> <p>Abri de jardin AvantGarde®ECO : porte également disponible dans la variante plus économique ECO, surface moulurée, avec serrure cylindrique à poignée tournante (verrouillage double), crochets de fixation, charnières et système de rangement sur le pan intérieur de la porte.</p> <p>Abri de jardin Europa : porte à double vantail, surface moulurée, avec serrure cylindrique à poignée tournante (verrouillage double), crochets de fixation, charnières et système de rangement sur le pan intérieur de la porte.</p>		★		★	★	★	
24	<p><b>Auvent</b> L'auvent pour l'abri de jardin Neo (à partir de la taille 2A) se monte à droite et / ou à gauche. La largeur de l'auvent fait 300 cm. Les poteaux en aluminium sont équipés de pieds réglables en hauteur. Deux descentes d'eaux pluviales sont incluses.</p> <p>L'auvent pour l'abri de jardin HighLine® (à partir de la taille H2) se monte sur le côté de la gouttière (sur un côté ou sur les deux côtés). Il est disponible en deux dimensions différentes. La largeur de l'auvent taille S est de 150 cm, et de 282 cm pour la taille L. Les poteaux en aluminium sont équipés de pieds réglables en hauteur. Une descente d'eaux pluviales est incluse.</p> <p>L'auvent pour l'abri de jardin Europa peut se monter à droite et / ou à gauche. Le kit de montage comprend les poteaux, une descente d'eaux pluviales courte et le matériel de fixation (non disponible pour les tailles 1 et 2A).</p> <p>L'auvent pour l'abri de jardin AvantGarde® et AvantGarde®ECO peut se monter à droite et / ou à gauche. Les poteaux en aluminium sont équipés de pieds réglables en hauteur. Trois poteaux sont inclus dans la livraison de la taille A4/A8. Deux descentes d'eaux pluviales sont incluses. Convient uniquement aux modèles fabriqués à partir de 2020. Pour les modèles plus anciens, veuillez contacter notre service clientèle.</p>	★	★	★	★		★	
25	<p><b>Parois latérale et arrière pour l'auvent</b> En option, une paroi arrière et / ou une paroi latérale peuvent être fixées sur l'auvent de l'abri de jardin HighLine® (à partir de la taille H2) / Neo (à partir de la taille 2A) / AvantGarde® et AvantGarde®ECO. Elles sont disponibles dans la couleur de l'abri.</p>		★	★	★		★	



17 FloraBoard



19 Élément fenêtre



20 Panneau lumineux pour abri de jardin Neo



18 Set de ressorts à gaz



NOUVEAU

21 Préparation de l'installation photovoltaïque pour paroi latérale



22 Double porte / 23 Porte supplémentaire



24 Auvent pour abri de jardin Neo



24 Auvent pour abri de jardin HighLine® / Europa / AvantGarde® / AvantGarde®ECO



25 Parois latérale et arrière pour l'auvent de l'abri de jardin HighLine®



NOUVEAU

25 Paroi latérale et arrière pour l'auvent de l'abri de jardin Neo / AvantGarde® / AvantGarde®ECO

Vous trouverez les **détails techniques** et les **informations détaillées** pages 106-113.



# biohort BikeLift® ↑



## Les avantages du BikeLift®

- ↑ Fonction de soulèvement pour vélos jusqu'à 30 kg
- ↔ Convient pour des largeurs de pneus allant jusqu'à 77 mm/3 pouces

Quelques étapes suffisent pour monter le BikeLift® de Biohort au mur de la cave, du garage ou du carport. Son montage est encore plus simple dans l'abri de jardin Biohort, puisqu'il suffit d'y accrocher le BikeLift® (accessoire en option).

Selon l'espace requis, l'élévateur innovant est disponible en deux variantes : standard ou avec dispositif de pivotement

## Fonction de soulèvement confortable pour tout type de vélo

Du vélo tout terrain électrique au vélo de course – le BikeLift® de Biohort soulève tout seul chaque vélo à la verticale contre le mur. Il permet ainsi d'économiser de l'espace et de ranger les vélos sans effort.



### Accrocher

Il suffit d'accrocher la roue avant dans le BikeLift®. Le système convient à toutes les largeurs de pneus jusqu'à 77 mm.

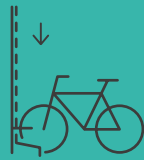

### Appuyer

Il suffit d'appuyer brièvement vers le bas avec le guidon du vélo pour activer le mécanisme à ressort.



### Soulever

Grâce à la force du ressort, le BikeLift® soulève chaque vélo (jusqu'à un poids maximum de 30 kg), comme si de rien n'était !



### Gagner de la place

Solidement fixé et, si nécessaire, verrouillé en supplément, le vélo est suspendu verticalement au mur, ce qui permet de gagner de l'espace.

Vous trouverez les **détails techniques** et les **informations détaillées** sur [www.biohort.com/bikelift](http://www.biohort.com/bikelift).

\*Sauf pour l'abri de jardin Neo : ici, l'ouverture de porte n'est possible qu'à droite.

## ★ Accessoires en option

		Europa	AvantGarde®	AvantGarde®ECO	HighLine®	Panorama®	Neo**	Armoire à outils
26	<p><b>BikeLift® Standard</b></p> <p>L'élévateur mécanique pour vélo se fixe simplement dans les profilés muraux et convient aux vélos avec un diamètre extérieur de pneu de 29 pouces maximum, une largeur de pneu de 77 mm maximum, une hauteur totale de la jante, pneu compris, de 77 mm maximum, une longueur de vélo de 1,95 m maximum et un poids de 30 kg maximum. L'extrémité du garde-boue arrière et du porte-bagages ne doivent pas dépasser du pneu. L'œillet de verrouillage pour antivol vélo est inclus.</p>	★	★	★	★	★	★	
27	<p><b>BikeLift® avec dispositif de pivotement</b></p> <p>Pour gagner encore plus d'espace, le vélo peut être rabattu latéralement sur le mur grâce au dispositif. Pour l'abri de jardin Europa, le BikeLift® avec dispositif de pivotement ne peut être monté qu'au milieu de la paroi arrière.</p>	★	★	★	★	★	★	
28	<p><b>Seuil de rampe</b></p> <p>Pour l'intérieur et l'extérieur, facilite le franchissement du seuil de la porte. Possible uniquement avec cadre de sol en aluminium et double porte.</p> <p>Charge max. 200 kg, longueur : 135 cm (sauf pour l'abri de jardin Neo : 163,5 cm).</p>	★	★	★	★	★	★	
29	<p><b>Support de vélo BikeMax</b></p> <p>Abri de jardin Europa : ajustable sur 6 hauteurs, pour des vélos de 26 pouces max. avec une largeur de pneu max. de 5 cm et un poids de 25 kg max.</p> <p>Abri de jardin Neo, HighLine®, Panorama®, AvantGarde® et AvantGarde®ECO : ajustable sur 8 hauteurs, pour des vélos de 29 pouces max. Œillet de verrouillage pour antivol inclus.</p>	★	★	★	★	★	★	
30	<p><b>Râtelier BikeHolder</b></p> <p>Rangement optimal des vélos grâce aux supports de serrage ajustables. La plaque de base est accrochée sur 2 fixations verticales*. Le vélo est rapidement et facilement tenu par le pneu. Max. 3 vélos par BikeHolder.</p>	★	★	★	★	★	★	

\*Fixations verticales non comprises dans la livraison (sauf abri de jardin Neo : qui ne nécessite pas de fixations verticales).



26 BikeLift® Standard



27 BikeLift® avec dispositif de pivotement



28 Seuil de rampe



29 Support de vélo BikeMax

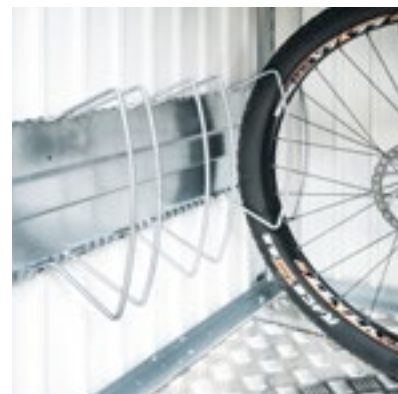

30 Râtelier BikeHolder

Vous trouverez les **détails techniques** et les **informations détaillées** pages 106 – 116.



# Solutions de fondation conventionnelles\*

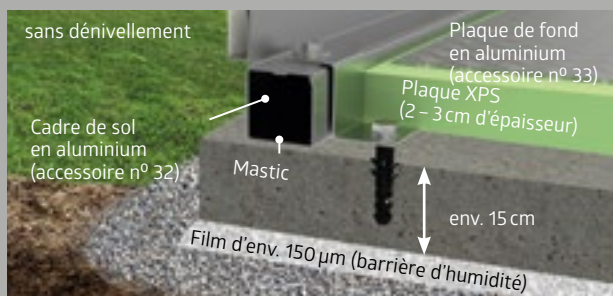

## Fondation en béton

Une dalle en béton sur un lit de gravier est une fondation optimale mais aussi coûteuse. Même avec ce type de fondation, vous devez veiller à ce que l'eau ne puisse pas pénétrer dans l'abri de jardin au niveau du sol. La dalle de fondation avec un dénivellement de 2 cm x 7 cm tout autour est la conception idéale. Le cadre de sol en aluminium et la plaque de fond en aluminium ne peuvent pas être utilisés. Comme alternative à la fondation en béton avec dénivellement, une dalle de béton plane et lisse peut également être coulée.

Le **cadre de sol en aluminium** disponible en option permet de compenser plus facilement toute inégalité du sol. Le cadre de sol en aluminium permet également d'utiliser la **plaque de fond en aluminium** et un revêtement avec des plaques de Styrodur XPS (non incluses).

## Fondation par points



Pour fixer les abris de jardin sur un terrain irrégulier, il est également possible d'utiliser une fondation par points en combinaison avec un **cadre de sol en aluminium**.

## Dalles en béton

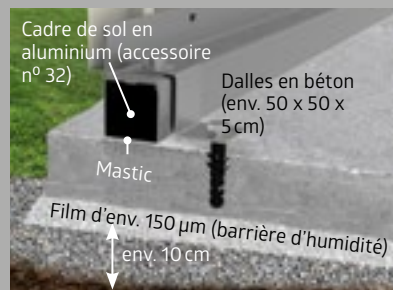

Une solution efficace et économique est de poser des dalles en béton sur un lit de gravier. Nous recommandons vivement l'utilisation du **cadre de sol en aluminium**.

## Cadre de sol

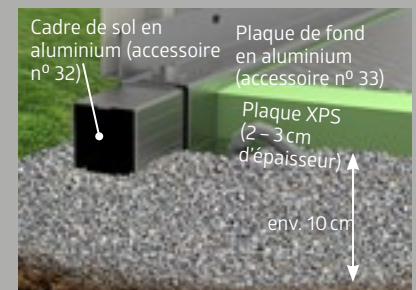

Avec le **cadre de sol en aluminium** vous pouvez aussi monter l'abri de jardin sur un lit de gravier et l'ancrer (ancrages disponibles comme accessoires). La **plaque de fond en aluminium** sert de plancher fonctionnel, elle est doublée de plaques dures XPS (non incluses).

\*recommandation sans engagement pour tous les abris de jardin, l'armoire à outils et le MiniGarage.

# Solutions SmartBase de Biohort

Vous trouverez les **informations détaillées** sur les solutions SmartBase et SmartBase<sup>PLUS</sup> pages 32-33. —————>

\*\*Attention : l'abri de jardin Neo n'a pas de moulures comme les autres abris de jardin, ceci n'a pas été pris en compte dans l'illustration.

## ★ Accessoires en option

		Europa	AvantGarde®	AvantGarde®ECO	HighLine®	Panorama®	Neo	Armoire à outils
31	<b>Cadre de sol en aluminium</b> Il confère à l'abri de jardin la stabilité nécessaire, même sans fondations en béton. Si le cadre de sol est posé directement dans un lit de gravier (env. 10 cm de graviers, sans fondations ni dalles), des ancrages sont nécessaires pour une fixation dans le sol. Ils sont disponibles en tant qu'accessoires – veuillez consulter les détails techniques pour connaître le nombre d'ancrages. La résistance aux tempêtes doit être assurée par le client pour cette solution de fondation.	★	★	★	★	★	★	★
	<b>Plaque de fond en aluminium</b> Le sol d'aluminium en tôle striée de haute qualité se compose de plusieurs plaques en fonction de la taille de l'abri. Profilés d'assemblage inclus. Le cadre de sol en aluminium est nécessaire pour une pose optimale (voir ci-dessus). Un revêtement est recommandé avec du remblai ou des panneaux en mousse dure XPS de 2 à 3 cm d'épaisseur environ (non inclus dans la livraison).	★	★	★	★	★	★	★
33	<b>SmartBase</b> Le plancher parfait pour les sols solides (béton ou surfaces pavées). De légères inégalités du sol jusqu'à 4 cm peuvent être compensées. <b>Pour plus de détails, voir page 32.</b>	★	★	★	★	★	★	★
34	<b>SmartBase<sup>PLUS</sup></b> Solution optimale pour les pentes et les pelouses, système breveté avec vis de fondation pour la compensation des pentes jusqu'à 15 cm. <b>Pour plus de détails, voir page 33.</b>	★	★	★	★	★	★	★



31 Cadre de sol en aluminium



33 SmartBase  
Pour plus de détails, voir la page suivante.



32 Plaque de fond en aluminium



34 SmartBase<sup>PLUS</sup>  
Pour plus de détails, voir deux pages après.



Vous trouverez les **détails techniques** et les **informations détaillées** pages 106–113.



Barrière anti-pluie



Compensation de la hauteur avec des pieds réglables

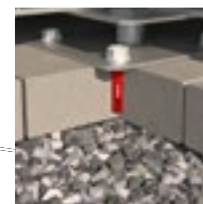

Pieds réglables

# SmartBase

## La fondation parfaite pour un sol solide

La fondation SmartBase de Biohort est la fondation idéale pour des surfaces inégales en béton ou pavées. Elle se compose de lames en aluminium de haute qualité, d'un cadre de fondation spécial et de pieds réglables en hauteur. De légères inégalités du sol peuvent être compensées jusqu'à 4 cm.

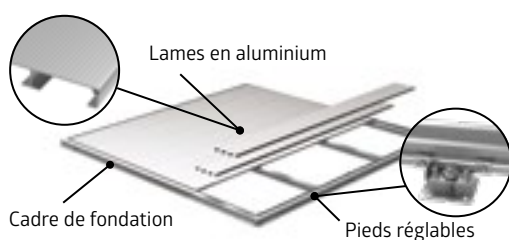

## Avantages

- compensation des inégalités avec des pieds réglables
- facile à enlever si besoin
- convient parfaitement à tous les abris de jardin, les armoires à outils et le MiniGarage de Biohort
- résistant aux tempêtes
- charge max : 200 kg/m<sup>2</sup>

## Équipement de base :

- lames en aluminium (surface rainurée)
- cadre de fondation spécialement conçu
- pieds réglables, galvanisés à chaud
- pieds réglables pour compenser la hauteur
- meilleure évacuation de l'eau de pluie grâce à la barrière intégrée

**Le cadre de sol et la plaque de fond en aluminium ne sont plus nécessaires !**

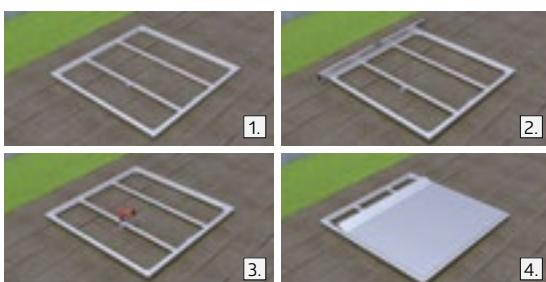

**Durée du montage :** 1 à 2 heures à deux (selon la dextérité et le produit concerné). **Outils requis :** niveau à bulle, perceuse, clés de 13 et 24.

1. Montage du cadre
2. Placer les pieds réglables et aligner la construction du cadre
3. Visser les pieds réglables sur la fondation
4. Fixer les lames en aluminium

Vous trouverez les **détails techniques** et les **informations détaillées** pages 106-113.

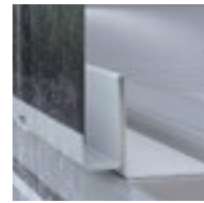

Barrière anti-pluie

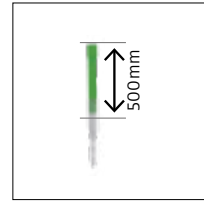

Compensation de la hauteur avec des vis de fondation

en option :  
Kit de rallonge pour vis de fondation

# SmartBase<sup>PLUS</sup>

## La fondation idéale pour les pentes et les pelouses

Alors que la fondation SmartBase est composée de pieds réglables, le système breveté SmartBase<sup>PLUS</sup> a des vis de fondation. Celles-ci sont vissées directement dans le sol et peuvent compenser des pentes allant jusqu'à 15 cm (des extensions sont disponibles sur demande pour des différences de hauteur plus importantes). Pour cela, le sol doit être compact et exempt de grosses pierres.

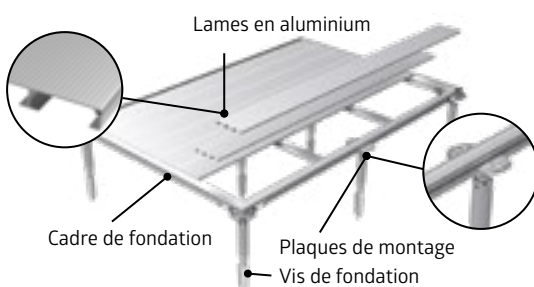

**Durée du montage :** 2 à 4 heures à deux (selon la dextérité et le produit concerné). **Outils requis :** perceuse à percussion, foret Ø 40 x 570 mm, niveau à bulle, perceuse, clés de 13 et 24, pelle.

1. Préparer le terrain et visser les vis de fondation
2. Poser et ajuster les plaques de montage
3. Positionner et visser le cadre
4. Fixer les lames en aluminium

## Avantages

- peu d'excavation du sol
- pas besoin de gravier ni de béton pour protéger du gel
- compensation des inégalités avec les vis de fondation
- facile à enlever si besoin
- convient parfaitement à tous les abris de jardin, les armoires à outils et le MiniGarage de Biohort
- résistant aux tempêtes
- charge max : 200 kg/m<sup>2</sup>

## Équipement de base :

- lames en aluminium (surface rainurée)
- cadre de fondation spécialement conçu
- vis de fondation galvanisées à chaud
- plaques de montage réglables sur plusieurs hauteurs
- tarière incluse
- meilleure évacuation de l'eau de pluie grâce à la barrière intégrée

**Le cadre de sol et la plaque de fond en aluminium ne sont plus nécessaires !**





**Biohort**  
 Pour plus  
 d'ordre,  
 à l'extérieur.



**36** Armoire à outils



**38** Armoire de terrasse  
 Romeo®



**40** Armoire de balcon  
 Julia®



**42** WoodStock®



Armoire à outils T. 190, gris quartz métallique  
(avec bacs pour porte, bacs étagères, cadre de sol et plaque de fond en aluminium en option)

# Armoire à outils

Espace de rangement généreux pour les outils de jardinage

## Armoire à outils polyvalente pour l'extérieur

Dans le jardin, sur la terrasse, dans le garage ou sur le balcon, elle assure le rangement sans réduire votre espace de vie. L'armoire à outils Biohort vous permet de ranger outils et meubles de jardin, barbecue, etc. tout en les protégeant de la pluie et du vol. Grâce à ses sept tailles différentes et à son design élégant, elle s'intègre harmonieusement dans son environnement.

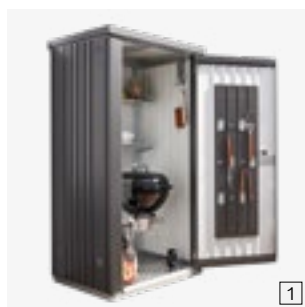

1 T. 90, gris foncé métallique avec cadre de sol et plaque de fond en aluminium  
(voir accessoires p. 31)

1



## Avantages

### Sécurité :

- système de verrouillage double avec serrure cylindrique à poignée tournante
- incombustible
- charge de neige élevée jusqu'à 150 kg/m<sup>2</sup>
- résiste aux tempêtes jusqu'à 150 km/h, vent de force 12

### Fonctionnalité :

- aération invisible intégrée

### Équipement de base :

- porte à double vantail (à partir de la taille 150)
- système de rangement intégré sur le pan intérieur de chaque porte (6 crochets inclus)
- support d'outils (4 pces)
- étagères et fixations verticales (2 pces de chaque)
- crochets de fixation pour maintenir les portes ouvertes



argent  
métallique



gris quartz  
métallique



gris foncé  
métallique

## ★ Accessoires en option

pages 24–33.

## Dimensions (en cm)

### Ouverture de porte :

T. 90 : 65 x 170 cm (L x H).

Taille 150 – 230 : 135 x 170 cm (L x H)

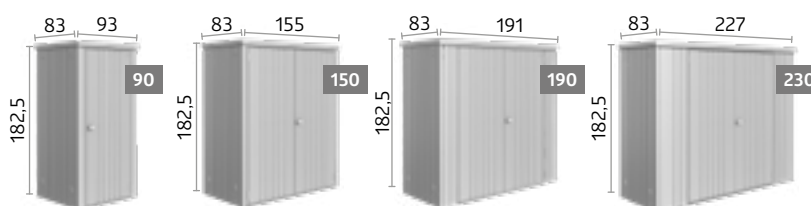

### Ouverture de porte :

135 x 170 cm (L x H)

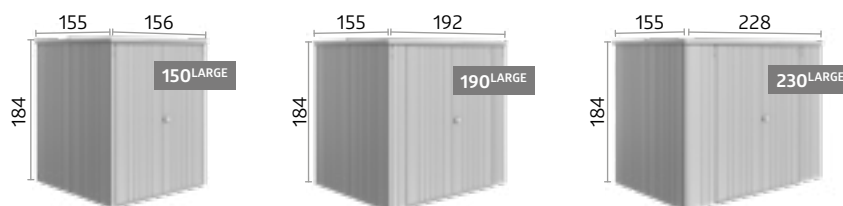

Vous trouverez les **détails techniques** et les **informations détaillées** page 113.



Armoire de terrasse Romeo® T. M, gris quartz métallique  
(avec étagère en option)

# Armoire de terrasse Romeo®

## Espace de rangement généreux pour les ustensiles de balcon

### Armoire de terrasse spacieuse

L'armoire de terrasse Romeo® offre un espace de rangement pratique pour le balcon ou la terrasse. La double porte permet d'accéder facilement à vos ustensiles de plein air. L'équipement de base comprend un double verrouillage, un ressort à gaz pour une fermeture douce, des étagères ainsi qu'un système de rangement sur le pan intérieur de la porte.





## Avantages

### Sécurité :

- système de verrouillage double avec serrure cylindrique à poignée tournante
- étanche à l'eau de pluie

### Fonctionnalité :

- ouverture facile de la porte grâce à un ressort à gaz
- aération invisible intégrée

### Équipement de base :

- étagères (2 pcs) et fixations verticales (3 pcs)
- système de rangement sur le pan intérieur de chaque porte (6 crochets inclus)



argent  
métallique



gris quartz  
métallique



gris foncé  
métallique

## Dimensions (en cm)

### Ouverture de porte :

Taille M, Taille L : 103 x 131 cm (L x H)

Taille M<sup>HIGH</sup>, Taille L<sup>HIGH</sup> : 103 x 171 cm (L x H)

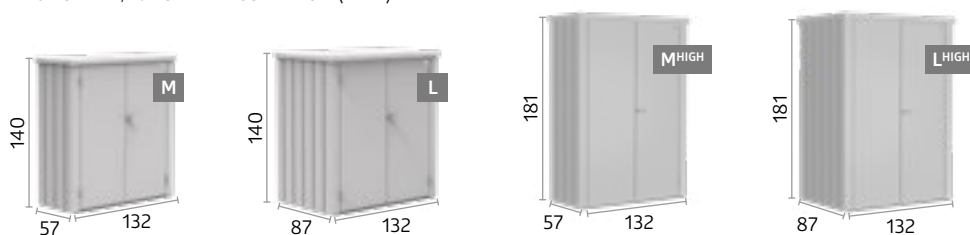

## ★ Accessoires en option



### Étagères (2 pcs)

Étagères en acier galvanisé à chaud – en complément de l'équipement de base déjà en place, des étagères supplémentaires sont disponibles en option.

Vous trouverez les **détails techniques** et les **informations détaillées** page 114.



Armoire de balcon Julia® T. M<sup>HIGH</sup>, gris foncé métallique  
(avec étagère comme accessoire)

NOUVEAU

# Armoire de balcon Julia®

Un espace de rangement efficace pour les ustensiles de balcon

## Armoire de balcon compacte pour les petites surfaces extérieures

Plus d'espace pour l'essentiel – nos armoires de terrasse et de balcon évoluent avec les exigences des espaces extérieurs modernes. Avec quatre nouvelles tailles et sa porte simple, l'armoire de balcon Julia® s'adapte à différentes conditions d'espace et crée un ordre structuré sur le balcon et la terrasse. Comme Romeo®, Julia® convainc par son double verrouillage, son ressort à gaz pour une fermeture douce et ses étagères inclus dans l'équipement de base.



## Avantages

### Sécurité :

- système de verrouillage double avec serrure cylindrique à poignée tournante
- étanche à l'eau de pluie

### Fonctionnalité :

- ouverture facile de la porte grâce à un ressort à gaz
- aération invisible intégrée

### Équipement de base :

- une étagère
- système de rangement sur le pan intérieur de chaque porte (6 crochets inclus)



argent  
métallique



gris quartz  
métallique



gris foncé  
métallique

## Dimensions (en cm)

### Ouverture de porte :

Taille M, Taille L : 51 x 131 cm (L x H) (ouverture de porte droite)

Taille M<sup>HIGH</sup>, Taille L<sup>HIGH</sup> : 51 x 171 cm (L x H) (ouverture de porte droite)

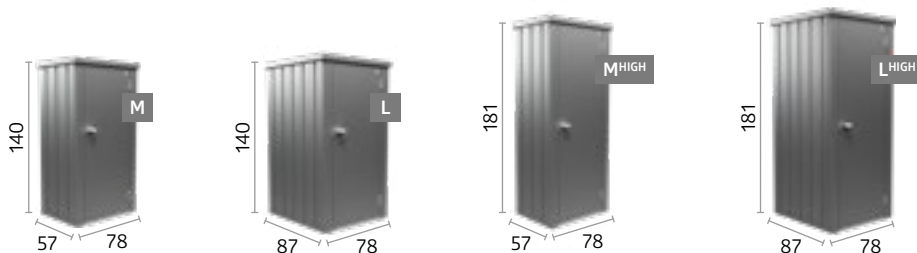

## ★ Accessoires en option



### Tablette (1 pièce)

Tablette galvanisée à chaud pour un rangement sur toute la surface.

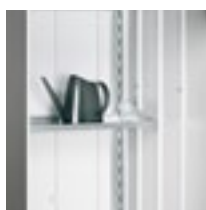

### Jeu d'étagères (2 pcs)

Étagères en acier galvanisé à chaud.

Vous trouverez les **détails techniques** et les **informations détaillées** page 114.



WoodStock® T. 150, gris quartz métallique  
(avec paroi arrière, kit de portes et plaque de fond en aluminium en option)

# WoodStock®

## Protection pour le bois, les outils et plus encore

### Abri pour un rangement sec et sûr à l'extérieur

Le WoodStock est un espace de rangement polyvalent pour l'extérieur. Il convient au stockage au sec du bois de chauffage – même en deux rangées. Avec une paroi arrière et une double porte en option, il peut également être utilisé comme armoire à outils compacte. La gouttière intégrée à l'avant assure une évacuation contrôlée de l'eau.



gouttière intégrée sur  
la partie avant.



## Avantages

- stabilité grâce à un cadre en aluminium massif
- divers accessoires disponibles

## Sécurité :

- gouttière intégrée sur la partie avant
- utilisation universelle, possibilité de ranger les outils de jardin
- résiste aux tempêtes jusqu'à 150 km/h, vent de force 12

## Fonctionnalité :

- vis et chevilles pour la fixation au sol



argent  
métallique



gris quartz  
métallique



gris foncé  
métallique

## Dimensions (en cm)

### Volume :

T.150 : 2,1m<sup>3</sup>

T.230 : 3,1m<sup>3</sup>

T.300 : 4 m<sup>3</sup>

Possibilité de stocker le bois sur deux rangées (longueur max. des bûches : 35 cm)

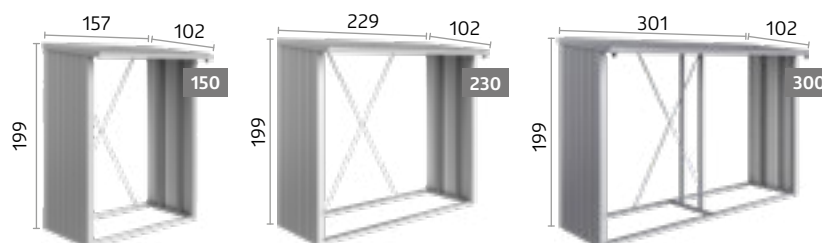

## ★ Accessoires en option



### Plaque de fond en aluminium

Sol d'aluminium en tôle striée de haute qualité, protège le bois et les outils de l'humidité du sol.



### Paroi arrière

Tôle en acier galvanisé à chaud et thermolaqué au polyamide.



### Kit de portes

(uniquement pour les tailles 150 & 230)

Porte à double vantail avec serrure cylindrique à poignée tournante et système de rangement sur le pan intérieur de chaque battant de porte. Ouverture des portes : 135 x 171 cm (L x H).

Vous trouverez les **détails techniques** et les **informations détaillées** page 113.





## Biohort

Pour plus  
d'espace de  
rangement,  
à l'extérieur.



46 Coffre de jardin



48 StyleBox®



50 LoungeBox®



52 StoreMax®



54 HighBoard



Coffre de jardin T. 130, gris foncé métallique  
(avec panier et filet de rangement en option)

# Coffre de jardin

## Esthétique et durable

### Le coffre parfait pour l'extérieur

Il accueille volontiers tout ce qui n'a pas de place ailleurs. Idéal pour ranger coussins, chaises longues et pliantes, jouets, ustensiles de camping et accessoires de sport. 5 tailles, 5 couleurs – ce coffre répond à toutes vos exigences. Une solution durable grâce à ses matériaux de haute qualité.





## Avantages

### Sécurité :

- système de verrouillage double avec serrure cylindrique à poignée tournante
- étanche à l'eau de pluie

### Fonctionnalité :

- ouverture facile du couvercle grâce à un ressort à gaz
- aération invisible intégrée



argent  
métallique



gris quartz  
métallique



gris foncé  
métallique

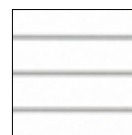

blanc



bronze  
métallique

## Dimensions (en cm)

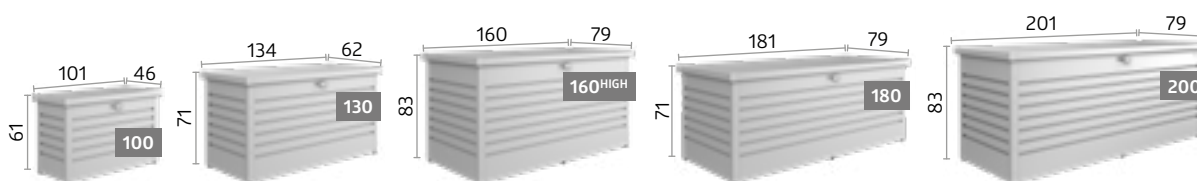

## ★ Accessoires en option



### Panier

Le panier noir en tissage polyester ajoute un espace de rangement variable, il se place simplement sur le cadre.

Charge max. 10 kg.



### Filet de rangement

La solution pour les petits objets, se fixe facilement sur le pan intérieur du couvercle.

Pour les coffres de jardin de taille 180, vous pouvez fixer deux filets l'un à côté de l'autre.



StyleBox® T. 170, gris quartz métallique  
(avec panier et filet de rangement en option)

# StyleBox®

## Pour un meilleur style de vie

### Un espace de rangement comme élément de design

Ce coffre d'extérieur est haut de gamme et stylé grâce à ses surfaces lisses et à sa finition impeccable. Le système d'assemblage innovant permet un montage simple et rapide. Que ce soit sur la terrasse, le balcon ou dans le jardin, le design s'adapte idéalement à chaque environnement.





## Avantages

### Sécurité :

- verrouillable avec un cadenas à câble métallique (non compris dans la livraison)
- étanche à l'eau de pluie

### Fonctionnalité :

- ouverture facile du couvercle grâce à un ressort à gaz
- fermeture pratique par encliquetage
- montage rapide grâce au système d'assemblage innovant
- aération invisible intégrée

### Équipement de base :

- quatre pieds à hauteur réglable pour le nivellement sur les terrains irréguliers



argent  
métallique



gris quartz  
métallique



gris foncé  
métallique

## Dimensions (en cm)

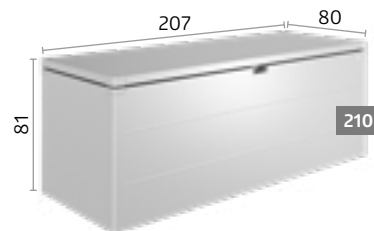
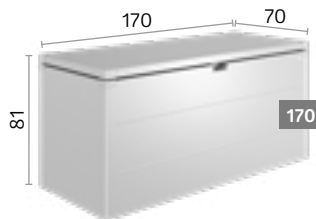
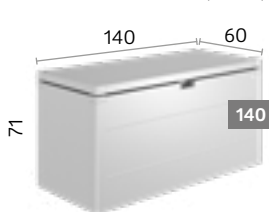

## ★ Accessoires en option



### Panier

Le panier noir en tissage polyester ajoute un espace de rangement variable, il se place simplement sur le cadre. Charge max. 10 kg.



### Roulettes

Deux roulettes rigides caoutchoutées sont montées sur un côté pour permettre le déplacement du coffre. Lot de 2 pièces.

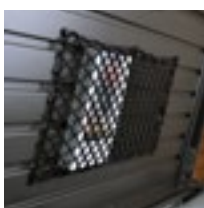

### Filet de rangement

La solution pour les petits objets. Se fixe facilement sur le pan intérieur du couvercle.

Vous trouverez les **détails techniques** et les **informations détaillées** page 114.



LoungeBox® T. 160, gris foncé métallique

# LoungeBox®

## Un style élégant

### Le design pour les plus exigeants

Le LoungeBox® offre un espace de rangement résistant aux intempéries pour les coussins et les couvertures. Une serrure cylindrique à poignée tournante protège le contenu de manière fiable. Le couvercle s'ouvre sans effort grâce à un ressort à gaz et reste en toute sécurité en position ouverte. Grâce à des charnières spéciales, le coffre peut être placé directement contre le mur. Les surfaces lisses et les vissages cachés confèrent au coffre un aspect clair et moderne.



Le couvercle s'ouvre sans problème, même placé directement contre un mur.



## Avantages

- couvercle en aluminium
- surfaces sans vis ni rivets

### Sécurité :

- système de verrouillage avec serrure cylindrique à poignée tournante
- étanche à l'eau de pluie

### Fonctionnalité :

- ouverture facile du couvercle grâce à un ressort à gaz
- le couvercle s'ouvre sans problème, même placé directement contre un mur
- aération invisible intégrée



argent  
métallique



gris quartz  
métallique



gris foncé  
métallique

## Dimensions (en cm)

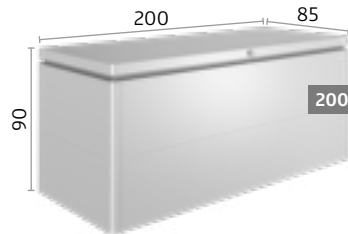
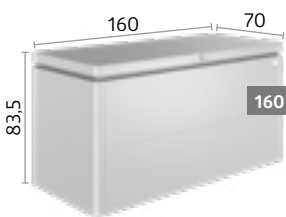

## ★ Accessoires en option



### Panier

Le panier noir en tissage polyester ajoute un espace de rangement variable, il se place simplement sur le cadre.

Charge max. 10 kg.



### Filet de rangement

La solution pour les petits objets. Se fixe facilement sur le pan intérieur du couvercle.

Vous trouverez les **détails techniques** et les **informations détaillées** page 114.



StoreMax® T. 190, argent métallique

# StoreMax®

## Esthétique à l'extérieur, spacieux à l'intérieur

### Le plaisir du jardin au plus haut niveau

Un jardin est une oasis de bien-être, du moins s'il est bien rangé. C'est précisément la raison pour laquelle le StoreMax® offre un espace de rangement maximal dans un espace réduit qui peut être façonné individuellement avec des étagères et des sols intermédiaires. Que ce soit pour entreposer une tondeuse à gazon, des outils ou des coussins, grâce au système d'ouverture en deux parties, il y a de la place pour tout !



Le volet roulant supérieur peut s'ouvrir séparément. Le volet roulant inférieur se glisse à l'arrière pour une ouverture complète du StoreMax®.



## Avantages

- volet roulant en aluminium

### Sécurité :

- système de verrouillage double avec serrure cylindrique à poignée tournante
- étanche à l'eau de pluie

### Fonctionnalité :

- utilisation facile à l'aide de ressorts

### Équipement de base :

- support de petits outils à l'intérieur de chaque paroi latérale



argent  
métallique



gris quartz  
métallique



gris foncé  
métallique

## Dimensions (en cm)

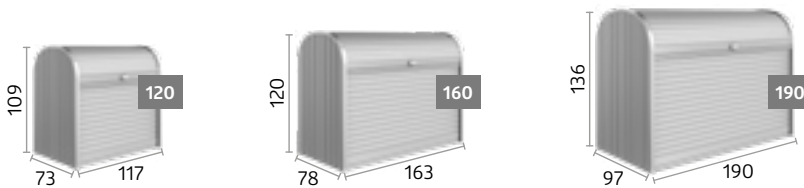

## ★ Accessoires en option



### Jeu d'étagères d'angle

(uniquement pour les tailles 120 & 160)  
2 étagères (forme triangulaire) avec support d'étagères, ajustables sur 5 hauteurs, encastrables facilement sans outil a posteriori, dans l'angle droit ou gauche au choix.



### Jeu d'étagères

(uniquement pour la taille 190)  
2 étagères en acier (72 x 24,5 cm) et 2 fixations verticales.



### Sol intermédiaire

(uniquement pour les tailles 160 & 190)  
Sol en acier en 2 parties avec montants, supporte une charge de 100 kg, également utilisable comme étagère en deux parties, ajustable sur 5 hauteurs, encastrable facilement une fois le coffre monté.

Vous trouverez les **détails techniques** et les **informations détaillées** page 115.



HighBoard T. 160, gris quartz métallique  
(avec filet de rangement et sol intermédiaire en option)

# HighBoard

## Pleins feux sur la terrasse

### Le multifonction pour le rangement

Grâce à son ouverture à la fois par une double porte et un couvercle, l'utilisation du HighBoard est multiple. Que ce soit pour le rangement des coussins, des outils de jardin ou pour compléter idéalement votre cuisine extérieure, tout est bien rangé à l'abri des intempéries. Son style élégant conçu par des designers industriels garantit une véritable attraction sur votre terrasse.





## Avantages

- surfaces sans vis ni rivets

### Sécurité :

- système de verrouillage avec serrure cylindrique à poignée tournante
- étanche à l'eau de pluie

### Fonctionnalité :

- ouverture facile du couvercle et des portes grâce à un ressort à gaz
- le couvercle s'ouvre sans problème, même placé directement contre un mur
- aération invisible intégrée

### Équipement de base :

- ouvre-poubelles (3 pcs)



argent  
métallique



gris quartz  
métallique



gris foncé  
métallique

## Dimensions (en cm)

### Ouverture de porte :

T. 160 : 140 x 100 cm (L x H)

T. 200 : 167 x 110 cm (L x H)

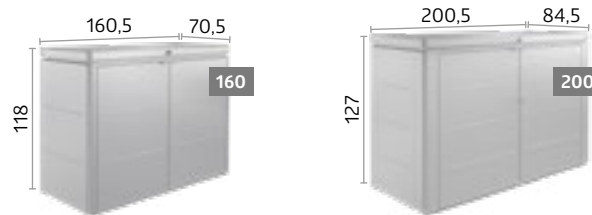

## ★ Accessoires en option



### Panier

Le panier noir en tissu polyester ajoute un espace de rangement variable, il se place simplement sur le cadre.  
Charge max. 10 kg.



### Support de petits outils

À fixer sur le pan intérieur de chaque battant de porte. Max. 2 supports de petits outils par battant de porte.



### Sol intermédiaire

En argent métallique, ajustable sur 9 hauteurs. Facile à installer pour une utilisation variable (par ex. en tant que sol continu ou étagère).  
Charge max. 50 kg.



### Filet de rangement

La solution pour les petits objets. Se fixe facilement sur le pan intérieur du couvercle.

Vous trouverez les **détails techniques** et les **informations détaillées** page 115.

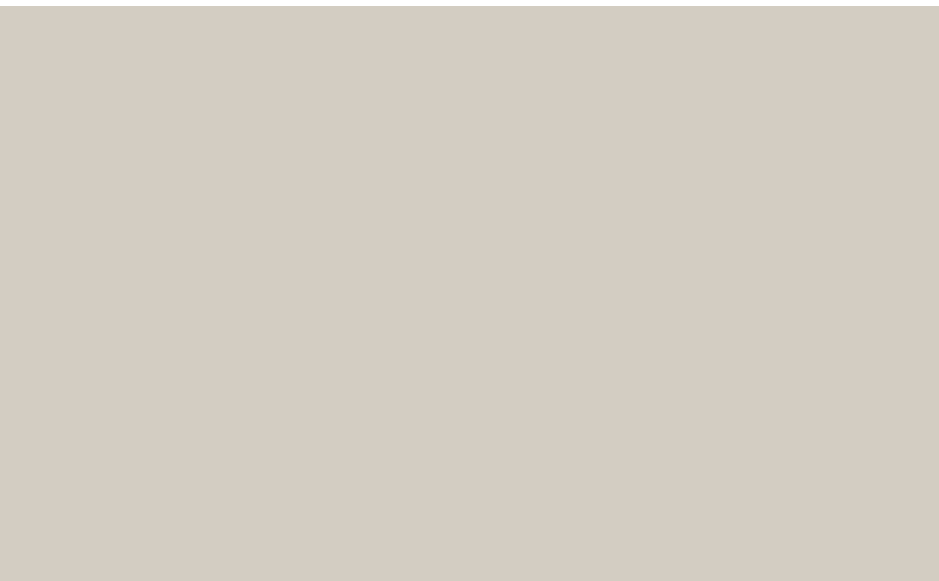



## Biohort

Pour un rangement sécurisé,  
à l'extérieur.



58 MiniGarage



60 StoreMax®



62 HighBoard

**CONSEIL :**

les abris de jardin Biohort offrent également assez d'espace pour ranger les vélos en toute sécurité. Détails à partir de la page 10.



MiniGarage T. L, argent métallique  
(avec jeu d'étagères, rail pour vélo, cadre de sol et plaque de fond en aluminium en option)

Nouveau: maintenant disponible en gris quartz métallique.

# MiniGarage

## Petite taille, nombreux avantages

### Range-vélos sécurisé avec détails pratiques

Dans le MiniGarage, vous pouvez ranger idéalement jusqu'à 2 vélos ou des outils et du mobilier de jardin, etc. Le rail vélo (en option) facilite le stockage des vélos : placer la roue avant dans le profil de guidage, la pousser vers l'arrière avec la selle de vélo jusqu'à ce que la roue avant soit dans le support de serrage, et c'est fini ! Le jeu d'étagères est idéal pour ranger des accessoires de vélo supplémentaires.



1 MiniGarage T. L, argent métallique  
(avec cadre de sol et plaque de fond en aluminium en option)



## Avantages

### Sécurité :

- étanche à l'eau de pluie
- système de verrouillage avec serrure cylindrique à poignée tournante

### Fonctionnalité :

- ouverture facile de la porte grâce à un ressort à gaz
- aération invisible intégrée

### Équipement de base :

- système de rangement sur le pan intérieur de chaque porte (6 crochets inclus)



argent  
métallique



gris quartz  
métallique



gris foncé  
métallique

## Dimensions (en cm)

### Ouverture de porte :

125 x 137 cm (L x H)

### Dimensions intérieures :

140 x 195 x 143 cm (L x P x H)

### Capacité de rangement :

2 vélos adultes (veuillez vérifier les dimensions de vos vélos, plus d'informations sur [www.biohort.com](http://www.biohort.com))

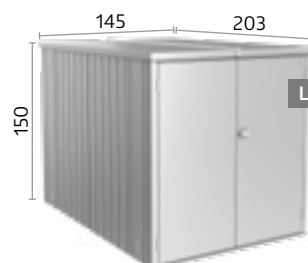

## ★ Accessoires en option



### Rail vélo

Le panneau avec supports de serrage est monté sur la paroi arrière. Le profil de guidage est accroché à la hauteur souhaitée et permet de ranger et de sortir le vélo sans efforts.

Max. 2 rails de suspension pour vélo possibles. Largeur du pneu max. : 70 mm, longueur du vélo max. : 1,92 m.



### Jeu d'étagères

2 étagères en acier (77 x 26,8 cm) et 2 fixations verticales.



### Support pour installation électrique

Câbles dissimulés discrètement, montage simple et flexible des interrupteurs et des prises (sans l'équipement électrique figurant sur l'illustration).

2 fixations verticales incluses.



### Solutions de fondation

Cadre de sol en aluminium / Plaque de fond en aluminium

SmartBase / SmartBase<sup>PLUS</sup>

Détails pages 30-33.

Vous trouverez les **détails techniques** et les **informations détaillées** page 115.



StoreMax® T. 190, argent métallique

# StoreMax®

Pour partir en balade à vélo, il suffit de relever le volet roulant

## Fait forte impression

Juste devant la maison, prêt à partir à tout moment. Le range-vélos étanche StoreMax® offre avec son râtelier BikeHolder un espace de rangement maximal dans un espace réduit. Il peut accueillir jusqu'à deux vélos. Le volet roulant se manipule sans efforts, ce qui vous permet d'économiser de l'énergie pour votre balade à vélo. Grâce à un système de verrouillage robuste, votre précieux vélo est en lieu sûr.



Le volet roulant supérieur peut s'ouvrir séparément. Le volet roulant inférieur se glisse à l'arrière pour une ouverture complète du StoreMax®.



## Avantages

- volet roulant en aluminium

### Sécurité :

- système de verrouillage double avec serrure cylindrique à poignée tournante
- étanche à l'eau de pluie

### Fonctionnalité :

- utilisation facile à l'aide de ressorts

### Équipement de base :

- support de petits outils à l'intérieur de chaque paroi latérale



argent  
métallique



gris quartz  
métallique



gris foncé  
métallique

## Dimensions (en cm)

### Dimensions intérieures :

188 x 86 cm (L x P)

### Capacité de rangement :

2 vélos adultes (veuillez vérifier les dimensions de vos vélos, plus d'informations sur [www.biohort.com](http://www.biohort.com))

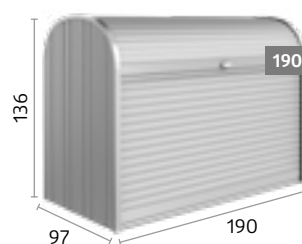

## ★ Accessoires en option



### Kit râtelier BikeHolder

La plaque de base avec supports de serrage ajustables est accrochée sur 2 fixations verticales et offre ainsi un rangement optimal pour 2 vélos, 2 fixations verticales incluses.

Vous trouverez les **détails techniques** et les **informations détaillées** page 115.



HighBoard T. 200, argent métallique  
(avec râtelier BikeHolder et support pour installation électrique en option)

# HighBoard

## Un garage spacieux pour votre vélo

### Votre précieux vélo en lieu sûr

Le vélo vous permet de garder la forme et le HighBoard s'occupe de votre vélo : il le protège de la pluie, a une ventilation intégrée, des supports spéciaux pour vélo et une serrure cylindrique robuste pour le protéger des voleurs. Le couvercle vous permet de ranger et sortir facilement jusqu'à deux vélos. Rien ne s'oppose donc à une balade à vélo spontanée.



Le couvercle s'ouvre sans problème, même placé directement contre un mur.



## Avantages

- surfaces sans vis ni rivets

### Sécurité :

- étanche à l'eau de pluie
- système de verrouillage double avec serrure cylindrique à poignée tournante

### Fonctionnalité :

- ouverture facile du couvercle et des portes grâce à un ressort à gaz
- le couvercle s'ouvre sans problème, même placé directement contre un mur
- aération invisible intégrée

### Équipement de base :

- ouvre-poubelles (3 pcs)



argent  
métallique



gris quartz  
métallique



gris foncé  
métallique

## Dimensions (en cm)

### Ouverture de porte :

167 x 110 cm (L x H)

### Dimensions intérieures :

195 x 76 x 120 cm (L x P x H)

### Capacité de rangement :

2 vélos adultes (veuillez vérifier les dimensions de vos vélos, plus d'informations sur [www.biohort.com](http://www.biohort.com))

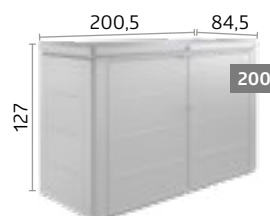

## ★ Accessoires en option



### Râtelier BikeHolder

La plaque de base avec supports de serrage ajustables intégrés se fixe sur une paroi latérale et permet de ranger 2 vélos.



### Support de petits outils

À fixer sur le pan intérieur de chaque battant de porte. Max. 2 supports de petits outils par battant de porte.



### Support pour installation électrique

Câbles dissimulés discrètement, montage simple et flexible des interrupteurs et des prises (sans l'équipement électrique figurant sur l'illustration).



### Filet de rangement

La solution pour les petits objets. Se fixe facilement sur le pan intérieur du couvercle.

Vous trouverez les **détails techniques** et les **informations détaillées** page 115.





## Biohort

Pour plus de style, à l'extérieur.



66 Alex®



68 Alex® Duo



70 StoreMax®



72 HighBoard



Alex®, gris quartz métallique

# Alex®

## Cache-poubelles modulaire

### Design moderne, détails astucieux

Avec le nouveau système de cache-poubelles Alex®, il est possible de juxtaposer plusieurs cache-poubelles et d'adapter ainsi de manière optimale les systèmes de tri. La poubelle se bascule facilement. L'étrier la retient en position inclinée et facilite le remplissage. Le design moderne fait forte impression dans votre espace extérieur.



2 cache-poubelles combinés  
Alex®, gris quartz métallique



Sol fonctionnel pour le positionnement des roues de la poubelle



## Avantages

- extensible à volonté grâce à sa conception modulaire
- aération intégrée

### Sécurité :

- système de verrouillage avec serrure cylindrique à poignée tournante étanche à l'eau de pluie

### Équipement de base :

- étrier de retenue pour basculer la poubelle
- sol fonctionnel pour le positionnement des roues de la poubelle
- système de rangement sur le pan intérieur des portes (3 crochets inclus)



argent métallique



gris quartz métallique



gris foncé métallique

## Dimensions (en cm)

### Ouverture de porte :

65 x 118 cm (L x H)

en option avec ouverture de porte à gauche

### Capacité de rangement :

poubelle de 120l ou poubelle de 240l

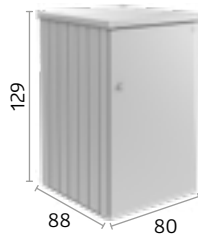

## ★ Accessoires en option



### Élément de liaison

L'élément de liaison couvre l'espace entre deux cache-poubelles à l'avant et à l'arrière.



### Serrure cylindrique identique

Possibilité d'avoir une seule clé pour accéder à plusieurs cache-poubelles.



### Fixations verticales / Étagères (2 pcs)

Les étagères en acier galvanisé à chaud (72 x 24,5 cm) s'accrochent sur les fixations verticales.

Max. 4 étagères par cache-poubelle.

Vous trouverez les **détails techniques** et les **informations détaillées** page 115.



Alex® Duo, gris quartz métallique  
(avec kit de sol en option)

# Alex® Duo

## Cache-poubelles double

### Le design rencontre l'utilité

Rien ne ternit plus l'image d'un jardin de devant parfaitement entretenu que des poubelles visibles. Grâce à Biohort, ils peuvent être dissimulés derrière une façade moderne et lisse. Avec le nouvel Alex® Duo, le système de séparation est logé de manière optimale, l'ordre est une priorité et une belle image d'ensemble est assurée dans le jardin.



Cache-poubelles double Alex® Duo,  
gris quartz métallique

Étrier de retenue pour basculer la poubelle



## Avantages

- aération intégrée

### Sécurité :

- système de verrouillage double avec serrure cylindrique à poignée tournante
- étanche à l'eau de pluie

### Équipement de base :

- ouverture facile de la porte grâce à un ressort à gaz
- étrier de retenue pour basculer la poubelle
- Rail inférieur enfichable pour positionner les roues de la poubelle
- système de rangement sur le pan intérieur des portes (6 crochets inclus)



argent  
métallique



gris quartz  
métallique



gris foncé  
métallique

## Dimensions (en cm)

### Ouverture de porte :

129 x 118 cm (L x H)

### Capacité de rangement :

- 1 poubelle de 120 litres
- 1 poubelle de 240 litres
- 2 poubelles de 120 litres
- 2 poubelles de 240 litres

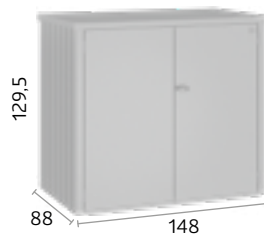

## ★ Accessoires en option



### Kit de sol

Cadre de sol en aluminium, plaque de fond en aluminium et seuil de rampe.  
La plaque de fond en aluminium sert de plancher fonctionnel et est installée sur des plaques de Styrodur XPS (non incluses).



### Fixations verticales / Étagères (2 pcs)

Les étagères sont accrochées dans les fixations verticales.

Vous trouverez les **détails techniques** et les **informations détaillées** page 116.



StoreMax® T. 190, argent métallique

# StoreMax®

## Couvercle design pour ranger les poubelles

### Fonctionnalité élégante

Jusqu'à trois poubelles de 240 litres disparaissent comme par magie derrière le volet roulant coulissant. Le système d'ouverture en deux parties permet d'une part de remplir aisément les poubelles cachées en relevant le volet roulant supérieur et d'autre part de les sortir facilement en remontant le volet inférieur.



Le volet roulant supérieur peut s'ouvrir séparément. Le volet roulant inférieur se glisse à l'arrière pour une ouverture complète du StoreMax®.



## Avantages

- volet roulant en aluminium

### Sécurité :

- système de verrouillage double avec serrure cylindrique à poignée tournante
- étanche à l'eau de pluie

### Fonctionnalité :

- utilisation facile à l'aide de ressorts

### Équipement de base :

- support de petits outils à l'intérieur de chaque paroi latérale



argent  
métallique



gris quartz  
métallique



gris foncé  
métallique

## Dimensions (en cm)

### Capacité de rangement :

T. 120 : 2 poubelles de 120 litres

T. 160 : 3 poubelles de 120 litres ou  
2 poubelles de 240 litres (format transver-  
sal)

T. 190 : 3 poubelles de 120 litres ou  
3 poubelles de 240 litres

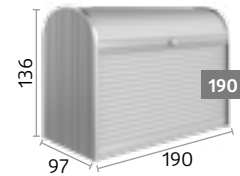
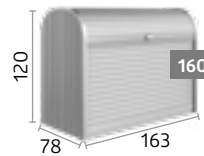
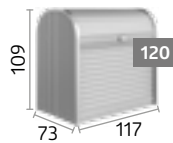

## ★ Accessoires en option



### Jeu d'étagères d'angle

(uniquement pour les tailles 120 & 160)

2 étagères (forme triangulaire) avec support d'étagères, ajustables sur 5 hauteurs, encastrables facilement sans outil a posteriori, dans l'angle droit ou gauche au choix.



HighBoard T. 200, gris foncé métallique  
(avec support de petits outils en option)

# HighBoard

## Une entrée sublignée

### Pour cacher avec élégance ce qui doit l'être

Les poubelles ne sont pas jolies à voir, à moins qu'elles ne disparaissent derrière un élégant design industriel. Avec le HighBoard, muni de larges portes à charnières et d'un couvercle supplémentaire, remplir et sortir les poubelles devient un jeu d'enfant. Le robuste système de verrouillage cylindrique empêche le dépôt de déchets externes.





## Avantages

- surfaces sans vis ni rivets

### Sécurité :

- système de verrouillage avec serrure cylindrique à poignée tournante
- étanche à l'eau de pluie

### Fonctionnalité :

- ouverture facile du couvercle et des portes grâce à un ressort à gaz
- le couvercle s'ouvre sans problème, même placé directement contre un mur
- aération invisible intégrée

### Équipement de base :

- ouvre-poubelles (3 pcs)



argent métallique



gris quartz métallique



gris foncé métallique

## Dimensions (en cm)

### Ouverture de porte :

T. 160 : 140 x 100 cm (L x H)

T. 200 : 167 x 110 cm (L x H)

### Capacité de rangement :

T. 160 : 3 poubelles de 120 litres

T. 200 : 3 poubelles de 120 litres ou 3 poubelles de 240 litres

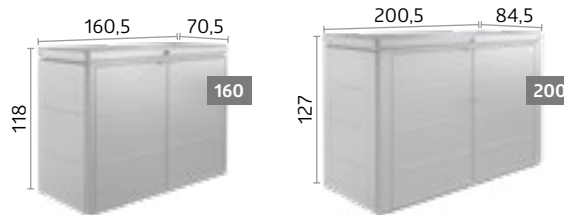

## ★ Accessoires en option



### Support de petits outils

À fixer sur le pan intérieur de chaque battant de porte. Max. 2 supports de petits outils par battant de porte.



### Support pour sac poubelle

Le support pour sac poubelle permet un rangement ordonné et discret – idéal pour collecter les bouteilles consignées ou les canettes. Il est possible de juxtaposer jusqu'à trois sacs poubelle dans le HighBoard et de les fixer en toute sécurité.

Vous trouverez les **détails techniques** et les **informations détaillées** page 115.





76 Pergola



80 CasaNova®



82 Brise-vue

## Biohort

Pour plus de confort, à l'extérieur.



Pergola 4x3, gris foncé métallique  
(avec paroi latérale à lamelles en option)

# Pergola

## Ombrage & espace libre

### Pour des moments uniques dans votre jardin

De haute qualité. Moderne. Confort par tous les temps grâce à une construction en sandwich innovante qui réduit considérablement le bruit et le rayonnement thermique du toit. Les accessoires tels que l'éclairage LED, le store pare-soleil ou la paroi coulissante en verre apportent un confort supplémentaire et font de la pergola un lieu de détente polyvalent en plein air.



**Structure des lamelles**  
Construction en sandwich avec  
âme en Peripor.





reddot design award

## Avantages

### Fonctionnalité :

- les lamelles orientables à 130° contrôlent l'ombre projetée
- évacuation de l'eau de pluie intégrée dans les poteaux
- réduction significative du bruit
- accessoires faciles à ajouter ultérieurement
- rayonnement thermique réduit grâce à la conception sophistiquée et à la construction en sandwich des lamelles

### Équipement de base :

- lamelles réglables manuellement
- préparation pour l'éclairage LED (canal avec couvercle)

Informations sur les fondations sur :  
[www.biohort.com/fondation-pergola](http://www.biohort.com/fondation-pergola)

Un dépliant produit séparé est disponible sur  
[www.biohort.com/dossier-pergola](http://www.biohort.com/dossier-pergola) ou auprès de votre revendeur Biohort.

## ★ Accessoires en option

pages 78-79.



gris quartz métallique

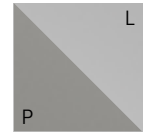

gris quartz métallique / argent métallique

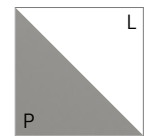

gris quartz métallique / blanc



gris foncé métallique

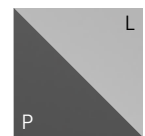

gris foncé métallique / argent métallique

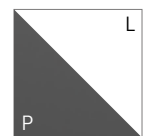

gris foncé métallique / blanc



blanc

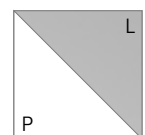

blanc / argent métallique

**L : Couleur des lamelles de toit**  
**P : Couleur de la pergola**

## Dimensions (en cm)

Les lignes pointillées indiquent la surface de pose.

Hauteur : 264 cm

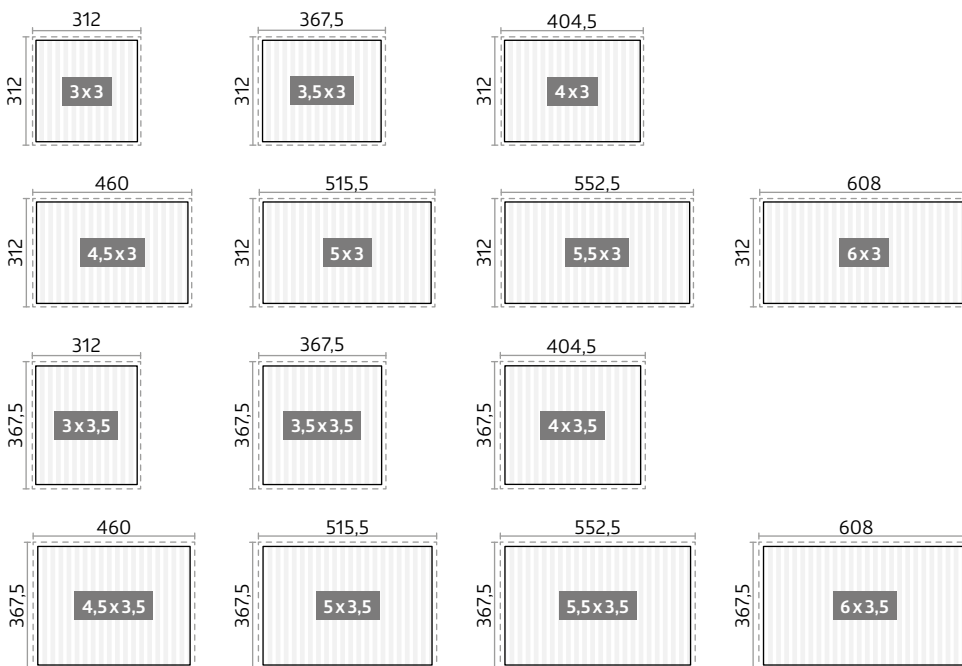

Vous trouverez les **détails techniques** et les **informations détaillées** pages 117-119.

\*Veuillez tenir compte des conditions de livraison spécifiques à chaque pays pour les produits de grande taille.

## ✔ Équipement de base

## ★ Accessoires en option

		Pergola
01	<b>Lamelles réglables manuellement</b>	✔
	<b>Motorisation électrique pour le réglage des lamelles de toit</b>	
02	Solution basse tension prête à être branchée et à installer ultérieurement (pas besoin de faire appel à un électricien). Le kit de commande doit être commandé séparément. Un kit de commande (04) est nécessaire par pergola.	★
03	<b>Préparation pour l'éclairage LED (canal avec couvercle)</b>	✔
	<b>Kit de commande UE / CH / UK (télécommande incluse)</b>	
04	Grâce à la commande spécialement développée pour Biohort, à la télécommande, au bloc d'alimentation (max. 320 W) et au câble de rallonge, il est possible d'ajouter facilement et à tout moment la motorisation électrique, les stores pare-soleil et / ou l'éclairage LED à intensité variable.	★
	<b>Éclairage LED</b>	
05	Éclairage variable sur les 4 côtés (3000 K et 900 lm/m). Solution basse tension prête à être branchée et à installer ultérieurement (pas besoin de faire appel à un électricien). Le kit de commande doit être commandé séparément. Un kit de commande (04) est nécessaire par pergola.	★
	<b>Store pare-soleil motorisé</b>	
06	La commande est préparée pour jusqu'à trois stores pare-soleil électriques et peut également être installée ultérieurement sur des pergolas existantes. Le kit de commande doit être commandé séparément. Un kit de commande (04) est nécessaire par pergola.	★
	<b>Store pare-soleil manuel</b>	
07	Protection solaire avec fonction ZIP. En cas d'entraînement manuel, le store pare-soleil ne peut pas être monté du côté où se trouve la manivelle.	★
	<b>Paroi latérale à lamelles avec cache de finition</b>	
08	Réglable manuellement. En cas d'entraînement manuel des lamelles de toit, aucun montage n'est possible du côté où se trouve la manivelle. La paroi latérale à lamelles de différentes largeurs permet une conception flexible. Le cache de finition compris dans la livraison assure une finition propre. Si vous souhaitez commander plus d'une paroi latérale à lamelles par côté de pergola, vous devez utiliser le configurateur de produits pour vérifier la faisabilité.	★
	<b>Paroi coulissante en verre transparent</b>	
09	Éléments stables et incassables en verre de sécurité trempé de 10 mm. Manipulation confortable et facile grâce au support à rouleaux. Finition propre dans un rail fixé sur le poteau. <b>Remarque :</b> Pour le montage, il faut une fondation horizontale à la bonne hauteur.	★
	<b>Chauffage radiant UE / CH (incl. WiFi)</b>	
10	Chauffage radiant puissant de 2000 W, 9 niveaux de chauffage et minuterie de 24 heures. Le câble de 7 m permet un montage facile sans électricien. Montage possible avec store pare-soleil et paroi coulissante en verre. Ne peut pas être combiné avec une paroi latérale à lamelles. Dimensions : 70 x 14 x 10 cm. Remarque : Pour le fonctionnement, un raccordement électrique approprié est nécessaire.	★
	<b>Plaque de base réglable en hauteur</b>	
11	Pour compenser les différences de hauteur importantes (7,2–23 cm). La livraison comprend tous les composants nécessaires pour compenser la hauteur d'un poteau de pergola. Lors du montage des accessoires, veillez à respecter la hauteur libre requise.	★



01 Lamelles réglables manuellement

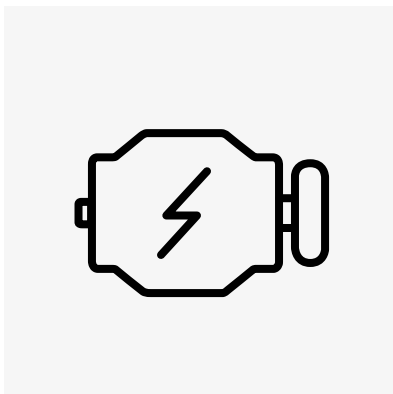

02 Motorisation électrique pour le réglage des lamelles de toit



03 Préparation pour l'éclairage LED (canal avec couvercle)



04 Kit de commande UE / CH / UK (télécommande incluse)



05 Éclairage LED



06 Store pare-soleil motorisé

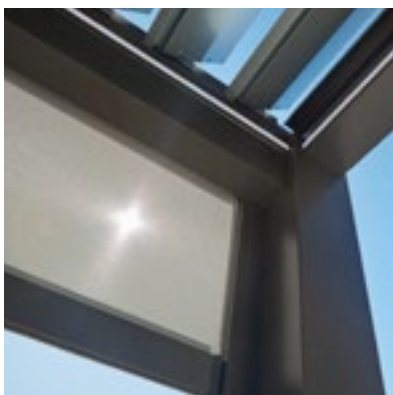

07 Store pare-soleil manuel



08 Paroi latérale à lamelles avec cache de finition



NOUVEAU

09 Paroi coulissante en verre transparent

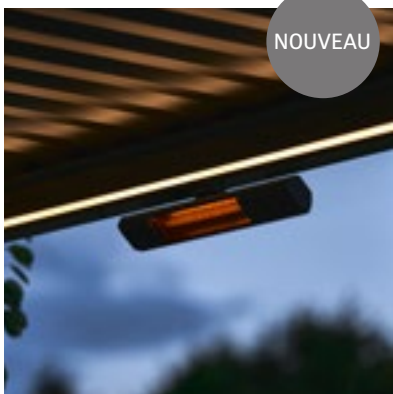

NOUVEAU

10 Chauffage radiant UE / CH (incl. WiFi)



NOUVEAU

11 Plaque de base réglable en hauteur

Vous trouverez les **détails techniques** et les **informations détaillées** pages 117-119.



CasaNova® 3 x 4, gris foncé métallique

# CasaNova®

## Le design qui s'adapte à vos désirs

### La première dépendance haut de gamme avec des parois latérales isolées

Qu'il s'agisse d'un abri de jardin, d'un atelier de bricolage ou d'un espace de loisirs, la dépendance isolée design CasaNova® fait preuve, avec la variété de ses équipements possibles, d'une flexibilité unique en son genre qui lui permet de s'adapter exactement à vos besoins. Vous recherchez un espace de rangement fonctionnel ou un espace utile à l'extérieur : la dépendance CasaNova® vous permet de réaliser vos souhaits à un niveau de qualité sans pareil.

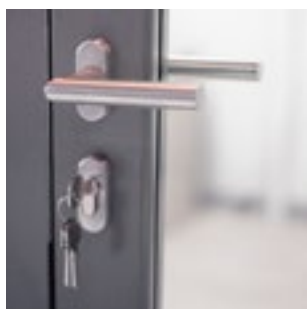

#### Parois latérales / Élément de porte isolés

Élément sandwich avec âme en polystyrène expansé de 40 mm d'épaisseur (EPS W20)

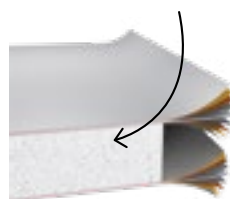



## Avantages

- éléments sandwich isolés avec âme en polystyrène expansé (EPS W20, 40 mm)
- surfaces sans vis ni rivets

### Sécurité :

- système de verrouillage triple avec ensemble de poignées inox
- charge de neige sur le toit maximale : 215 kg/m<sup>2</sup> (déduction faite des alourdissements éventuels comme par ex. la végétalisation)

### Fonctionnalité :

- facile à chauffer grâce à l'isolation thermique, valeur U des parois latérales : 0,76 W/(m<sup>2</sup>K)
- ouverture de porte à gauche ou à droite selon votre choix
- grand choix d'accessoires pour l'aménagement intérieur
- aération par des bandeaux en verre acrylique qui peuvent être ouverts
- ouverture facile de la porte grâce à un ressort à gaz

Configurez votre CasaNova® maintenant !  
[www.biohort.com/configurateur](http://www.biohort.com/configurateur)

Un dépliant produit séparé est disponible sur  
[www.biohort.com/dossier-casanova](http://www.biohort.com/dossier-casanova) ou auprès de votre revendeur Biohort.



gris quartz métallique



gris foncé métallique

## Dimensions (extérieures avec avancée du toit en cm)

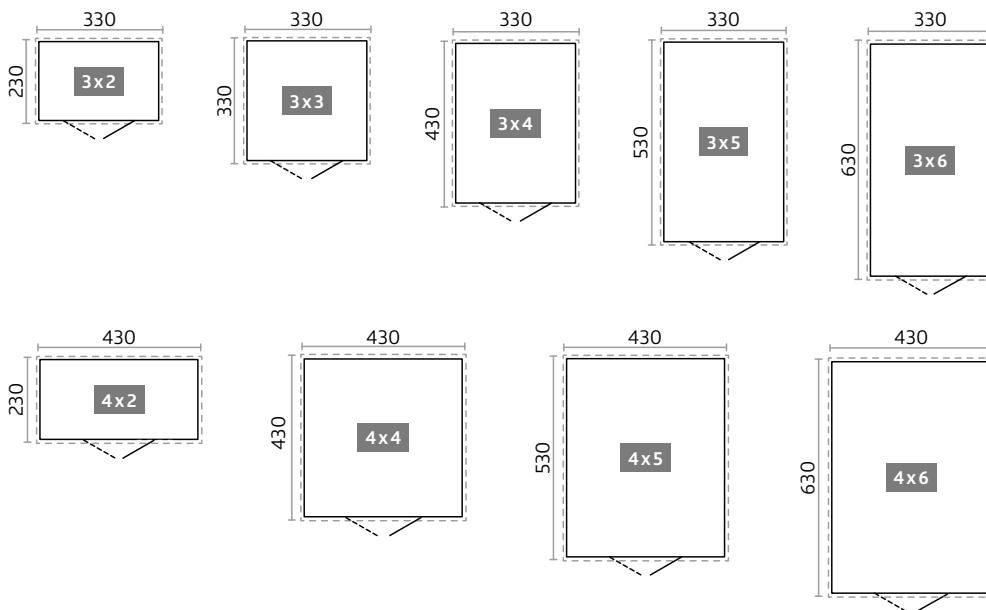

Vous trouverez les **détails techniques** et les **informations détaillées** sur [www.biohort.com/casanova](http://www.biohort.com/casanova).

\*Veuillez tenir compte des conditions de livraison spécifiques à chaque pays pour les produits de grande taille.



Brise-vue avec panneau lumineux, gris foncé métallique

# Brise-vue

Un décor qui ne passe pas inaperçu

## Votre intimité protégée

Notre brise-vue ne vous protège pas seulement des regards indiscrets, il vous offre aussi une protection contre le vent et la lumière directe du soleil. Grâce au système de fixation simple, les éléments sont extensibles individuellement. Qu'il soit installé de façon autonome ou adossé contre un mur de maison, le brise-vue Biohort permet de séparer joliment les espaces.

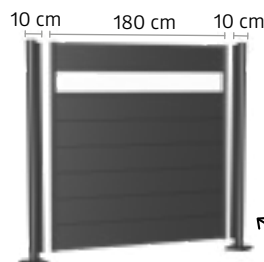

**Brise-vue composé de :**  
panneaux de brise-vue et poteaux

Les poteaux peuvent servir à la fois de poteaux latéraux de finition, de poteaux d'angle ou de liaison entre deux brise-vues.



## Avantages

- configuration personnalisée
- extrême longévité
- montage simple
- protège du vent, du soleil et des regards indiscrets
- surfaces sans vis ni rivets

## Sécurité :

- résistance élevée au vent grâce à un ancrage au sol bien pensé

## Fonctionnalité :

- peut s'installer de façon autonome ou contre un mur de maison, etc.
- accessoires de montage disponibles en option (voir détails techniques)



argent métallique



gris quartz métallique



gris foncé métallique

## Dimensions (en cm)

### Poteaux :

Réglables en hauteur : sur 25 cm  
Diamètre: 10 cm

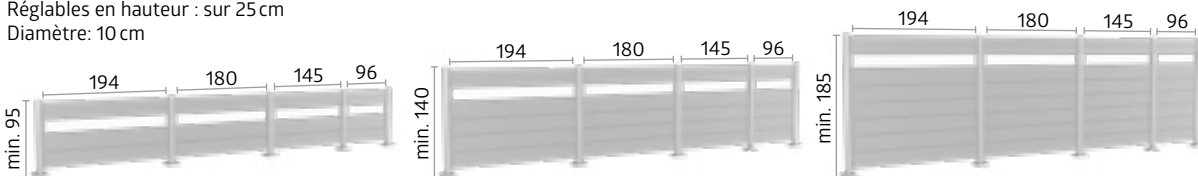

## ★ Accessoires en option

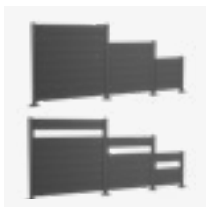

### Composition

L'installation de brise-vue nécessite des panneaux de brise-vue (avec ou sans panneau lumineux teinté) et les poteaux correspondants.



### Combinaisons pour le brise-vue

Le brise-vue peut être disposé en ligne droite ou en angle.

Toutes les largeurs et hauteurs sont compatibles entre elles et permettent ainsi des gradations de hauteur.



### Variante 1 : poteaux à visser dans le sol, hauteur réglable sur 25 cm

La plaque de base est boulonnée à une fondation en béton résistante au gel à l'aide de tiges d'ancrage (disponibles en option). Le montage directement sur des dalles de terrasse ou des lames en bois ou bois composite ne suffit pas.

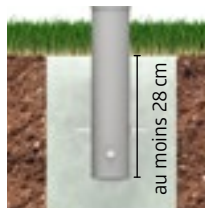

### Variante 2 : poteaux à sceller dans du béton, hauteur réglable sur 25 cm

Avec cette variante, le poteau est directement scellé dans une fondation en béton.

Dimensions des fondations par points: minimum 50 x 50 cm (varie en fonction de la nature du sol)

Profondeur minimum : 80 cm (varie en fonction de la hauteur du brise-vue)

Vous trouverez les **détails techniques** et les **informations détaillées** page 120.





86 Serre Fiorentina



## Biohort

Pour une  
récolte abondante,  
à l'extérieur.



Serre Florentina taille 2x1<sup>MAXI</sup>, gris foncé métallique  
(avec bordure pour tondeuse, tuteur pour plantes et ensemble de pots de fleurs en option)

NOUVEAU

# Serre Florentina

## Une protection optimale pour les plantes sensibles

### Serre design pour les petites surfaces

Serre compacte pour les plantes à haute croissance – idéale lorsque l'espace est limité. La combinaison bien pensée d'un potager surélevé et d'une structure de serre parfaitement adaptée crée un microclimat protégé et offre des conditions optimales pour une croissance saine et une saison de jardinage prolongée. Les accessoires tels que les tuteurs pour plantes ou le système d'irrigation soutiennent l'entretien des plantes de manière ciblée et efficace. Le jardinage peut être fonctionnel – et esthétique. Avec une finition de haute qualité et un design moderne, la serre fait forte impression dans la nature. Même sur une petite surface, il y a de la place pour de grandes choses.

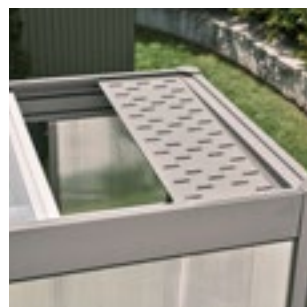
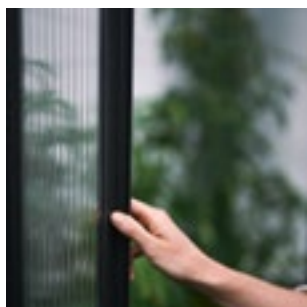



## Avantages

- design unique avec une surface lisse sans vis ni rivets visibles
- jardiner en ménageant son dos grâce à une hauteur de travail agréable

### Fonctionnalité :

- microclimat protégé grâce à la circulation régulée de l'air et à la lumière naturelle
- peut être installée ultérieurement sur les potagers surélevés Biohort existants
- espace utilisé efficacement pour des plantations variées

### Équipement de base :

- panneaux à double paroi résistants aux UV
- aération par 2 fenêtres dans le toit



gris quartz  
métallique



gris foncé  
métallique

## ★ Accessoires en option

pages 94-95.

## Dimensions (en cm)

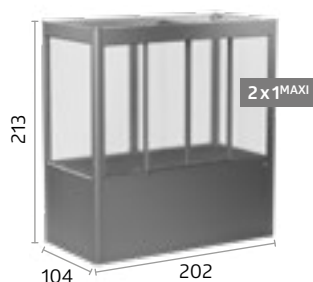
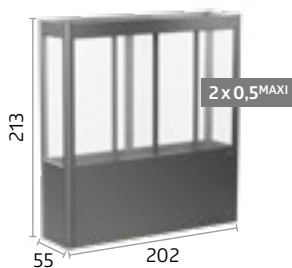

### Structure de serre Florentina comme extension de votre potager surélevé et bac à plantes Biohort

La structure de serre Florentina est disponible pour le potager surélevé Biohort 2x0,5m et 2x1m et le Belvedere® 200<sup>MAXI</sup>. Il crée des conditions optimales pour la culture et la croissance protégée de vos plantes. En quelques gestes, votre potager surélevé se transforme en une serre compacte.





90 Belvedere®



92 Potager surélevé



96 DaVinci®

## Biohort

Pour une diversité florissante, à l'extérieur.



Bac à plantes Belvedere®, T. 200<sup>MAXI</sup>, gris quartz métallique  
(avec bordure pour tondeuse en option)

# Belvedere®

## Bac à plantes design

### La star de la terrasse

Avec seulement 0,5 m de large, le bac à plantes Belvedere® procure de l'espace pour des idées créatives : avec ses plantations, il structure joliment terrasses et jardins. Il s'adapte aussi parfaitement aux balcons. Cela vous offre de toutes nouvelles possibilités d'aménagement et vous permet en outre d'économiser du terreau pour plantes grâce au sol intermédiaire standard.





## Avantages

- extrême longévité et stabilité
- surfaces sans vis ni rivets

### Fonctionnalité :

- bordure pour tondeuse, treillis, brise-vue et inserts pour plantes en option
- montage rapide

### Équipement de base :

- sol intermédiaire
- préparation pour tuyau d'irrigation



argent  
métallique



gris quartz  
métallique



gris foncé  
métallique

## ★ Accessoires en option

pages 94-95.

## Dimensions (en cm)

**CONSEIL :** chaque modèle est disponible en 3 hauteurs différentes !

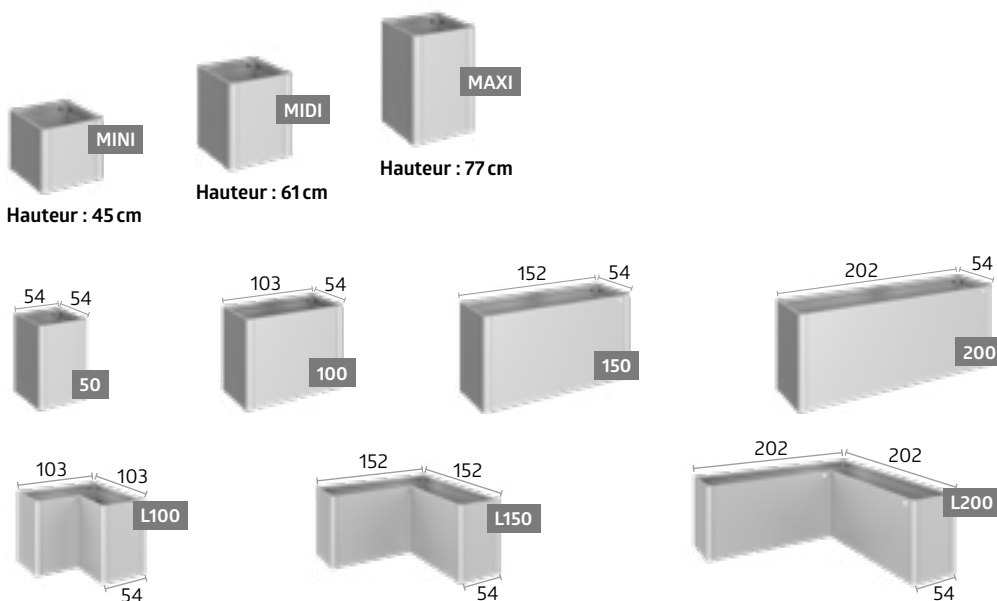

Vous trouverez les **détails techniques** et les **informations détaillées** page 122.



Potager surélevé 2x1, gris quartz métallique  
(avec bordure pour tondeuse et protection contre les limaces en option)

Nouveau –  
transformez votre  
potager surélevé en  
une serre  
Florentina élégante.

Détails:  
voir Accessoires

# Potager surélevé

## Cultiver malin

### Esthétique et productif

Les potagers surélevés facilitent la plantation et maximisent les récoltes, mais seul le potager surélevé Biohort perfectionne le loisir du jardinage en combinant design intelligent et fonctionnalité pratique. Grâce au sol intermédiaire en option, vous avez besoin de moins de terreau pour les plantes. Avec ses détails raffinés, il nous enchante par sa beauté et son utilité !



T. 2x1, gris quartz  
métallique avec serre en  
gris quartz métallique



## Avantages

- extrême longévité et stabilité
- ergonomie optimale
- surfaces sans vis ni rivets

## Fonctionnalité :

- serre, sol intermédiaire, protection contre les limaces, treillis et bordure pour tondeuse disponibles en option
- ouverture des parois latérales pour un vidage facile
- préparation pour tuyau d'irrigation
- lieu de collecte idéal pour recycler l'herbe tondue
- montage rapide – seulement 8 vis



argent  
métallique



gris quartz  
métallique



gris foncé  
métallique

## ★ Accessoires en option

pages 94-95..

## Dimensions (en cm)

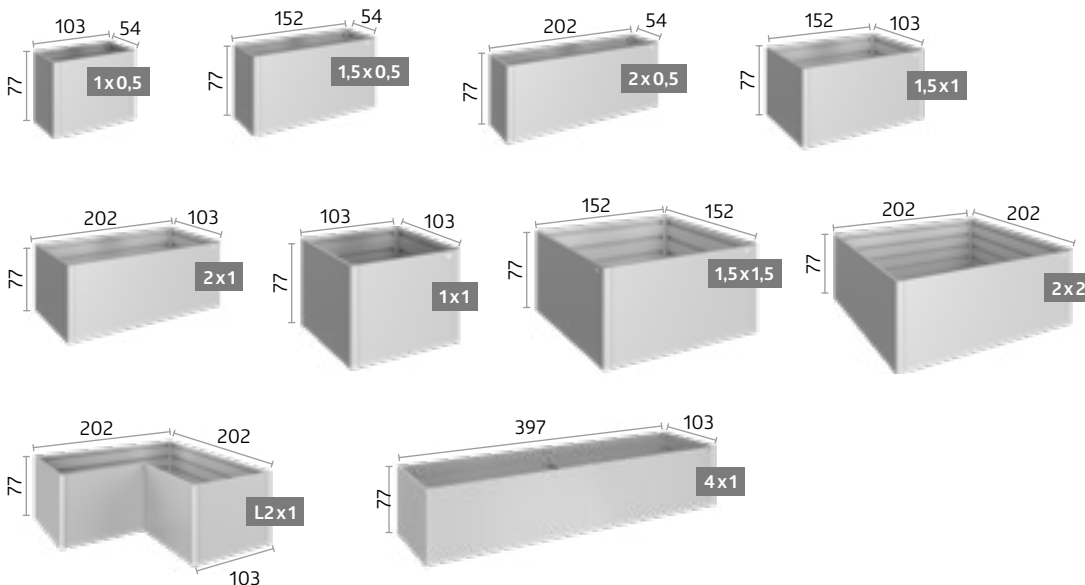

Vous trouverez les **détails techniques** et les **informations détaillées** page 121.

## ✓ Équipement de base

## ★ Accessoires en option

		Belvedere®	Potager surélevé	Serre Florentina
01	<b>Paroi coulissante*</b> Vidage facile par la paroi coulissante.	✓	✓	
02	<b>Préparation pour irrigation</b> Conduites pour tuyau d'irrigation sur les côtés étroits (dimensions : 17 x 17 mm).	✓	✓	✓
03	<b>Système d'irrigation</b> Le système Micro-Drip assure une irrigation ciblée et économe en eau dans la serre ainsi que dans les potagers surélevés et les bacs à plantes. L'eau est distribuée directement aux racines des plantes grâce à de fines gouttes. Contenu: 1 distributeur à 2 voies, 10 m de tuyau de 1/2 pouce, 5 m de tuyau de 1/4 pouce, 10 raccords en T, 5 buses de goutte-à-goutte, 5 buses de pulvérisation avec piquet de terre, 5 bouchons, 1 rouleau de ruban d'étanchéité.	★	★	★
04	<b>Protection contre les limaces*</b> Se fixe simplement sur le potager surélevé. Peut être combinée avec la serre (06). Non disponible pour les tailles L et le potager surélevé 4 x 1.	★	★	
05	<b>Sol intermédiaire*</b> Le sol intermédiaire réduit le volume de terre, ce qui vous permet d'économiser du temps précieux et de l'argent. Il se pose lors du montage sur la 2ème moulure en partant du haut.	✓	★	★
06	<b>Serre*</b> Protection efficace contre le gel avec 4 panneaux à double paroi coulissants, simples à enlever. Résistante aux tempêtes et équipée d'un avaloir pour évacuer l'eau de pluie. Ne peut pas être combinée avec le treillis (10). Convient uniquement à la taille 2x1.		★	
07	<b>Bordure pour tondeuse*</b> Fixée sur un cadre de sol en aluminium, la bordure pour tondeuse se place sur la pelouse. On fixe ensuite le potager surélevé sur la bordure pour tondeuse (elle ne peut pas être montée ultérieurement). Largeur : 6,7cm. Non disponible pour le potager surélevé 4 x 1.	★	★	★
08	<b>Insert pour plantes</b> Insert en plastique (dimensions : 0,5 x 0,5 m) pour une plantation plus facile, se pose sur le sol intermédiaire. Trous de drainage faciles à percer.	★		
09	<b>Ensemble de pots de fleurs</b> Pots de fleurs pratiques à fixer sur le côté de la serre - parfaits pour les herbes aromatiques et les semis. Cela permet de créer une surface de plantation supplémentaire sans occuper de surface au sol. Disponible uniquement pour la serre Florentina 2x0,5 <sup>MAXI</sup> et 2x1 <sup>MAXI</sup> et / ou la structure de serre Florentina 2x0,5 et 2x1.	★	★	★
10	<b>Treillis*</b> Le treillis se fixe sur le potager surélevé et sur le bac à plantes. Ne peut pas être combiné avec la serre (06) ou la protection contre les limaces (04). Hauteur : 91cm	★	★	
11	<b>Brise-vue* sans ou avec panneau lumineux teinté</b> Posé sur le bac à plantes, le brise-vue forme une séparation décorative tout en protégeant du vent et des regards indiscrets. Ne peut pas être combiné avec la serre (06) ou la protection contre les limaces (04). Hauteur : 91cm. Remarque : Dans les endroits exposés au vent, le produit avec brise-vue risque fortement de basculer, c'est pourquoi il faut impérativement veiller à une fixation adéquate au sol au moyen du matériel de fixation fourni.	★	★	
12	<b>Structure de serre Florentina</b> La combinaison bien pensée d'un potager surélevé et d'une structure de serre Florentina parfaitement adaptée crée un microclimat protégé et offre des conditions optimales pour une croissance saine et une saison de jardinage prolongée.	★	★	
13	<b>Tôle de protection contre les intempéries</b> La tôle de protection contre les intempéries préserve la récolte des fortes pluies tout en permettant une ventilation continue pour un climat stable à l'intérieur. Disponible uniquement pour la serre Florentina 2x0,5 <sup>MAXI</sup> et 2x1 <sup>MAXI</sup> et / ou la structure de serre Florentina 2x0,5 et 2x1.	★	★	★
14	<b>Ventilation automatique</b> La ventilation automatique ouvre les deux fenêtres de toit dès qu'il fait trop chaud à l'intérieur – commandée par un ressort à gaz. Disponible uniquement pour la serre Florentina 2x0,5 <sup>MAXI</sup> et 2x1 <sup>MAXI</sup> et / ou la structure de serre Florentina 2x0,5 et 2x1.	★	★	★
15	<b>Tuteur pour plantes</b> Le tuteur pour plantes aide les plantes qui poussent en hauteur à se redresser en toute sécurité. Le cordon est accroché de manière flexible dans le cadre existant et peut être orienté individuellement. Disponible uniquement pour la serre Florentina 2x0,5 <sup>MAXI</sup> et 2x1 <sup>MAXI</sup> et / ou la structure de serre Florentina 2x0,5 et 2x1.	★	★	★

\*en tôle en acier galvanisé à chaud et thermolaqué au polyamide



01 Élément coulissant



02 Préparation pour irrigation



03 Système d'irrigation



04 Protection contre les limaces



05 Sol intermédiaire



06 Serre



07 Bordure pour tondeuse



08 Insert pour plantes



09 Ensemble de pots de fleurs



10 Treillis



11 Brise-vue sans ou avec panneau lumineux teinté



12 Structure de serre Florentina



13 Tôle de protection contre les intempéries



14 Ventilation automatique



15 Tuteur pour plantes

Vous trouverez les **détails techniques** et les **informations détaillées** pages 121-123.



DaVinci®, gris quartz métallique

# DaVinci®

## Bacs à plantes modulables

### Une personnalisation sans limites

Concevez vos bacs à plantes modulables DaVinci® selon vos envies. Bacs à plantes en escalier, brise-vue, séparateur de terrasse – les possibilités sont illimitées. Les modules de base (plusieurs tailles) peuvent être combinés de façon personnalisée. Grâce au configurateur 3D, vous pouvez visualiser vos bacs à plantes modulables DaVinci® en quelques clics.



DaVinci® comme bac à plantes  
Combinaison de différentes hauteurs et longueurs

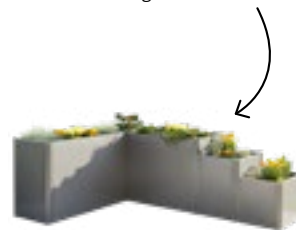



## Avantages

- configuration personnalisée
- extrême longévité
- disponible en différentes longueurs, hauteurs et combinaisons
- surfaces sans vis ni rivets

### Fonctionnalité :

- brise-vues et treillis peuvent être placés librement à votre convenance
- idéal comme séparateur de terrasse

### Équipement de base :

- sol intermédiaire
- préparation pour tuyau d'irrigation



argent  
métallique



gris quartz  
métallique



gris foncé  
métallique

## ★ Accessoires en option

pages 94-95.

## 3 hauteurs, 4 longueurs, 3 couleurs et d'innombrables possibilités

Hauteurs possibles de 45 à 77 cm et longueurs de 50 à 200 cm.

Grâce à la conception modulaire, il n'y a pas de limites à vos souhaits. Les modules de base peuvent être juxtaposés à volonté. Vous pouvez rajouter des brise-vues et treillis selon vos envies.

## Configurations flexibles, pratiques et polyvalentes

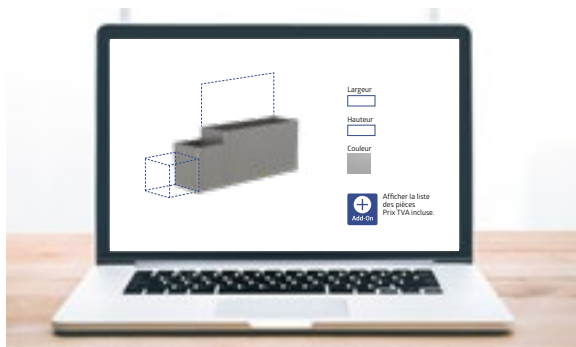

Configurez dès maintenant vos bacs à plantes modulables DaVinci® sur [www.biohort.com/configurateur](http://www.biohort.com/configurateur)



### DaVinci® comme brise-vue

Combinaison de différentes hauteurs, longueurs et de deux brise-vues.



### DaVinci® comme séparateur de terrasse

Combinaison de différentes hauteurs, longueurs et de deux treillis.

Vous trouverez les **détails techniques** et les **informations détaillées** sur [www.biohort.com](http://www.biohort.com)

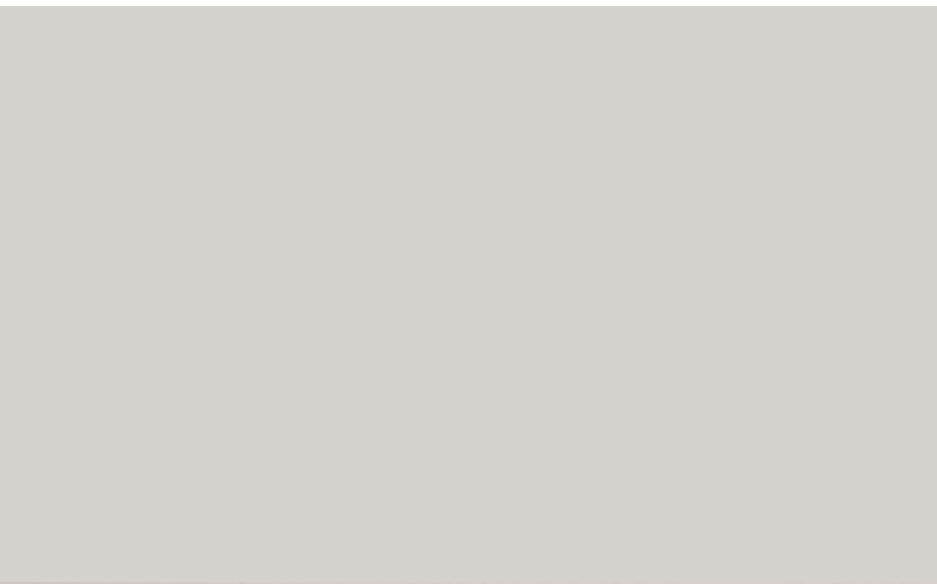



100 WoodStock®



102 Garage pour robot tondeuse Charly®



103 Composteur MonAmi®



## Biohort

Pour un soutien optimal, à l'extérieur.



WoodStock® T. 150, gris quartz métallique  
(avec paroi arrière et plaque de fond en aluminium en option)

# WoodStock®

## Polyvalent

### À la fois abri bûches et armoire à outils

Une cheminée permet de créer une atmosphère chaleureuse et de se réchauffer en hiver. Mais où stocker le bois de chauffage ? Le modèle WoodStock® offre une solution à la fois propre et durable. Grâce à ses accessoires polyvalents, il se transforme en été en une élégante armoire à outils pour les ustensiles de jardin.



WoodStock® T. 300,  
gris quartz métallique





## Avantages

- divers accessoires disponibles

### Sécurité :

- gouttière intégrée sur la partie avant
- utilisation universelle, possibilité de ranger les outils de jardin
- stabilité grâce à un cadre en aluminium massif

### Fonctionnalité :

- vis et chevilles pour la fixation au sol



argent  
métallique



gris quartz  
métallique



gris foncé  
métallique

## Dimensions (en cm)

### Volume :

T. 150 : 2,1m<sup>3</sup>

T. 230 : 3,1m<sup>3</sup>

T. 300 : 4 m<sup>3</sup>

Possibilité de stocker le bois sur deux rangées (longueur max. des bûches : 35 cm)

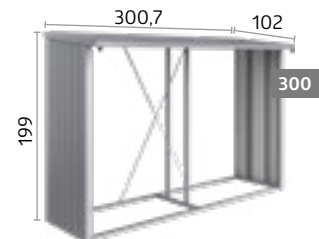
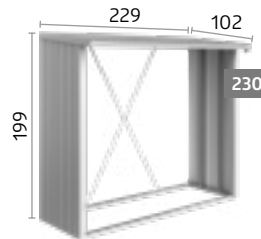
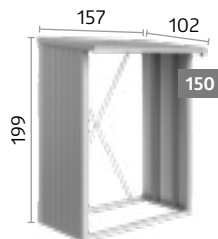

## ★ Accessoires en option



### Plaque de fond en aluminium

Sol d'aluminium en tôle striée de haute qualité, protège le bois et les outils de l'humidité du sol.



### Paroi arrière

Tôle en acier galvanisé à chaud et thermolaqué au polyamide.



### Kit de portes

(uniquement pour les tailles 150 & 230)

Porte à double vantail avec serrure cylindrique, poignée tournante et système de rangement sur le pan intérieur de chaque battant de porte. Ouverture des portes : 135 x 171 cm (L x H).

Vous trouverez les **détails techniques** et les **informations détaillées** page 113.



Charly® T. 2

**Parois latérales :**  
gris foncé  
métallique

**Couvercle :**  
gris quartz  
métallique

# Charly®

## Garage pour robot tondeuse

Votre robot tondeuse vous rend de précieux services. Assurez sa longévité en lui donnant un toit qui le protégera de la pluie. Adapté à de nombreux modèles courants, le garage pour robot tondeuse Charly® offre tout le confort dont le robot et son propriétaire ont besoin. Le couvercle rabattable assure un accès facile au panneau de commande.

### Avantages

#### Sécurité :

- mécanisme de verrouillage rabattable
- protection des bords
- vis de fondation pour la fixation au sol

#### Fonctionnalité :

- accès facile au panneau de commande grâce au couvercle rabattable

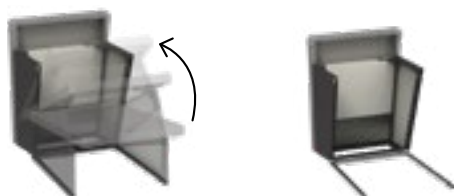

#### Mécanisme de verrouillage rabattable

Le couvercle rabattable avec système de verrouillage permet un accès facile au panneau de commande.

### Dimensions (en cm)

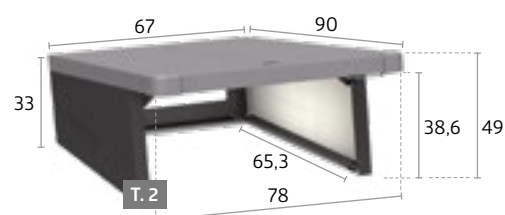

Vous trouverez les **détails techniques** et les **informations détaillées** page 123.



MonAmi®, gris foncé métallique

gris foncé  
métallique

# MonAmi®

## Composteur

Meilleur associé de votre jardin, le composteur MonAmi® allie à la fois praticité et esthétique : surfaces élégantes et lisses à l'extérieur, entièrement équipé à l'intérieur pour un compostage efficace. Deux conduits de ventilation placés au centre créent un effet de cheminée et assurent une circulation d'air fiable. Les fentes sous le couvercle permettent le transfert de la chaleur vers l'extérieur. Maintenant, même le compostage peut être esthétique !

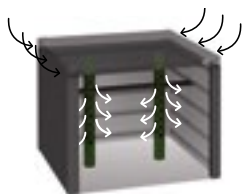

### Conduits de ventilation

Les conduits de ventilation intégrés garantissent une alimentation optimale en oxygène et une circulation de l'air, ce qui est essentiel pour un compostage efficace.



### Paroi coulissante

Vidage facile par la paroi avant coulissante.

## Avantages

- extrême longévité
- surfaces sans vis ni rivets

### Équipement de base :

- le système de ventilation assure un processus optimal de pourriture
- vidage facile par la paroi avant coulissante
- ouverture facile du couvercle grâce à un ressort à gaz

## Dimensions (en cm)

Volume : 725 litres

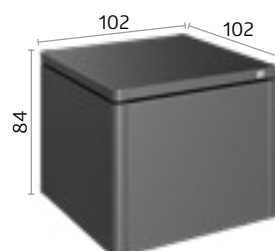

Vous trouverez les **détails techniques** et les **informations détaillées** page 123.



Made in Austria.



Biohort a toujours produit en Autriche, ce dont nous sommes particulièrement fiers. Depuis, l'entreprise compte trois grands sites à l'ouest, dans le Mühlviertel, en Haute-Autriche. Nous avons volontairement choisi cette région pour sa main d'œuvre hautement qualifiée. Cela nous permet de produire à un niveau de qualité optimal.

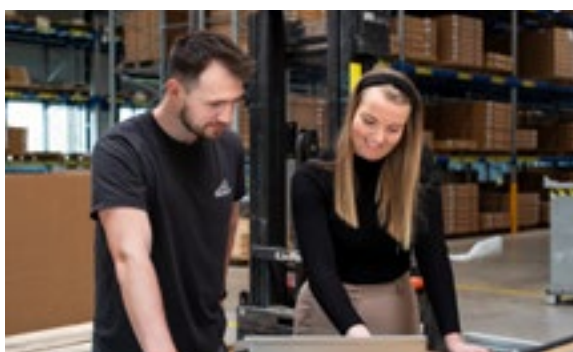

 Made in Austria

# Le développement durable est au coeur de nos exigences

Chez Biohort, le développement durable est un élément central de la stratégie d'entreprise – sur le plan écologique, économique et social. La production est assurée par de l'électricité 100 % verte, dont un tiers est produit par des installations photovoltaïques appartenant à l'entreprise. De plus, la chaleur résiduelle des compresseurs d'air comprimé est utilisée pour récupérer la chaleur.

Notre propre centrale de chauffage à la biomasse alimente depuis 2023 l'ensemble de l'usine de St. Martin en chaleur respectueuse du climat et remplace chaque année environ 200 000 m<sup>3</sup> de gaz naturel.

Biohort veille également au respect de l'environnement lors de la fabrication – sans émissions d'eaux usées ou de poussières, sans films de protection et avec une efficacité maximale grâce au lean management.

Le transport interne est entièrement électrique et de nombreux véhicules de l'entreprise ont déjà été remplacés par des voitures électriques. Des trajets courts, des fournisseurs régionaux et une livraison directe sans stockage intermédiaire réduisent encore les émissions.



Tous les emballages sont recyclables à 100 % et conçus pour une qualité de recyclage élevée dans l'UE. L'acier utilisé a une longue durée de vie, est économe en énergie lors de sa fabrication et peut être recyclé indéfiniment – sans perte de qualité.



"Nous sommes conscients de la responsabilité que nous avons en tant qu'entreprise productrice – vis-à-vis de l'environnement, de nos collaboratrices et collaborateurs et de nos clientes et clients dans le monde entier".

– Dipl.-Ing. Maximilian Priglinger, Directeur général

## Abris de jardin

Europa	Taille	Dimensions extérieures*	Dimensions intérieures	Dimensions des fondations	Poids (kg)	Code EAN				
		L x P x H (cm)	L x P x H (cm)	L x P (cm)		argent métallique	gris quartz métallique	gris foncé métallique	vert foncé	
Ouverture de porte : 135 x 170 cm (L x H)										
	1	172 x 84 x 196	150 x 78 x 188	155 x 83	90,4	9003414 29010 5	9003414 22010 2	9003414 24010 0	9003414 23010 1	
	2	172 x 156 x 196	150 x 150 x 188	155 x 155	115,2	9003414 29020 4	9003414 22020 1	9003414 24020 9	9003414 23020 0	
	3	244 x 156 x 203	222 x 150 x 195	227 x 155	139,4	9003414 29030 3	9003414 22030 0	9003414 24030 8	9003414 23030 9	
	4	244 x 228 x 203	222 x 222 x 195	227 x 227	167,8	9003414 29040 2	9003414 22040 9	9003414 24040 7	9003414 23040 8	
	5	316 x 228 x 209	294 x 222 x 202	299 x 227	202,6	9003414 29050 1	9003414 22050 8	9003414 24050 6	9003414 23050 7	
	6	244 x 300 x 203	222 x 294 x 195	227 x 299	197,8	9003414 29060 0	9003414 22060 7	9003414 24060 5	9003414 23060 6	
	7	316 x 300 x 209	294 x 294 x 202	299 x 299	233,9	9003414 29070 9	9003414 22070 6	9003414 24070 4	9003414 23070 5	
	2A	244 x 84 x 203	222 x 78 x 195	227 x 83	112,2	9003414 29080 8	9003414 22080 5	9003414 24080 3	9003414 23080 4	
	4A	316 x 156 x 209	294 x 150 x 202	299 x 155	165,1	9003414 29090 7	9003414 22090 4	9003414 24090 2	9003414 23090 3	
	<b>Extension</b> Auvent pour l'abri de jardin Europa									
	2,3,4A	150 x 156 x 170			21,7	9003414 42019 9	9003414 42012 0	9003414 42014 4	9003414 42040 3	
	4,5	150 x 228 x 170			27,5	9003414 42029 8	9003414 42022 9	9003414 42024 3	9003414 42050 2	
	6,7	150 x 300 x 170			35,2	9003414 42039 7	9003414 42032 8	9003414 42034 2	9003414 42060 1	

\*point le plus haut, avancée du toit incluse

Accessoires de fondation / fondation Europa	Code EAN	Code EAN	Code EAN	Code EAN
	Cadre de sol en aluminium	Plaque de fond en aluminium	SmartBase	SmartBase <sup>PLUS</sup>
1	9003414 41010 7	9003414 48010 0	9003414 43901 6	9003414 43401 1
2	9003414 41020 6	9003414 48020 9	9003414 43906 1	9003414 43406 6
2A	9003414 41080 0	9003414 48080 3	9003414 43936 8	9003414 43436 3
3	9003414 41030 5	9003414 48030 8	9003414 43912 2	9003414 43412 7
4	9003414 41040 4	9003414 48040 7	9003414 43918 4	9003414 43418 9
4A	9003414 41090 9	9003414 48090 2	9003414 43942 9	9003414 43442 4
5, 6	9003414 41050 3	9003414 48050 6	9003414 43923 8	9003414 43423 3
7	9003414 41070 1	9003414 48070 4	9003414 43930 6	9003414 43430 1

Remarque : la perceuse à percussion peut se louer chez un revendeur spécialisé, le foret nécessaire est disponible chez Bihort également.

Foret Ø 40 x 570 mm pour support SDS MAX Ø 18 mm (pour SmartBase<sup>PLUS</sup>)

9003414 43410 3

Remarque : si le cadre de sol est posé directement dans un lit de gravier (env. 10 cm de graviers, sans fondations ni dalles), des ancrages sont nécessaires pour une fixation dans le sol. La résistance aux tempêtes doit être assurée par le client. Pour les tailles 1 : 4 pcs au total ; pour les tailles 2, 2A : 6 pcs au total ; pour les tailles 3, 4, 4A : 8 pcs au total ; pour les tailles 5, 6, 7 : 10 pcs au total nécessaires.





Ancrages	Lot de 4 pièces	9003414 41004 6
	Lot de 6 pièces	9003414 41006 0

Accessoires	Dimensions L x P x H (cm) / Couleur	Code EAN
		argent métallique
Descentes d'eaux pluviales	gris quartz métallique	9003414 44080 7
	gris foncé métallique	9003414 44050 0
	vert foncé	9003414 44040 1
	argent métallique	9003414 43060 0
Élément fenêtre	gris quartz métallique	9003414 43080 8
	gris foncé métallique	9003414 43050 1
	vert foncé	9003414 43040 2

en acier galvanisé à chaud

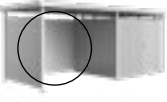

Fixations verticales	Lot de 2 pièces	4 x 4 x 173	9003414 46020 1
Étagères	Lot de 2 pièces	72 x 25,5 x 7,5	9003414 45010 3
	Lot de 4 pièces	72 x 24,5 x 7,5	9003414 45020 2
	Lot de 2 pièces	72 x 43,5 x 12,5	9003414 45030 1
Table pliante		69,2 x 57,5 x 40	9003414 40011 5
Panier	avec rail mural	67 x 34 x 20	9003414 47071 2
Support pour sac poubelle		72 x 44,6 x 16,2	9003414 45016 5
Jeu de crochets	deux doubles crochets et un crochet pour outil à manche	72 x 17 x 73	9003414 47070 5
Support d'outils	Lot de 4 pièces	13 x 9,5 x 30	9003414 47020 0
Bacs pour porte	Lot de 2 pièces	34 x 10 x 9,5	9003414 46025 6
Bacs étagères	Lot de 2 pièces	72 x 16 x 11	9003414 46026 3
Support pour installation électrique		28 x 6 x 172,5	9003414 46030 0
Éclairage solaire		15 x 10 x 5	9003414 46042 3
Éclairage LED		44 x 4 x 1,5	9003414 46041 6
Seuil de rampe	possible uniquement avec double porte et cadre de sol	135 x 14,5 x 7	9003414 41000 8
BikeLift®	Standard	16,9 x 43,1 x 185,4	9003414 49050 5
	avec dispositif de pivotement peut uniquement être monté au centre de la paroi arrière	16,9 x 57,4 x 184,6	9003414 49051 2
Support de vélo BikeMax	Lot d'1 pièce	6 x 14,5 x 173	9003414 49010 9
	Lot de 2 pièces		9003414 49020 8
Râtelier BikeHolder	Set pour 3 vélos	72 x 10 x 33	9003414 49012 3

Accessoires	pour la taille	Dimensions L x P x H (cm)	Code EAN
Set de ressorts à gaz	1 / 2 / 3 / 4 / 6	170 x 13,5 x 9,5	9003414 <b>40008</b> 5
	4A / 5 / 7	170 x 13,5 x 9,5	9003414 <b>40009</b> 2
Préparation de l'installation photovoltaïque pour paroi latérale	avec 3 rails muraux verticaux	3 x 3,5 x 175	9003414 <b>47022</b> 4

HighLine®	Taille	Dimensions extérieures*	Dimensions intérieures	Dimensions des fondations	Poids	Code EAN		
		L x P x H (cm)	L x P x H (cm)	L x P (cm)	(kg)	argent métallique	gris quartz métallique	gris foncé métallique
avec porte standard, ouverture de porte : 76 x 182 cm (L x H), ouverture de porte droite								
	H5	155 x 275 x 222	132 x 252 x 210	137 x 257	219,8	9003414 <b>83010</b> 3	9003414 <b>88010</b> 8	9003414 <b>84010</b> 2
	H1	275 x 155 x 222	252 x 132 x 210	257 x 137	211,5	9003414 <b>83020</b> 2	9003414 <b>88020</b> 7	9003414 <b>84020</b> 1
	H2	275 x 195 x 222	252 x 172 x 210	257 x 177	229,0	9003414 <b>83030</b> 1	9003414 <b>88030</b> 6	9003414 <b>84030</b> 0
	H3	275 x 235 x 222	252 x 212 x 210	257 x 217	264,5	9003414 <b>83040</b> 0	9003414 <b>88040</b> 5	9003414 <b>84040</b> 9
	H4	275 x 275 x 222	252 x 252 x 210	257 x 257	280,6	9003414 <b>83050</b> 9	9003414 <b>88050</b> 4	9003414 <b>84050</b> 8
	H5	275 x 315 x 222	252 x 292 x 210	257 x 297	314,8	9003414 <b>83060</b> 8	9003414 <b>88060</b> 3	9003414 <b>84060</b> 7
H6	314,3 x 314,3 x 221	292 x 292 x 210	297 x 297	363,2	9003414 <b>83070</b> 7	9003414 <b>88070</b> 2	9003414 <b>84070</b> 6	
avec double porte, ouverture de porte : 155 x 182 cm (L x H)								
	H1	275 x 155 x 222	252 x 132 x 210	257 x 137	223,9	9003414 <b>83029</b> 5	9003414 <b>88029</b> 0	9003414 <b>84029</b> 4
	H2	275 x 195 x 222	252 x 172 x 210	257 x 177	241,4	9003414 <b>83039</b> 4	9003414 <b>88039</b> 9	9003414 <b>84039</b> 3
	H3	275 x 235 x 222	252 x 212 x 210	257 x 217	276,9	9003414 <b>83049</b> 3	9003414 <b>88049</b> 8	9003414 <b>84049</b> 2
	H4	275 x 275 x 222	252 x 252 x 210	257 x 257	293,0	9003414 <b>83059</b> 2	9003414 <b>88059</b> 7	9003414 <b>84059</b> 1
	H5	275 x 315 x 222	252 x 292 x 210	257 x 297	327,2	9003414 <b>83069</b> 1	9003414 <b>88069</b> 6	9003414 <b>84069</b> 0
	H6	314,3 x 314,3 x 221	292 x 292 x 210	297 x 297	375,8	9003414 <b>83079</b> 0	9003414 <b>88079</b> 5	9003414 <b>84079</b> 9
Extension								
Auvent taille S pour abri de jardin HighLine®, largeur : 150 cm								
	H2	150 x 195 x 222			75,8	9003414 <b>83836</b> 9	9003414 <b>88836</b> 4	9003414 <b>84836</b> 8
	H3	150 x 235 x 222			86,7	9003414 <b>83846</b> 8	9003414 <b>88846</b> 3	9003414 <b>84846</b> 7
	H4	150 x 275 x 222			94,2	9003414 <b>83856</b> 7	9003414 <b>88856</b> 2	9003414 <b>84856</b> 6
	H5, H6	150 x 315 x 222			104,1	9003414 <b>83866</b> 6	9003414 <b>88866</b> 1	9003414 <b>84866</b> 5
Auvent taille L pour abri de jardin HighLine®, largeur : 282 cm								
	H2	282 x 195 x 222			115,0	9003414 <b>83036</b> 3	9003414 <b>88036</b> 8	9003414 <b>84036</b> 2
	H3	282 x 235 x 222			134,6	9003414 <b>83046</b> 2	9003414 <b>88046</b> 7	9003414 <b>84046</b> 1
	H4	282 x 275 x 222			141,3	9003414 <b>83056</b> 1	9003414 <b>88056</b> 6	9003414 <b>84056</b> 0
	H5, H6	282 x 315 x 222			155,8	9003414 <b>83066</b> 0	9003414 <b>88066</b> 5	9003414 <b>84066</b> 9
Paroi latérale pour auvent taille S et taille L								
	H2	157 x 2,5 x 181			37,8	9003414 <b>83038</b> 7	9003414 <b>88038</b> 2	9003414 <b>84038</b> 6
	H3	197 x 2,5 x 181			45,6	9003414 <b>83048</b> 6	9003414 <b>88048</b> 1	9003414 <b>84048</b> 5
	H4	237 x 2,5 x 181			54,8	9003414 <b>83058</b> 5	9003414 <b>88058</b> 0	9003414 <b>84058</b> 4
	H5, H6	277 x 2,5 x 181			62,8	9003414 <b>83068</b> 4	9003414 <b>88068</b> 9	9003414 <b>84068</b> 3
Paroi arrière pour auvent taille S, largeur : 150 cm								
	S	134 x 4 x 181			33,8	9003414 <b>83097</b> 4	9003414 <b>88097</b> 9	9003414 <b>84097</b> 3
	Paroi arrière pour auvent taille L, largeur : 282 cm							
	L	266 x 4 x 181			61,2	9003414 <b>83098</b> 1	9003414 <b>88098</b> 6	9003414 <b>84098</b> 0





AvantGarde®	Taille	Dimensions extérieures*	Dimensions intérieures	Dimensions des fondations	Poids	Code EAN			
		L x P x H (cm)	L x P x H (cm)	L x P (cm)	(kg)	argent métallique	gris quartz métallique	gris foncé métallique	
	avec porte standard, ouverture de porte : 76 x 182 cm (L x H), ouverture de porte droite								
	A1	180 x 220 x 218	172 x 172 x 209	177 x 177	155,8	9003414 15010 2	9003414 19010 8	9003414 17010 0	
	A2	180 x 260 x 218	172 x 212 x 209	177 x 217	175,7	9003414 15020 1	9003414 19020 7	9003414 17020 9	
	A3	180 x 300 x 217	172 x 252 x 209	177 x 257	194,2	9003414 15030 0	9003414 19030 6	9003414 17030 8	
	A4	180 x 380 x 222	172 x 332 x 209	177 x 337	237,3	9003414 15040 9	9003414 19040 5	9003414 17040 7	
	A5	260 x 220 x 218	252 x 172 x 209	257 x 177	191,0	9003414 15050 8	9003414 19050 4	9003414 17050 6	
	A6	260 x 260 x 218	252 x 212 x 209	257 x 217	214,5	9003414 15060 7	9003414 19060 3	9003414 17060 5	
	A7	260 x 300 x 217	252 x 252 x 209	257 x 257	230,8	9003414 15070 6	9003414 19070 2	9003414 17070 4	
	A8	260 x 380 x 222	252 x 332 x 209	257 x 337	281,5	9003414 15080 5	9003414 19080 1	9003414 17080 3	
	avec double porte, ouverture de porte : A1 - A4 : 139 x 182 cm (L x H), A5 - A8 : 155 x 182 cm (L x H)								
	A1	180 x 222 x 218	172 x 172 x 209	177 x 177	167,0	9003414 15019 5	9003414 19019 1	9003414 17019 3	
	A2	180 x 260 x 218	172 x 212 x 209	177 x 217	186,9	9003414 15029 4	9003414 19029 0	9003414 17029 2	
	A3	180 x 300 x 217	172 x 252 x 209	177 x 257	202,4	9003414 15039 3	9003414 19039 9	9003414 17039 1	
	A4	180 x 380 x 222	172 x 332 x 209	177 x 337	247,0	9003414 15049 2	9003414 19049 8	9003414 17049 0	
	A5	260 x 220 x 218	252 x 172 x 209	257 x 177	203,4	9003414 15059 1	9003414 19059 7	9003414 17059 9	
	A6	260 x 260 x 218	252 x 212 x 209	257 x 217	226,9	9003414 15069 0	9003414 19069 6	9003414 17069 8	
A7	260 x 300 x 217	252 x 252 x 209	257 x 257	243,2	9003414 15079 9	9003414 19079 5	9003414 17079 7		
A8	260 x 380 x 222	252 x 332 x 209	257 x 337	293,9	9003414 15089 8	9003414 19089 4	9003414 17089 6		

AvantGarde®ECO	Taille	Dimensions extérieures*	Dimensions intérieures	Dimensions des fondations	Poids	Code EAN			
		L x P x H (cm)	L x P x H (cm)	L x P (cm)	(kg)	argent métallique	gris quartz métallique	gris foncé métallique	
	avec porte standard, ouverture de porte : 76 x 182 cm (L x H), ouverture de porte droite								
	A1	180 x 220 x 218	172 x 172 x 209	177 x 177	144,9	9003414 15610 4	9003414 19610 0	9003414 17610 2	
	A2	180 x 260 x 218	172 x 212 x 209	177 x 217	164,8	9003414 15620 3	9003414 19620 9	9003414 17620 1	
	A3	180 x 300 x 217	172 x 252 x 209	177 x 257	183,2	9003414 15630 2	9003414 19630 8	9003414 17630 0	
	A4	180 x 380 x 222	172 x 332 x 209	177 x 337	226,3	9003414 15640 1	9003414 19640 7	9003414 17640 9	
	A5	260 x 220 x 218	252 x 172 x 209	257 x 177	180,1	9003414 15650 0	9003414 19650 6	9003414 17650 8	
	A6	260 x 260 x 218	252 x 212 x 209	257 x 217	203,6	9003414 15660 9	9003414 19660 5	9003414 17660 7	
	A7	260 x 300 x 217	252 x 252 x 209	257 x 257	219,9	9003414 15670 8	9003414 19670 4	9003414 17670 6	
	A8	260 x 380 x 222	252 x 332 x 209	257 x 337	270,6	9003414 15680 7	9003414 19680 3	9003414 17680 5	
	avec double porte, ouverture de porte : A1 - A4 : 139 x 182 cm (L x H), A5 - A8 : 155 x 182 cm (L x H)								
	A1	180 x 220 x 218	172 x 172 x 209	177 x 177	151,7	9003414 15619 7	9003414 19619 3	9003414 17619 5	
	A2	180 x 260 x 218	172 x 212 x 209	177 x 217	171,6	9003414 15629 6	9003414 19629 2	9003414 17629 4	
	A3	180 x 300 x 217	172 x 252 x 209	177 x 257	187,1	9003414 15639 5	9003414 19639 1	9003414 17639 3	
	A4	180 x 380 x 222	172 x 332 x 209	177 x 337	231,7	9003414 15649 4	9003414 19649 0	9003414 17649 2	
	A5	260 x 220 x 218	252 x 172 x 209	257 x 177	185,7	9003414 15659 3	9003414 19659 9	9003414 17659 1	
	A6	260 x 260 x 218	252 x 212 x 209	257 x 217	209,2	9003414 15669 2	9003414 19669 8	9003414 17669 0	
A7	260 x 300 x 217	252 x 252 x 209	257 x 257	225,5	9003414 15679 1	9003414 19679 7	9003414 17679 9		
A8	260 x 380 x 222	252 x 332 x 209	257 x 337	276,2	9003414 15689 0	9003414 19689 6	9003414 17689 8		

Extension	Auvent taille L pour abri de jardin AvantGarde und AvantGarde®ECO, largeur: 240 cm								
	A1, A5	233 x 168 x 194	233 x 168 x 194	238 x 173	77,1	9003414 15056 0	9003414 19056 6	9003414 17056 8	
	A2, A6	243 x 260 x 218	233 x 207 x 194	238 x 212	87,5	9003414 15066 9	9003414 19066 5	9003414 17066 7	
	A3, A7	243 x 300 x 218	233 x 248 x 194	238 x 253	99,2	9003414 15076 8	9003414 19076 4	9003414 17076 6	
	A4, A8	243 x 340 x 222	233 x 288 x 194	238 x 293	119,2	9003414 15086 7	9003414 19086 3	9003414 17086 5	
	Pariol latérale pour auvent								
	A1, A5	157 x 2,9 x 182			37,7	9003414 15058 4	9003414 19058 0	9003414 17058 2	
	A2, A6	197 x 2,9 x 182			45,5	9003414 15068 3	9003414 19068 9	9003414 17068 1	
	A3, A7	238 x 2,9 x 182			54,7	9003414 15078 2	9003414 19078 8	9003414 17078 0	
	Pariol arrière pour auvent : largeur: 240 cm								
	L	231,5 x 3,5 x 182			52,7	9003414 15097 3	9003414 19097 9	9003414 17097 1	

Panorama®	Taille	Dimensions extérieures*	Dimensions intérieures	Dimensions des fondations	Poids	Code EAN			
		L x P x H (cm)	L x P x H (cm)	L x P (cm)	(kg)	argent métallique	gris quartz métallique	gris foncé métallique	
	avec porte standard, ouverture de porte : 76 x 182 cm (L x H), ouverture de porte à droite								
	P1	273 x 158 x 227	252 x 132 x 220	257 x 137	202,2	9003414 13020 3	9003414 18020 8	9003414 14020 2	
	P2	273 x 198 x 227	252 x 172 x 220	257 x 177	225,7	9003414 13030 2	9003414 18030 7	9003414 14030 1	
	P3	273 x 238 x 227	252 x 212 x 220	257 x 217	250,0	9003414 13040 1	9003414 18040 6	9003414 14040 0	
	P4	273 x 278 x 227	252 x 252 x 220	257 x 257	271,9	9003414 13050 0	9003414 18050 5	9003414 14050 9	
	P5	273 x 318 x 227	252 x 292 x 220	257 x 297	293,9	9003414 13060 9	9003414 18060 4	9003414 14060 8	
	avec double porte, ouverture de porte : 155 x 182 cm (L x H)								
	P1	273 x 158 x 227	252 x 132 x 220	257 x 137	214,6	9003414 13029 6	9003414 18029 1	9003414 14029 5	
	P2	273 x 198 x 227	252 x 172 x 220	257 x 177	238,1	9003414 13039 5	9003414 18039 0	9003414 14039 4	
	P3	273 x 238 x 227	252 x 212 x 220	257 x 217	262,4	9003414 13049 4	9003414 18049 9	9003414 14049 3	
P4	273 x 278 x 227	252 x 252 x 220	257 x 257	284,3	9003414 13059 3	9003414 18059 8	9003414 14059 2		
P5	273 x 318 x 227	252 x 292 x 220	257 x 297	306,3	9003414 13069 2	9003414 18069 7	9003414 14069 1		

\*point le plus haut, avancée du toit incluse

Accessoires HighLine®, Panorama®, AvantGarde®, AvantGarde®ECO		Dimensions L x P x H (cm) / Couleur				
dans la couleur correspondante			HighLine®	Panorama®	AvantGarde®	AvantGarde®ECO
Élément fenêtre		argent métallique	9003414 43065 5	9003414 43065 5	9003414 43065 5	9003414 43065 5
		gris quartz métallique	9003414 43085 3	9003414 43085 3	9003414 43085 3	9003414 43085 3
		gris foncé métallique	9003414 43055 6	9003414 43055 6	9003414 43055 6	9003414 43055 6
Descentes d'eaux pluviales		argent métallique	9003414 44025 8	9003414 44024 1	9003414 44022 7	9003414 44022 7
		gris quartz métallique	9003414 44085 2	9003414 44084 5	9003414 44082 1	9003414 44082 1
		gris foncé métallique	9003414 44065 4	9003414 44064 7	9003414 44062 3	9003414 44062 3
FloraBoard		argent métallique	9003414 47030 9	9003414 47030 9	9003414 47030 9	9003414 47030 9
		gris quartz métallique	9003414 47080 4	9003414 47080 4	9003414 47080 4	9003414 47080 4
		gris foncé métallique	9003414 47050 7	9003414 47050 7	9003414 47050 7	9003414 47050 7
Support de petits outils	Lot de 2 pièces	argent métallique	9003414 47031 6	9003414 47031 6	9003414 47031 6	
		gris quartz métallique	9003414 47081 1	9003414 47081 1	9003414 47081 1	
		gris foncé métallique	9003414 47051 4	9003414 47051 4	9003414 47051 4	
Support de petits outils ECO	Lot de 2 pièces adapté aux portes ECO	argent métallique				9003414 47032 3
		gris quartz métallique				9003414 47082 8
		gris foncé métallique				9003414 47052 1
en acier galvanisé à chaud						
Fixations verticales	Lot de 2 pièces	4 x 4 x 185	9003414 46021 8	9003414 46021 8	9003414 46021 8	9003414 46021 8
Étagères	Lot de 2 pièces	72 x 25,5 x 7,5	9003414 45010 3	9003414 45010 3	9003414 45010 3	9003414 45010 3
	Lot de 4 pièces	72 x 24,5 x 7,5	9003414 45020 2	9003414 45020 2	9003414 45020 2	9003414 45020 2
	Lot de 2 pièces	72 x 43,5 x 12,5	9003414 45030 1	9003414 45030 1	9003414 45030 1	9003414 45030 1
Table pliante		69,2 x 57,5 x 40	9003414 40011 5	9003414 40011 5	9003414 40011 5	9003414 40011 5
Panier	avec rail mural	67 x 34 x 20	9003414 47071 2	9003414 47071 2	9003414 47071 2	9003414 47071 2
Support pour sac poubelle		72 x 44,6 x 16,2	9003414 45016 5	9003414 45016 5	9003414 45016 5	9003414 45016 5
Jeu de crochets	deux doubles crochets et un crochet pour outil à manche	72 x 17 x 73	9003414 47070 5	9003414 47070 5	9003414 47070 5	9003414 47070 5
Support d'outils	Lot de 4 pièces	13 x 9,5 x 30	9003414 47020 0	9003414 47020 0	9003414 47020 0	9003414 47020 0
Bacs pour porte	Lot de 2 pièces	34 x 10 x 9,5	9003414 46025 6	9003414 46025 6	9003414 46025 6	9003414 46025 6
Bacs étagères	Lot de 2 pièces	72 x 16 x 11	9003414 46026 3	9003414 46026 3	9003414 46026 3	9003414 46026 3
Seuil de rampe	possible uniquement avec double porte et cadre de sol	135 x 14,5 x 7	9003414 41000 8	9003414 41000 8	9003414 41000 8	9003414 41000 8
BikeLift*	Standard	16,9 x 43,1 x 185,4	9003414 49050 5	9003414 49050 5	9003414 49050 5	9003414 49050 5
	avec dispositif de pivotement	16,9 x 57,4 x 184,6	9003414 49051 2	9003414 49051 2	9003414 49051 2	9003414 49051 2
Support de vélo BikeMax	Lot d'1 pièce	6 x 14,5 x 185	9003414 49011 6	9003414 49011 6	9003414 49011 6	9003414 49011 6
	Lot de 2 pièces		9003414 49021 5	9003414 49021 5	9003414 49021 5	9003414 49021 5
Râtelier BikeHolder	Set pour 3 vélos	72 x 10 x 33	9003414 49012 3	9003414 49012 3	9003414 49012 3	9003414 49012 3
Support pour installation électrique		28 x 6 x 190	9003414 46031 7	9003414 46031 7	9003414 46031 7	9003414 46031 7
Éclairage solaire		15 x 10 x 5	9003414 46042 3	9003414 46042 3	9003414 46042 3	9003414 46042 3
Éclairage LED		44 x 4 x 1,5	9003414 46041 6	9003414 46041 6	9003414 46041 6	9003414 46041 6
Préparation de l'installation photovoltaïque pour auvent	avec 3 rails muraux verticaux	3 x 3,5 x 187	9003414 47023 1	9003414 47023 1	9003414 47023 1	9003414 47023 1
Les ressorts à gaz sont de série dans l'équipement de base ! Exception : AvantGarde®ECO et porte supplémentaire ECO						
Set de ressorts à gaz adapté aux portes ECO	Lot d'1 pièce	34 x 2 x 2				9003414 83608 2
	Lot de 2 pièces	34 x 2 x 2				9003414 83609 9

Accessoires de fondation / fondation			Code EAN	Code EAN	Code EAN	Code EAN
convient pour			Cadre de sol en aluminium	Plaque de fond en aluminium	SmartBase	SmartBase <sup>PLUS</sup>
HighLine®	Panorama®	AvantGarde® AvantGarde®ECO				
		A1	9003414 41031 2	9003414 48031 5	9003414 43946 7	9003414 43446 2
		A2	9003414 41071 8	9003414 48071 1	9003414 43988 7	9003414 43488 2
H1, H5	P1		9003414 41022 0	9003414 48022 3	9003414 43952 8	9003414 43452 3
H2	P2	A3, A5	9003414 41041 1	9003414 48041 4	9003414 43958 0	9003414 43458 5
		A4	9003414 41081 7	9003414 48081 0	9003414 43976 4	9003414 43476 9
H3	P3	A6	9003414 41042 8	9003414 48042 1	9003414 43963 4	9003414 43463 9
H4	P4	A7	9003414 41051 0	9003414 48051 3	9003414 43968 9	9003414 43468 4
H5	P5		9003414 41062 6	9003414 48051 3	9003414 43973 3	9003414 43473 8
		A8	9003414 41061 9	9003414 48061 2	9003414 43978 8	9003414 43478 3
H6			9003414 41043 5	9003414 48043 8	9003414 43995 5	9003414 43495 0

Remarque : la perceuse à percussion peut se louer chez un revendeur spécialisé, le foret nécessaire est disponible chez Biohort également.

Foret Ø 40 x 570 mm pour support SDS MAX Ø 18 mm (pour SmartBase<sup>PLUS</sup>)

9003414 43410 3

Remarque : en combinaison avec une porte supplémentaire, un colis additionnel sera nécessaire pour SmartBase et SmartBase<sup>PLUS</sup>.

Colis supplémentaire pour la fondation

9003414 43505 6

9003414 43405 9

Remarque : si le cadre de sol est posé directement dans un lit de gravier (env. 10 cm de graviers, sans fondations ni dalles), des ancrages sont nécessaires pour une fixation dans le sol. La résistance aux tempêtes doit être assurée par le client. Pour la taille A1, H5, H1, P1 : 8 pcs au total ; pour les tailles H2, P2, A2, H3, P3, A3, A4, A5, A6 : 10 pcs au total ; pour les tailles H4, P4, H5, P5, H6, A7, A8 : 12 pcs au total nécessaires.

Ancrages	Lot de 4 pièces	9003414 41004 6				
	Lot de 6 pièces	9003414 41006 0				



## CasaNova® – votre espace utile haut de gamme

Grâce à la conception modulaire, il n'y a pas de limites à vos souhaits. Le portail sectionnel, les portes et les fenêtres peuvent être placés librement selon vos idées. Plus d'informations sur [www.biohort.com/casanova](http://www.biohort.com/casanova).

Page produit



Neo	Taille	Dimensions extérieures*	Dimensions intérieures	Dimensions des fondations	Poids	Code EAN			
		L x P x H (cm)	L x P x H (cm)	L x P (cm)	(kg)	argent métallique	gris quartz métallique	gris foncé métallique	
avec porte standard, ouverture de porte : 83 x 200 cm (L x H), ouverture de porte droite									
	1A	180 x 180 x 222	164 x 164 x 208	173 x 173	211,5	9003414 81003 7	9003414 87003 1	9003414 85003 3	
	2A	180 x 236 x 222	164 x 220 x 208	173 x 229	243,7	9003414 81006 8	9003414 87006 2	9003414 85006 4	
	3A	180 x 292 x 222	164 x 276 x 208	173 x 285	304,4	9003414 81009 9	9003414 87009 3	9003414 85009 5	
	4A	180 x 348 x 222	164 x 332 x 208	173 x 341	335,8	9003414 81014 3	9003414 87014 7	9003414 85014 9	
	1B	236 x 180 x 222	220 x 164 x 208	229 x 173	245,9	9003414 81029 7	9003414 87029 1	9003414 85029 3	
	2B	236 x 236 x 222	220 x 220 x 208	229 x 229	284,7	9003414 81034 1	9003414 87034 5	9003414 85034 7	
	3B	236 x 292 x 222	220 x 276 x 208	229 x 285	349,2	9003414 81040 2	9003414 87040 6	9003414 85040 8	
	4B	236 x 348 x 222	220 x 332 x 208	229 x 341	392,9	9003414 81044 0	9003414 87044 4	9003414 85044 6	
	1C	292 x 180 x 222	276 x 164 x 208	285 x 173	311,9	9003414 81082 2	9003414 87082 6	9003414 85082 8	
	2C	292 x 236 x 222	276 x 220 x 208	285 x 229	348,7	9003414 81085 3	9003414 87085 7	9003414 85085 9	
	3C	292 x 292 x 222	276 x 276 x 208	285 x 285	433,9	9003414 81089 1	9003414 87089 5	09003414850897	
	4C	292 x 348 x 222	276 x 332 x 208	285 x 341	474,7	9003414 81092 1	9003414 87092 5	9003414 85092 7	
	1D	348 x 180 x 222	332 x 164 x 208	341 x 173	340,1	9003414 82024 1	9003414 89024 4	9003414 86024 7	
	2D	348 x 236 x 222	332 x 220 x 208	341 x 229	383,5	9003414 82028 9	9003414 89028 2	9003414 86028 5	
	3D	348 x 292 x 222	332 x 276 x 208	341 x 285	468,6	9003414 82031 9	9003414 89031 2	9003414 86031 5	
	4D	348 x 348 x 222	332 x 332 x 208	341 x 341	515,0	9003414 82034 0	9003414 89034 3	9003414 86034 6	
avec double porte, ouverture de porte : 167 x 200 cm (L x H)									
	1B	236 x 180 x 222	220 x 164 x 208	229 x 173	257,6	9003414 81060 0	9003414 87060 4	9003414 85060 6	
	2B	236 x 236 x 222	220 x 220 x 208	229 x 229	296,7	9003414 81063 1	9003414 87063 5	9003414 85063 7	
	3B	236 x 292 x 222	220 x 276 x 208	229 x 285	361,0	9003414 81069 3	9003414 87069 7	9003414 85069 9	
	4B	236 x 348 x 222	220 x 332 x 208	229 x 341	399,9	9003414 81072 3	9003414 87072 7	9003414 85072 9	
	1C	292 x 180 x 222	276 x 164 x 208	285 x 173	323,9	9003414 82005 0	9003414 89005 3	9003414 86005 6	
	2C	292 x 236 x 222	276 x 220 x 208	285 x 229	360,5	9003414 82008 1	9003414 89008 4	9003414 86008 7	
	3C	292 x 292 x 222	276 x 276 x 208	285 x 285	440,9	9003414 82011 1	9003414 89011 4	9003414 86011 7	
	4C	292 x 348 x 222	276 x 332 x 208	285 x 341	485,5	9003414 82014 2	9003414 89014 5	9003414 86014 8	
	1D	348 x 180 x 222	332 x 164 x 208	341 x 173	351,9	9003414 82044 9	9003414 89044 2	9003414 86044 5	
	2D	348 x 236 x 222	332 x 220 x 208	341 x 229	390,5	9003414 82048 7	9003414 89048 0	9003414 86048 3	
	3D	348 x 292 x 222	332 x 276 x 208	341 x 285	479,4	9003414 82051 7	9003414 89051 0	9003414 86051 3	
	4D	348 x 348 x 222	332 x 332 x 208	341 x 341	526,7	9003414 82054 8	9003414 89054 1	9003414 86054 4	
	Extension								
	Auvent pour l'abri de jardin Neo								
		2A-2D	300 x 235 x 220			226,8	9003414 81026 6	9003414 87026 0	9003414 85026 2
		3A-3D	300 x 291 x 220			287,3	9003414 81036 5	9003414 87036 9	9003414 85036 1
4A-4D		300 x 347 x 220			319,3	9003414 81046 4	9003414 87046 8	9003414 85046 0	
Pareoi latérale pour auvent									
	2A-2D	203 x 4,3 x 200			65,5	9003414 81028 0	9003414 87028 4	9003414 85028 6	
	3A-3D	259 x 4,3 x 200			72,2	9003414 81038 9	9003414 87038 3	9003414 85038 5	
	4A-4D	315 x 4,3 x 200			89,7	9003414 81048 8	9003414 87048 2	9003414 85048 4	
Pareoi arrière pour auvent									
	2A-4D	299 x 4,3 x 200			88,6	9003414 81098 3	9003414 87098 7	9003414 85098 9	
Panneau lumineux teinté pour auvent									
	2A-4D	31,8 x 4,2 x 200			11,6	9003414 47934 0	9003414 47984 5	9003414 47954 8	
FloraBoard pour auvent									
	2A-4D	84,1 x 25 x 197,2			11,9	9003414 47036 1	9003414 47086 6	9003414 47056 9	

\*point le plus haut, avancée du toit incluse

Accessoires de fondation / Fondation	Code EAN	Code EAN	Code EAN	Code EAN
convient à Neo	Cadre de sol en aluminium	Plaque de fond en aluminium	SmartBase	SmartBase <sup>PLUS</sup>
1A	9003414 41014 5	9003414 48014 8	9003414 43950 4	9003414 43450 9
1B, 2A	9003414 41024 4	9003414 48024 7	9003414 43954 2	9003414 43454 7
1C, 3A	9003414 41034 3	9003414 48034 6	9003414 43955 9	9003414 43455 4
1D, 4A	9003414 41044 2	9003414 48044 5	9003414 43956 6	9003414 43456 1
2B	9003414 41040 4	9003414 48040 7	9003414 43918 4	9003414 43418 9
2C, 3B	9003414 41054 1	9003414 48054 4	9003414 43960 3	9003414 43460 8
2D, 4B	9003414 41067 1	9003414 48064 3	9003414 43962 7	9003414 43462 2
3C	9003414 41074 9	9003414 48074 2	9003414 43965 8	9003414 43465 3
3D, 4C	9003414 41084 8	9003414 48084 1	9003414 43970 2	9003414 43470 7
4D	9003414 41094 7	9003414 48094 0	9003414 43974 0	9003414 43474 5

Remarque : la perceuse à percussion peut se louer chez un revendeur spécialisé, le foret nécessaire est disponible chez Biohort également.

Foret Ø 40 x 570 mm pour support SDS MAX Ø 18 mm (pour SmartBase<sup>PLUS</sup>)

9003414 43410 3

Remarque : en combinaison avec une porte supplémentaire, un colis additionnel sera nécessaire pour SmartBase et SmartBase<sup>PLUS</sup>.

Colis supplémentaire pour la fondation

9003414 43505 6

9003414 43405 9

Remarque : si le cadre de sol est posé directement dans un lit de gravier (env. 10 cm de graviers, sans fondations ni dalles), des ancrages sont nécessaires pour une fixation dans le sol. La résistance aux tempêtes doit être assurée par le client. Pour les tailles 1A, 1B, 2A, 2B : 8 pces au total ; pour les tailles 1C, 3A, 1D, 4A : 10 pces au total ; pour les tailles 2C, 3B, 2D, 4B : 14 pces au total ; pour les tailles 3C, 3D, 4C, 4D : 16 pces au total nécessaires.







Ancrages	Lot de 4 pièces	9003414 41004 6
	Lot de 6 pièces	9003414 41006 0

Aménagement intérieur		Code EAN	Code EAN
convient pour		Revêtement intérieur	Isolation
Porte standard	Double porte		
1A		9003414 46051 5	9003414 46081 2
1B, 2A		9003414 46052 2	9003414 46082 9
	1B	9003414 46053 9	9003414 46081 2
1C, 3A		9003414 46056 0	9003414 46084 3
	1C	9003414 46057 7	9003414 46082 9
1D, 4A		9003414 46058 4	9003414 46086 7
	1D	9003414 46061 4	9003414 46084 3
2B		9003414 46054 6	9003414 46084 3
	2B	9003414 46055 3	9003414 46082 9
2C, 3B		9003414 46059 1	9003414 46086 7
	2C, 3B	9003414 46060 7	9003414 46084 3
2D, 4B		9003414 46062 1	9003414 46088 1
	2D, 4B	9003414 46064 5	9003414 46086 7
3C		9003414 46063 8	9003414 46088 1
	3C	9003414 46065 2	9003414 46086 7
3D, 4C		9003414 46066 9	9003414 46090 4
	3D, 4C	9003414 46067 6	9003414 46088 1
4D		9003414 46068 3	9003414 46093 5
	4D	9003414 46069 0	9003414 46090 4

Accessoires	Dimensions L x P x H (cm)		Code EAN		
dans la couleur correspondante			argent métallique	gris quartz métallique	gris foncé métallique
Panneau lumineux	teinté	32 x 3,3 x 207	9003414 47034 7	9003414 47084 2	9003414 47054 5
Support de petits outils	Lot de 2 pièces	30 x 5 x 3,5	9003414 47032 3	9003414 47082 8	9003414 47052 1
FloraBoard		84 x 24 x 205	9003414 47035 4	9003414 47085 9	9003414 47055 2

Accessoires	Dimensions L x P x H (cm)		Code EAN
en acier galvanisé à chaud, recouvert en gris-blanc			
Étagères	Lot de 2 pièces	56 x 26 x 17,3	9003414 45040 0
	Lot de 4 pièces	56 x 26 x 17,3	9003414 45050 9
	Lot de 2 pièces	56 x 44,5 x 17,3	9003414 45060 8
Panier	avec rail mural	56 x 34 x 20	9003414 47073 6
Support pour sac poubelle		56 x 44,6 x 21,2	9003414 45046 2
Jeu de crochets	deux doubles crochets et un crochet pour outil à manche	56 x 23 x 10	9003414 47072 9
Support d'outils	Lot de 2 pièces	28 x 10,4 x 17,2	9003414 47021 7
Bacs pour porte	Lot de 2 pièces	34 x 10 x 9,5	9003414 46025 6
Bacs étagères	Lot de 2 pièces	72 x 16 x 11	9003414 46026 3
Seuil de rampe	possible uniquement avec double porte et cadre de sol	170,5 x 9,1 x 3	9003414 41001 5
BikeLift®	Standard	28,2 x 41,3 x 184,7	9003414 49052 9
	avec dispositif de pivotement	28,2 x 55,6 x 182,8	9003414 49053 6
Support de vélo BikeMax	Lot d'1 pièce	28 x 14,5 x 205,5	9003414 49030 7
Râtelier BikeHolder	Set pour 2 vélos	56 x 17,7 x 33	9003414 49032 1
Support pour installation électrique		28 x 4 x 204	9003414 46034 8
Éclairage solaire		15 x 10 x 5	9003414 46042 3
Éclairage LED		44 x 4 x 1,5	9003414 46041 6
Préparation de l'installation photovoltaïque pour paroi latérale	avec 3 rails muraux verticaux	4,5 x 3,5 x 206	9003414 47024 8

## Solutions spéciales

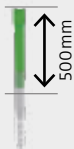
Variantes de portes pour les abris de jardin HighLine®, Panorama® et AvantGarde®	Ouverture de porte	Code EAN			
	L x H (cm)	argent métallique	gris quartz métallique	gris foncé métallique	
Porte standard avec ouverture de porte à gauche	(pas possible avec une double porte), à noter sur la commande "ouverture de porte à gauche"				
	76 x 182	9003414 <b>89001</b> 5	9003414 <b>89001</b> 5	9003414 <b>89001</b> 5	
Porte supplémentaire	avec ensemble de poignées inox et ressort à gaz				
	79x 185	9003414 <b>83002</b> 8	9003414 <b>88002</b> 3	9003414 <b>84002</b> 7	
Double porte supplémentaire	(pas pour AvantGarde®)				
	155 x 182	9003414 <b>83004</b> 2	9003414 <b>88004</b> 7	9003414 <b>84004</b> 1	
Variantes de portes pour l'abri de jardin AvantGarde®ECO	Ouverture de porte	Code EAN			
	L x H (cm)	argent métallique	gris quartz métallique	gris foncé métallique	
Porte supplémentaire	moulurée, avec serrure cylindrique à poignée tournante et crochet de fixation				
	79 x 185	9003414 <b>83602</b> 0	9003414 <b>88602</b> 5	9003414 <b>84602</b> 9	
Variantes de portes pour l'abri de jardin Europa	Ouverture de porte	Code EAN			
	L x H (cm)	argent métallique	gris quartz métallique	gris foncé métallique	vert foncé
Double porte supplémentaire	moulurée, avec serrure cylindrique à poignée tournante et crochet de fixation				
	148 x 172	9003414 <b>29001</b> 3	9003414 <b>22001</b> 0	9003414 <b>24001</b> 8	9003414 <b>23001</b> 9
Variantes de portes pour l'abri de jardin Neo	Ouverture de porte	Code EAN			
	L x H (cm)	argent métallique	gris quartz métallique	gris foncé métallique	
Porte supplémentaire					
	83 x 203	9003414 <b>81002</b> 0	9003414 <b>87002</b> 4	9003414 <b>85002</b> 6	
Double porte supplémentaire					
	167 x 200	9003414 <b>81001</b> 3	9003414 <b>87001</b> 7	9003414 <b>85001</b> 9	
Solution spéciale SmartBase <sup>PLUS</sup>			Code EAN		
Kit de rallonge					
	pour vis de fondation: un tube de rallonge avec vis, rondelle et écrou, rallonge max : env. 500 mm	Lot d'1 pièce	9003414 <b>43411</b> 0		

## Armoires à outils

WoodStock®	Taille	Dimensions extérieures*	Dimensions intérieures	Dimensions des fondations	Volume (m³)	Poids (kg)	Code EAN		
		L x P x H (cm)	L x P x H (cm)	L x P (cm)			argent métallique	gris quartz métallique	gris foncé métallique
	150	157 x 102 x 199	142 x 70 x 185	155 x 83	1,8	48,5	9003414 35010 6	9003414 38010 3	9003414 37010 4
	230	229 x 102 x 199	214 x 70 x 185	227 x 83	2,8	54,1	9003414 35020 5	9003414 38020 2	9003414 37020 3
	300	300,7 x 102 x 199	286 x 70 x 185	299 x 83	3,7	67,0	9003414 35040 3	9003414 38040 0	9003414 37040 1
Accessoires		pour la taille		Dimensions L x P x H (cm)					
Plaque de fond en aluminium	150			141,5 x 69,5 x 0,2		9,9	9003414 48010 0		
	230			213,5 x 69,5 x 0,2		14,0	9003414 48080 3		
	300			285,5 x 69,5 x 0,2		15,3	9003414 48013 1		
Paroi arrière	150			145,5 x 1,1 x 196,5		15,7	9003414 35012 0	9003414 38012 7	9003414 37012 8
	230			217,5 x 1,1 x 196,5		22,5	9003414 35022 9	9003414 38022 6	9003414 37022 7
	300			288,6 x 1,1 x 196,5		28,7	9003414 35042 7	9003414 38042 4	9003414 37042 5
Kit de portes	150			157 x 5 x 171		28,5	9003414 35001 4	9003414 38001 1	9003414 37001 2
	230			229 x 5 x 171		29	9003414 35002 1	9003414 38002 8	9003414 37002 9
Remarque : si le cadre de sol est posé directement dans un lit de gravier (env. 10 cm de graviers, sans fondations ni dalles), des ancrages sont nécessaires pour une fixation dans le sol. La résistance aux tempêtes doit être assurée par le client. Pour les tailles 150, 230 : 6 pcs au total ; pour la taille 300 : 10 pcs au total nécessaires.				Lot de 4 pièces			9003414 41004 6		
				Lot de 6 pièces			9003414 41006 0		

\* point le plus haut, avancée du toit incluse

Armoire à outils	Taille	Dimensions extérieures*	Dimensions intérieures	Dimensions des fondations	Poids (kg)	Code EAN		
		L x P x H (cm)	L x P x H (cm)	L x P (cm)		argent métallique	gris quartz métallique	gris foncé métallique
Ouverture de porte : T. 90 : 65 x 170 cm (L x H), à partir de la taille 150 : 135 x 170 cm (L x H)								
	90	93 x 83 x 182,5	88 x 78 x 177	93 x 83	56,4	9003414 34030 5	9003414 30030 9	9003414 31030 8
	150	155 x 83 x 182,5	150 x 78 x 177	155 x 83	75,1	9003414 34010 7	9003414 30010 1	9003414 31010 0
	150 <sup>LARGE</sup>	156 x 155 x 184	150 x 150 x 177	155 x 155	106,1	9003414 34910 0	9003414 30910 4	9003414 31910 3
	190	190 x 83 x 182,5	185 x 78 x 177	190 x 83	87,9	9003414 34060 2	9003414 30060 6	9003414 31060 5
	190 <sup>LARGE</sup>	192 x 155 x 184	186 x 150 x 177	191 x 155	119,2	9003414 34960 5	9003414 30960 9	9003414 31960 8
	230	227 x 83 x 182,5	222 x 78 x 177	227 x 83	96,2	9003414 34080 0	9003414 30080 4	9003414 31080 3
230 <sup>LARGE</sup>	228 x 155 x 184	222 x 150 x 177	227 x 155	130,5	9003414 34980 3	9003414 30980 7	9003414 31980 6	

\* point le plus haut, avancée du toit incluse

Accessoires de fondation / fondation Armoire à outils	Code EAN		Code EAN		Code EAN		Code EAN		
	Cadre de sol en aluminium		Plaque de fond en aluminium		SmartBase		SmartBase <sup>PLUS</sup>		
90	9003414 41011 4		9003414 48011 7		9003414 43982 5		9003414 43482 0		
150	9003414 41010 7		9003414 48010 0		9003414 43901 6		9003414 43401 1		
150 <sup>LARGE</sup>	9003414 41020 6		9003414 48020 9		9003414 43906 1		9003414 43406 6		
190	9003414 41012 1		9003414 48012 4		9003414 43929 0		9003414 43426 4		
190 <sup>LARGE</sup>	9003414 41015 2		9003414 48015 5		9003414 43910 8		9003414 43510 0		
230	9003414 41080 0		9003414 48080 3		9003414 43936 8		9003414 43436 3		
230 <sup>LARGE</sup>	9003414 41030 5		9003414 48030 8		9003414 43912 2		9003414 43412 7		
Remarque : la perceuse à percussion peut se louer chez un revendeur spécialisé, le foret nécessaire est disponible chez Biohort également.				Foret Ø 40 x 570 mm pour support SDS MAX Ø 18 mm (pour SmartBase <sup>PLUS</sup> )				9003414 43410 3	
Remarque : si le cadre de sol est posé directement dans un lit de gravier (env. 10 cm de graviers, sans fondations ni dalles), des ancrages sont nécessaires pour une fixation dans le sol. La résistance aux tempêtes doit être assurée par le client. Pour les tailles 90, 150 : 4 pcs au total ; pour les tailles 150 <sup>LARGE</sup> , 190, 190 <sup>LARGE</sup> , 230 : 6 pcs au total ; pour les tailles 230 <sup>LARGE</sup> : 8 pcs au total.									
Ancrages	Lot de 4 pièces		9003414 41004 6						
	Lot de 6 pièces		9003414 41006 0						

Accessoires	Dimensions L x P x H (cm)		Code EAN	
Fixations verticales	Lot de 2 pièces		4 x 4 x 173	
	Lot de 2 pièces		72 x 25,5 x 7,5	
Étagères	Lot de 4 pièces		72 x 24,5 x 7,5	
	Lot de 2 pièces		72 x 43,5 x 12,5	
Table pliante			69,2 x 57,5 x 40	
Panier	avec rail mural		67 x 34 x 20	
Support pour sac poubelle			72 x 44,6 x 16,2	
Jeu de crochets	deux doubles crochets et un crochet pour outil à manche		72 x 17 x 73	
Support d'outils	Lot de 4 pièces		13 x 9,5 x 30	
Bacs pour porte	Lot de 2 pièces		34 x 10 x 9,5	
Bacs étagères	Lot de 2 pièces		72 x 16 x 11	
Support pour installation électrique			28 x 6 x 172,5	
Éclairage solaire			15 x 10 x 5	
Éclairage LED			44 x 4 x 1,5	
Set de ressorts à gaz	150 / 230 / 150 <sup>LARGE</sup> / 230 <sup>LARGE</sup>		170 x 13,5 x 9,5	
	190 / 190 <sup>LARGE</sup>		170 x 13,5 x 9,5	

Armoire de balcon Julia®	Taille	Dimensions extérieures	Dimensions intérieures	Volume (l)	Poids (kg)	Code EAN		
		L x P x H (cm)	L x P x H (cm)			argent métallique	gris quartz métallique	gris foncé métallique
	M	77,7 x 57 x 140,2	72,1 x 45,9 x 135,3	447,8	40,7	9003414 55075 9	9003414 58075 6	9003414 56075 8
	L	77,7 x 57 x 180,9	72,1 x 45,9 x 176	582,5	47,3	9003414 55085 8	9003414 58085 5	9003414 56085 7
	M <sup>HIGH</sup>	77,7 x 87 x 140,2	72,1 x 76 x 135,3	741,4	49,3	9003414 55015 5	9003414 58015 2	9003414 56015 4
	L <sup>HIGH</sup>	77,7 x 87 x 180,9	72,1 x 76 x 176	964,4	56,9	9003414 55025 4	9003414 58025 1	9003414 56025 3
Accessoires	pour la taille		Dimensions L x P x H (cm)		Code EAN			
Jeu d'étagères	<b>pour toutes les tailles</b>		66 x 74 x 12,5		9003414 75056 2			
Sol intermédiaire	L		66 x 28 x 7,5		9003414 75057 9			

Armoire de terrasse Romeo®	Taille	Dimensions extérieures	Dimensions intérieures	Volume (l)	Poids (kg)	Code EAN		
		L x P x H (cm)	L x P x H (cm)			argent métallique	gris quartz métallique	gris foncé métallique
	M	132 x 57 x 140,2	127 x 46 x 135	788,7	68,1	9003414 55070 4	9003414 58070 1	9003414 56070 3
	L	132 x 87 x 140,2	127 x 76 x 135	1.303,0	81,9	9003414 55080 3	9003414 58080 0	9003414 56080 2
	M <sup>HIGH</sup>	132 x 57 x 181	127 x 46 x 176	1.028,2	76,8	9003414 55010 0	9003414 58010 7	9003414 56010 9
	L <sup>HIGH</sup>	132 x 87 x 181	127 x 76 x 176	1.698,8	90,4	9003414 55020 9	9003414 58020 6	9003414 56020 8
Accessoires	pour la taille		Dimensions L x P x H (cm)		Code EAN			
Étagères	<b>pour toutes les tailles</b>		61 x 43 x 40 (2 parties)		9003414 75055 5			

## Coffres d'extérieur, cache-poubelles et range-vélos

Coffre de jardin	Taille	Dimensions extérieures	Dimensions intérieures	Volume (l)	Poids (kg)	Code EAN				
		L x P x H (cm)	L x P x H (cm)			blanc	argent métallique	gris quartz mét.	gris foncé mét.	bronze métallique
	100	101 x 46 x 61	92 x 37,5 x 56	193,2	19,4	9003414 61010 1	9003414 64010 8	9003414 68010 4	9003414 65010 7	9003414 62010 0
	130	134 x 62 x 71	125 x 53,5 x 66	441,4	29,6	9003414 61040 8	9003414 64040 5	9003414 68040 1	9003414 65040 4	9003414 62040 7
	160 <sup>HIGH</sup>	160 x 79 x 83	151 x 70,5 x 78	830,4	43,4	9003414 61060 6	9003414 64060 3	9003414 68060 9	9003414 65060 2	9003414 62060 5
	180	181 x 79 x 71	172 x 70,5 x 66	800,3	45,6	9003414 61030 9	9003414 64030 6	9003414 68030 2	9003414 65030 5	9003414 62030 8
	200	201 x 79 x 83	192 x 70,5 x 77,5	1.049,0	56,0	9003414 61090 3	9003414 64090 0	9003414 68090 6	9003414 65090 9	9003414 62090 2
Accessoires	pour la taille		Dimensions (cm)		Code EAN					
Filet de rangement	<b>pour toutes les tailles</b>		25 x 67 x 2		9003414 67010 5					
Panier type A	<b>100, 160, 180, 200</b>		67 x 34 x 20		9003414 67070 9					
Panier type B	<b>130</b>		54,5 x 50 x 20		9003414 67071 6					
Panier type C	<b>160, 180, 200</b>		68,5 x 67 x 20		9003414 67072 3					

StyleBox®	Taille	Dimensions extérieures	Dimensions intérieures	Volume (l)	Poids (kg)	Code EAN		
		L x P x H (cm)	L x P x H (cm)			argent métallique	gris quartz métallique	gris foncé métallique
	140	140 x 60 x 71	139 x 56 x 64	498,2	44,0	9003414 19830 2	9003414 19832 6	9003414 19831 9
	170	170 x 70 x 81	169 x 66 x 74	825,4	58,9	9003414 19833 3	9003414 19835 7	9003414 19834 0
	210	207 x 80 x 81	206 x 76 x 74	1.158,5	74,6	9003414 19836 4	9003414 19838 8	9003414 19837 1
Accessoires	pour la taille		Dimensions L x P x H (cm)		Code EAN			
Filet de rangement	<b>pour toutes les tailles</b>		25 x 67 x 2		9003414 67010 5			
Panier type D	<b>140</b>		48,5 x 50,5 x 20		9003414 67073 0			
Panier type E	<b>170</b>		59 x 50,5 x 20		9003414 67074 7			
Panier type C	<b>210</b>		68,5 x 67 x 20		9003414 67072 3			
Roulettes	<b>pour toutes les tailles</b>		6 x 3 x 3,6., lot de 2 pièces		9003414 67030 3			

LoungeBox®	Taille	Dimensions extérieures	Dimensions intérieures	Volume (l)	Poids (kg)	Code EAN		
		L x P x H (cm)	L x P x H (cm)			argent métallique	gris quartz métallique	gris foncé métallique
	160	160 x 70 x 83,5	159 x 65 x 78	806,1	50,1	9003414 64065 8	9003414 68065 4	9003414 65065 7
	200	200 x 85 x 90	199 x 78 x 83	1.288,3	71,9	9003414 64075 7	9003414 68075 3	9003414 65075 6
Accessoires	pour la taille		Dimensions L x P x H (cm)		Code EAN			
Filet de rangement	<b>pour toutes les tailles</b>		25 x 67 x 2		9003414 67010 5			
Panier type B	<b>160</b>		54,5 x 50 x 20		9003414 67071 6			
Panier type C	<b>200</b>		68,5 x 67 x 20		9003414 67072 3			

HighBoard	Taille	Dimensions extérieures	Dimensions intérieures	Volume	Poids	Code EAN		
		L x P x H (cm)	L x P x H (cm)	(l)	(kg)	argent métallique	gris quartz métallique	gris foncé métallique
	160	160,5 x 70,5 x 118	156 x 62 x 113	1.092,9	82,7	9003414 72015 2	9003414 70015 4	9003414 73015 1
	200	200,5 x 84,5 x 127	195 x 76 x 120	1.778,4	114,5	9003414 72025 1	9003414 70025 3	9003414 73025 0
Accessoires		pour la taille Dimensions L x P x H (cm)			Code EAN			
Support de petits outils	160, 200	51,6 x 3,5 x 5			9003414 47031 6	9003414 47081 1	9003414 47051 4	
Accessoires		pour la taille Dimensions L x P x H (cm)			Code EAN			
Filet de rangement	160, 200	25 x 67 x 2			9003414 67010 5			
Sol intermédiaire	160	78 x 30 x 53,5 par étagère (4 parties)			9003414 75015 9			
	200	97 x 74 x 53,5 par étagère (2 parties)			9003414 75025 8			
Panier type B	160	54,5 x 50 x 20			9003414 67071 6			
Panier type C	200	68,5 x 67 x 20			9003414 67072 3			
Râtelier BikeHolder	200	72 x 10 x 33			9003414 49012 3			
Support pour installation électrique	200	58 x 2 x 23			9003414 46032 4			
Support pour sac poubelle	160	43,8 x 60 x 4,4			9003414 75016 6			
	200	43,8 x 73,8 x 4,4			9003414 75026 5			

StoreMax®	Taille	Dimensions extérieures	Dimensions intérieures	Volume	Poids	Code EAN		
		L x P x H (cm)	L x P (cm)	(l)	(kg)	argent métallique	gris quartz métallique	gris foncé métallique
	120	117 x 73 x 109	114 x 62 x 104,6	739,3	48,2	9003414 72060 2	9003414 70060 4	9003414 73060 1
	160	163 x 78 x 120	160 x 67 x 115,6	1.239,2	65,1	9003414 72010 7	9003414 70010 9	9003414 73010 6
	190	190 x 97 x 136	188 x 86 x 131,6	2.127,7	88,8	9003414 72020 6	9003414 70020 8	9003414 73020 5
Accessoires		pour la taille Dimensions L x P x H (cm)			Code EAN			
Jeu d'étagères d'angle (triangle)	120, 160	54 x 54 x 53,5			9003414 74010 5			
Sol intermédiaire	160	160 (2 x 80) x 59,5 x 53,5			9003414 75010 4			
	190	187 (2 x 93,5) x 74,5 x 53,5			9003414 75020 3			
Jeu d'étagères	190	72 x 24,5 x 53,5			9003414 74020 4			
Râtelier BikeHolder	190	72 x 15 x 33			9003414 74030 3			

MiniGarage	Taille	Dimensions extérieures	Dimensions intérieures	Dimensions des fondations	Poids	Code EAN		
		L x P x H (cm)	L x P x H (cm)	L x P (cm)	(kg)	argent métallique	gris quartz métallique	gris foncé métallique
	L	145 x 203 x 151	140 x 195 x 143,5	145 x 203	107,5	9003414 55040 7	9003414 58040 4	9003414 56040 6
Accessoires		Dimensions L x P x H (cm)			Code EAN			
Cadre de sol en aluminium*	140 x 198 x 4			9003414 41032 9				
Ancrages**	Lot de 4 pièces (8 pcs sont nécessaires au total)			9003414 41004 6				
Plaque de fond en aluminium*	131,6 x 189,7 x 0,2			9003414 48032 2				
SmartBase*	140 x 198 x 18			9003414 43938 2				
SmartBase <sup>PLUS</sup> *	140 x 198 x 65			9003414 43439 4				
Jeu d'étagères*	77 x 26,8 x 14 par étagère, fixations verticales incluses			9003414 45013 4				
Rail vélo*	17,9 x 199,9 x 139,5			9003414 49014 7				
Support pour installation électrique*	77,1 x 3,3 x 140			9003414 46039 3				
Éclairage LED	44 x 4 x 1,5			9003414 46041 6				

\*Veuillez noter que la taille du MiniGarage a changé. L'accessoire convient uniquement au « modèle 2023 / taille L » avec les dimensions 145 x 203 x 150 cm. Veuillez vérifier soigneusement que vous avez la bonne taille pour pouvoir utiliser correctement l'accessoire.

\*\*Si le cadre de sol est posé directement dans un lit de graviers (env. 10 cm de graviers, sans fondations ni dalles), des ancrages sont nécessaires pour une fixation dans le sol. La résistance aux tempêtes doit être assurée par le client.

Alex®	Dimensions extérieures	Dimensions intérieures	Volume	Poids	Code EAN		
	L x P x H (cm)	L x P x H (cm)	(l)	(kg)	argent métallique	gris quartz métallique	gris foncé métallique
	80 x 88 x 129	74,4 x 80 x 124,7	742,2	53,7	9003414 53063 8	9003414 58068 8	9003414 54064 4
Si 3 cache-poubelles Alex® ou plus sont commandés, une remise quantitative est accordée.							
Ouverture de porte à gauche					9003414 59065 6	9003414 59065 6	9003414 59065 6
Accessoires					argent métallique	gris quartz métallique	gris foncé métallique
Élément de liaison	pour 2 pcs Alex® (une liaison)			9003414 53067 6	9003414 58067 1	9003414 54067 5	
	pour 3 pcs Alex® (deux liaisons)			9003414 53069 0	9003414 58069 5	9003414 54069 9	
Serrure cylindrique identique	pour 2 pcs Alex®			9003414 50040 2	9003414 50040 2	9003414 50040 2	
	pour 3 pcs Alex®			9003414 50041 9	9003414 50041 9	9003414 50041 9	
Étagères	72 x 43,5 x 12,5			9003414 45030 1	9003414 45030 1	9003414 45030 1	
Fixations verticales	3,3 x 3,3 x 121,8			9003414 46022 5	9003414 46022 5	9003414 46022 5	

Alex® Duo	Dimensions extérieures	Dimensions intérieures	Volume (l)	Poids (kg)	Code EAN		
	L x P x H (cm)	L x P x H (cm)			argent métallique	gris quartz métallique	gris foncé métallique
	Ouverture de porte : 129 x 118 cm (L x H)						
	147 x 88 x 129	142 x 79 x 128	1.435,9	67,1	9003414 53090 4	9003414 58090 9	9003414 54090 3
Accessoires	Dimensions L x P x H (cm)			Code EAN			
<b>Kit de sol</b> (seuil de rampe, plaque de fond en aluminium*, cadre de sol en aluminium**)	142 x 94 x 4			9003414 57094 8			
Remarque : si le cadre de sol est posé directement dans un lit de gravier (env. 10 cm de graviers, sans fondations ni dalles), des ancrages sont nécessaires pour une fixation dans le sol. La résistance aux tempêtes doit être assurée par le client. Pour l'Alex® Duo : 8 pcs au total nécessaires.							
Ancrages	1,5 x 4,5 x 53, lot de 4 pièces			9003414 41004 6			
Fixations verticales	5,3 x 2,2 x 122,3, lot de 2 pièces			9003414 46024 9			
Étagères	56 x 26 x 17,3, lot de 2 pièces			9003414 45040 0			
Étagères (profondes)	56 x 44,5 x 17,3, lot de 2 pièces			9003414 45060 8			

\*Plaque de fond en aluminium : plaque d'aluminium striée de 2 mm. Le cadre de sol en aluminium est nécessaire pour une pose optimale. Revêtement recommandé avec du remblais ou des plaques dures XPS de 2 à 3 cm d'épaisseur environ (non inclus dans la livraison).

\*\*Cadre de sol en aluminium : tubes profilés en aluminium (40 x 40 mm) avec connecteurs d'angles et matériel de fixation (vis)

## BikeLift® pour montage mural

BikeLift®	Variante	Dimensions extérieures	Poids	Code EAN
		L x P x H (cm)	(kg)	gris foncé métallique
	<b>Standard</b>	16,1 x 38,1 x 180	9,8	9003414 49054 3
	<b>Avec dispositif de pivotement</b>	16,4 x 52,6 x 181,8	13,0	9003414 49055 0
Accessoires	Code EAN			
Support pour installation de prise de courant	Peut être combiné avec toutes les variantes	9,6 x 11,8 x 4,3	0,2	9003414 49059 8

Convient à presque tous les vélos. Vérifiez votre vélo : [www.biohort.com/bikelift](http://www.biohort.com/bikelift)

## Nettoyant

CleanLine		Volume	Code EAN
	<b>Nettoyant universel</b>	À fort pouvoir dissolvant contre la graisse, l'huile, les algues et toutes sortes de saletés. Forme une surface repoussant la saleté et l'eau. Parfait pour éliminer les traces de doigts après le montage.	1000 ml 9003414 99000 5
	<b>Conservateur</b>	Laisse un film protecteur hydrofuge et antisalissant (effet lotus). Protégez votre produit Biohort des influences environnementales tout en lui assurant une brillance satinée.	750 ml 9003414 99100 2
	<b>Kit économique</b>	(Nettoyant universel + conservateur)	1000 ml + 750 ml 9003414 99200 9



## CasaVita® – votre espace de vie agrandi

Disponible en **deux couleurs** et **10 tailles**.

Vous trouverez les variantes, accessoires et détails techniques sur [www.biohort.com/casavita](http://www.biohort.com/casavita).







Page produit



Pergola	Taille	Dimensions extérieures	Dimensions intérieures	Poids (kg)	Combinaisons de couleurs			Code EAN				
		L x P x H (cm)	L x P x H (cm)		Couleur du cadre	Couleur des lamelles de toit	Variantes					
	3x3	312 x 312 x 264	272 x 272 x 235	243,8	gris quartz métallique	gris quartz métallique	1	9003414 92217 4				
						argent métallique	1.2	9003414 92219 8				
						blanc	1.3	9003414 94946 1				
					gris foncé métallique	gris foncé métallique	1.4	9003414 92216 7				
						argent métallique	1.5	9003414 92218 1				
						blanc	1.6	9003414 94916 4				
					blanc	blanc	1.7	9003414 94602 6				
						argent métallique	1.8	9003414 94771 9				
					3,5x3	367,5 x 312 x 264	328 x 272 x 235	266,2	gris quartz métallique	gris quartz métallique	2	9003414 92221 1
										argent métallique	2.2	9003414 92223 5
blanc	2.3	9003414 94950 8										
gris foncé métallique	gris foncé métallique	2.4	9003414 92220 4									
	argent métallique	2.5	9003414 92222 8									
	blanc	2.6	9003414 94918 8									
blanc	blanc	2.7	9003414 94604 0									
	argent métallique	2.8	9003414 94773 3									
4x3	404,5 x 312 x 264	365 x 272 x 235	293,2	gris quartz métallique					gris quartz métallique	3	9003414 92225 9	
									argent métallique	3.2	9003414 92227 3	
					blanc	3.3	9003414 94954 6					
				gris foncé métallique	gris foncé métallique	3.4	9003414 92224 2					
					argent métallique	3.5	9003414 92226 6					
					blanc	3.6	9003414 94920 1					
				blanc	blanc	3.7	9003414 94606 4					
					argent métallique	3.8	9003414 94775 7					
				3x3,5	312 x 367,5 x 264	272 x 328 x 235	271,5	gris quartz métallique	gris quartz métallique	4	9003414 92389 8	
									argent métallique	4.2	9003414 92391 1	
blanc	4.3	9003414 92391 1										
gris foncé métallique	gris foncé métallique	4.4	9003414 92388 1									
	argent métallique	4.5	9003414 92390 4									
	blanc	4.6	9003414 94917 1									
blanc	blanc	4.7	9003414 94603 3									
	argent métallique	4.8	9003414 94772 6									
3,5x3,5	367,5 x 367,5 x 264	328 x 328 x 235	296,9					gris quartz métallique	gris quartz métallique	5	9003414 92229 7	
									argent métallique	5.2	9003414 92231 0	
				blanc	5.3	9003414 95063 4						
				gris foncé métallique	gris foncé métallique	5.4	9003414 92228 0					
					argent métallique	5.5	9003414 92230 3					
					blanc	5.6	9003414 94919 5					
				blanc	blanc	5.7	9003414 94605 7					
					argent métallique	5.8	9003414 94774 0					
				4x3,5	404,5 x 367,5 x 264	365 x 328 x 235	328,5	gris quartz métallique	gris quartz métallique	6	9003414 92233 4	
									argent métallique	6.2	9003414 92235 8	
blanc	6.3	9003414 94956 0										
gris foncé métallique	gris foncé métallique	6.4	9003414 92232 7									
	argent métallique	6.5	9003414 92234 1									
	blanc	6.6	9003414 94921 8									
blanc	blanc	6.7	9003414 94607 1									
	argent métallique	6.8	9003414 94776 4									

Pergola	Taille	Dimensions extérieures	Dimensions intérieures	Poids (kg)	Combinaisons de couleurs			Code EAN
		L x P x H (cm)	L x P x H (cm)		Couleur du cadre	Couleur des lamelles de toit	Variantes	
	4,5x3	460 x 312 x 264	420 x 272 x 235	314,7	gris quartz métallique	gris quartz métallique	7	9003414 94822 8
						argent métallique	7.2	9003414 95065 8
						blanc	7.3	9003414 94959 1
					gris foncé métallique	gris foncé métallique	7.4	9003414 94821 1
						argent métallique	7.5	9003414 95066 5
						blanc	7.6	9003414 94923 2
					blanc	blanc	7.7	9003414 94820 4
						argent métallique	7.8	9003414 95067 2
						gris quartz métallique	8	9003414 94825 9
	4,5x3,5	460 x 367,5 x 264	420 x 327,5 x 235	353,0	gris quartz métallique	gris quartz métallique	8.2	9003414 95077 1
						argent métallique	8.3	9003414 94961 4
						blanc	8.3	9003414 94961 4
					gris foncé métallique	gris foncé métallique	8.4	9003414 94824 2
						argent métallique	8.5	9003414 95078 8
						blanc	8.6	9003414 94925 6
					blanc	blanc	8.7	9003414 94823 5
						argent métallique	8.8	9003414 95079 5
						gris quartz métallique	9	9003414 94828 0
	5x3	515,5 x 312 x 264	475,5 x 272 x 235	347,4	gris quartz métallique	gris quartz métallique	9.2	9003414 95068 9
						argent métallique	9.3	9003414 94965 2
						blanc	9.3	9003414 94965 2
					gris foncé métallique	gris foncé métallique	9.4	9003414 94827 3
						argent métallique	9.5	9003414 95069 6
						blanc	9.6	9003414 94928 7
					blanc	blanc	9.7	9003414 94826 6
						argent métallique	9.8	9003414 95070 2
						gris quartz métallique	10	9003414 94865 5
	5x3,5	515,5 x 367,5 x 264	475,5 x 327,5 x 235	391,3	gris quartz métallique	gris quartz métallique	10.2	9003414 95081 8
						argent métallique	10.3	9003414 94970 6
						blanc	10.3	9003414 94970 6
					gris foncé métallique	gris foncé métallique	10.4	9003414 94864 8
						argent métallique	10.5	9003414 95082 5
						blanc	10.6	9003414 94930 0
					blanc	blanc	10.7	9003414 94860 0
						argent métallique	10.8	9003414 95083 2
						gris quartz métallique	11	9003414 94868 6
	5,5x3	552,5 x 312 x 264	512,5 x 272 x 235	362,1	gris quartz métallique	gris quartz métallique	11.2	9003414 95071 9
						argent métallique	11.3	9003414 94971 3
						blanc	11.3	9003414 94971 3
					gris foncé métallique	gris foncé métallique	11.4	9003414 94867 9
						argent métallique	11.5	9003414 95072 6
						blanc	11.6	9003414 94931 7
					blanc	blanc	11.7	9003414 94866 2
						argent métallique	11.8	9003414 95073 3
						gris quartz métallique	12	9003414 94879 2
	5,5x3,5	552,5 x 367,5 x 264	512,5 x 327,5 x 235	408,0	gris quartz métallique	gris quartz métallique	12.2	9003414 95084 9
						argent métallique	12.3	9003414 94974 4
						blanc	12.3	9003414 94974 4
gris foncé métallique					gris foncé métallique	12.4	9003414 94878 5	
					argent métallique	12.5	9003414 95085 6	
					blanc	12.6	9003414 94933 1	
blanc					blanc	12.7	9003414 94877 8	
					argent métallique	12.8	9003414 95086 3	
					gris quartz métallique	13	9003414 94882 2	
6x3	608 x 312 x 264	568 x 272 x 235	395,8	gris quartz métallique	gris quartz métallique	13.2	9003414 95074 0	
					argent métallique	13.3	9003414 94975 1	
					blanc	13.3	9003414 94975 1	
				gris foncé métallique	gris foncé métallique	13.4	9003414 94881 5	
					argent métallique	13.5	9003414 95075 7	
					blanc	13.6	9003414 94937 9	
				blanc	blanc	13.7	9003414 94880 8	
					argent métallique	13.8	9003414 95076 4	
					gris quartz métallique	14	9003414 94885 3	
6x3,5	608 x 367,5 x 264	568 x 327,5 x 235	447,3	gris quartz métallique	gris quartz métallique	14.2	9003414 95087 0	
					argent métallique	14.3	9003414 94977 5	
					blanc	14.3	9003414 94977 5	
				gris foncé métallique	gris foncé métallique	14.4	9003414 94884 6	
					argent métallique	14.5	9003414 95088 7	
					blanc	14.6	9003414 94941 6	
				blanc	blanc	14.7	9003414 94883 9	
					argent métallique	14.8	9003414 95089 4	

Accessoires	Taille	Poids (kg)	Code EAN		
			gris foncé métallique	gris quartz métallique	blanc
*Le kit de commande doit être commandé séparément.					
Motorisation électrique*	pour toutes les tailles	2,3	9003414 92242 6		
Kit de commande UE / CH / UK (télécommande incluse)	pour toutes les tailles	3,2	UE :	9003414 92624 0	
			CH :	9003414 93301 9	
			UK :	9003414 93302 6	
Éclairage LED, blanc chaud*	3x3	2,2	9003414 95529 5		
	3,5x3 / 4x3	2,4	9003414 95530 1		
	3,5x3,5 / 4x3,5 / 4,5x3	2,5	9003414 95531 8		
	4,5x3,5 / 5x3 / 5x3,5 / 5,5x3	2,7	9003414 95532 5		
	5,5x3,5 / 6x3 / 6x3,5	2,9	9003414 95533 2		
Store pare-soleil motorisé*	pour le côté de 3 m	19,0	9003414 95451 9	9003414 95461 8	9003414 95467 0
	pour le côté de 3,5 m	21,8	9003414 95455 7	9003414 95463 2	9003414 95468 7
	pour le côté de 4 m	23,0	9003414 95459 5	9003414 95465 6	9003414 95469 4
Store pare-soleil manuel	pour le côté de 3 m	19,0	9003414 92236 5	9003414 92237 2	9003414 94720 7
	pour le côté de 3,5 m	21,8	9003414 92238 9	9003414 92239 6	9003414 94721 4
	pour le côté de 4 m	23,0	9003414 92240 2	9003414 92241 9	9003414 94722 1
Paroi latérale à lamelles avec cache de finition	2 m	70,6	9003414 94782 5	9003414 94783 2	9003414 94781 8
	2,5 m	91,6	9003414 94799 3	9003414 94800 6	9003414 94798 6
	3 m	99,9	9003414 92243 3	9003414 92244 0	9003414 94684 2
	3,5 m	116,7	9003414 92245 7	9003414 92246 4	9003414 94693 4
	4 m	130,6	9003414 92247 1	9003414 92248 8	9003414 94694 1
Paroi coulissante en verre transparent	pour le côté de 3 m	317,3	9003414 95762 6	9003414 95765 7	9003414 95764 0
	pour le côté de 3,5 m	349,7	9003414 95769 5	9003414 95767 1	9003414 95772 5
	pour le côté de 4 m	376,2	9003414 95775 6	9003414 95773 2	9003414 95777 0
	pour le côté de 4,5 m	412,1	9003414 95790 9	9003414 95789 3	9003414 95791 6
	pour le côté de 5 m	443,4	9003414 95793 0	9003414 95792 3	9003414 95794 7
	pour le côté de 5,5 m	464,8	9003414 95796 1	9003414 95795 4	9003414 95797 8
	pour le côté de 6 m	496,7	9003414 95799 2	9003414 95798 5	9003414 95800 5
Chauffage radiant (Wi-Fi inclus)	70 x 14 x 10	2,9	UE :	9003414 95807 4	
	70 x 14 x 10	2,9	CH :	9003414 95808 1	
Plaque de base réglable en hauteur	20 x 20 x 25,5	3,4	9003414 95811 1	9003414 95810 4	9003414 95812 8

Panneau droit pour le brise-vue sans panneau lumineux	Taille	Dimensions extérieures		Poids	Code EAN		
		L x P x H (cm)		(kg)	argent métallique	gris quartz métallique	gris foncé métallique
<b>Hauteur : 90 cm</b>	Se compose de panneaux muraux et de deux profils de guidage pour le montage entre deux poteaux pour brise-vue. Peut aussi se fixer à un mur de maison, etc.						
	<b>100 x 90</b>	96 x 4,4 x 91		13,2	9003414 15924 2	9003414 15920 4	9003414 15892 4
	<b>150 x 90</b>	145 x 4,4 x 91		17,7	9003414 15925 9	9003414 15921 1	9003414 15893 1
	<b>180 x 90</b>	180 x 4,4 x 91		21,5	9003414 15926 6	9003414 15922 8	9003414 15894 8
	<b>200 x 90</b>	194 x 4,4 x 91		22,9	9003414 15928 0	9003414 15923 5	9003414 15917 4
<b>Hauteur : 135 cm</b>	Se compose de panneaux muraux et de deux profils de guidage pour le montage entre deux poteaux pour brise-vue. Peut aussi se fixer à un mur de maison, etc.						
	<b>100 x 135</b>	96 x 4,4 x 137		20,3	9003414 15981 5	9003414 15977 8	9003414 15973 0
	<b>150 x 135</b>	145 x 4,4 x 137		27,2	9003414 15982 2	9003414 15978 5	9003414 15974 7
	<b>180 x 135</b>	180 x 4,4 x 137		33,4	9003414 15983 9	9003414 15979 2	9003414 15975 4
	<b>200 x 135</b>	194 x 4,4 x 137		35,5	9003414 15984 6	9003414 15980 8	9003414 15976 1
<b>Hauteur : 180 cm</b>	Se compose de panneaux muraux et de deux profils de guidage pour le montage entre deux poteaux pour brise-vue. Peut aussi se fixer à un mur de maison, etc.						
	<b>100 x 180</b>	96 x 4,4 x 182		25,7	9003414 16046 0	9003414 16042 2	9003414 16038 5
	<b>150 x 180</b>	145 x 4,4 x 182		34,7	9003414 16047 7	9003414 16043 9	9003414 16039 2
	<b>180 x 180</b>	180 x 4,4 x 182		42,3	9003414 16048 4	9003414 16044 6	9003414 16040 8
	<b>200 x 180</b>	194 x 4,4 x 182		45,1	9003414 16049 1	9003414 16045 3	9003414 16041 5
Panneau droit pour le brise-vue avec panneau lumineux	Taille	Dimensions extérieures		Poids	Code EAN		
Hauteur : 90 cm		L x P x H (cm)		(kg)	argent métallique	gris quartz métallique	gris foncé métallique
	Se compose d'un panneau mural, d'un panneau lumineux teinté et de deux profils de guidage pour le montage entre deux poteaux pour brise-vue. Peut aussi se fixer à un mur de maison, etc.						
	<b>100 x 90</b>	96 x 4,4 x 91		13,1	9003414 15969 3	9003414 15965 5	9003414 15961 7
	<b>150 x 90</b>	145 x 4,4 x 91		17,7	9003414 15970 9	9003414 15966 2	9003414 15962 4
	<b>180 x 90</b>	180 x 4,4 x 91		21,1	9003414 15971 6	9003414 15967 9	9003414 15963 1
	<b>200 x 90</b>	194 x 4,4 x 91		22,3	9003414 15972 3	9003414 15968 6	9003414 15964 8
<b>Hauteur : 135 cm</b>	Se compose de panneaux muraux, d'un panneau lumineux teinté et de deux profils de guidage pour le montage entre deux poteaux pour brise-vue. Peut aussi se fixer à un mur de maison, etc.						
	<b>100 x 135</b>	96 x 4,4 x 137		20,2	9003414 16034 7	9003414 15989 1	9003414 15985 3
	<b>150 x 135</b>	145 x 4,4 x 137		27,2	9003414 16035 4	9003414 15990 7	9003414 15986 0
	<b>180 x 135</b>	180 x 4,4 x 137		33,0	9003414 16036 1	9003414 15991 4	9003414 15987 7
	<b>200 x 135</b>	194 x 4,4 x 137		34,9	9003414 16037 8	9003414 15992 1	9003414 15988 4
<b>Hauteur : 180 cm</b>	Se compose de panneaux muraux, d'un panneau lumineux teinté et de deux profils de guidage pour le montage entre deux poteaux pour brise-vue. Peut aussi se fixer à un mur de maison, etc.						
	<b>100 x 180</b>	96 x 4,4 x 182		25,6	9003414 16058 3	9003414 16054 5	9003414 16050 7
	<b>150 x 180</b>	145 x 4,4 x 182		34,7	9003414 16059 0	9003414 16055 2	9003414 16051 4
	<b>180 x 180</b>	180 x 4,4 x 182		41,9	9003414 16060 6	9003414 16056 9	9003414 16052 1
	<b>200 x 180</b>	194 x 4,4 x 182		44,5	9003414 16229 7	9003414 16057 6	9003414 16053 8
Poteaux pour brise-vue	conviennent pour la hauteur	hauteur min. hauteur max.	Plaque de base* L x P (cm)	Poids (kg)	Code EAN		
Poteaux à visser dans le sol	Sont vissés dans le sol. Les poteaux peuvent servir à la fois de poteau de début, de fin, d'angle et de poteau de liaison entre deux brise-vues. Choisir des poteaux de la même hauteur que les panneaux muraux ! Diamètre : 10 cm. Un poteau par article.						
	<b>90 cm</b>	<b>95 – 120</b>	15 x 15	10,5	9003414 16342 3	9003414 16341 6	9003414 16340 9
	<b>135 cm</b>	<b>140 – 165</b>	15 x 15	11,4	9003414 16345 4	9003414 16344 7	9003414 16343 0
<b>180 cm</b>	<b>185 – 210</b>	15 x 15	13,1	9003414 16348 5	9003414 16347 8	9003414 16346 1	
Poteaux à sceller dans du béton	Sont scellés dans une fondation par points. Les poteaux peuvent servir à la fois de poteau de début, de fin, d'angle et de poteau de liaison entre deux brise-vues. Choisir des poteaux de la même hauteur que les panneaux muraux ! Diamètre : 10 cm. Un poteau par article.						
	<b>90 cm</b>	<b>95 – 120</b>		10,2	9003414 17336 1	9003414 17342 2	9003414 17339 2
	<b>135 cm</b>	<b>140 – 165</b>		11,7	9003414 17337 8	9003414 17343 9	9003414 17340 8
<b>180 cm</b>	<b>185 – 210</b>		13,8	9003414 17338 5	9003414 17344 6	9003414 17341 5	
Accessoires de montage	Pour poteaux à visser dans le sol					Code EAN	
<b>Foret marteau</b>	Le foret marteau est utilisé pour percer, dans la fondation en béton, les trous nécessaires pour le mortier d'injection. Une perceuse à percussion peut être obtenue auprès d'un revendeur spécialisé.					pour support SDS plus Ø14 mm Longueur de travail : 150 mm	9003414 18784 9
<b>Pompe de soufflage et brosse de nettoyage</b>	Le souffleur permet un nettoyage sûr et facile du trou percé. La brosse de nettoyage permet d'enlever la poussière incrustée tout autour du trou percé. Cela permet de garantir la bonne adhérence du mortier d'injection à la fondation en béton.						9003414 18785 6
<b>Mortier d'injection</b>	Le mortier d'injection est nécessaire pour fixer les tiges d'ancrage solidement dans le béton.					Contenu 300 ml suffisant pour au moins 16 tiges d'ancrage M12 x 160	9003414 18782 5
<b>Pistolet à cartouches</b>	Le pistolet à cartouches permet de doser le mortier d'injection avec précision. Grâce à la démultiplication, cette opération peut être effectuée sans trop d'efforts.					Convient aux cartouches de 310 ml	9003414 18783 2
<b>Tiges d'ancrage</b>	Les tiges d'ancrage seront fixées dans la fondation et garantissent une liaison sûre entre la fondation et le brise-vue Biohort, plaque de base comprise. 4pcs par article – suffisant pour un poteau.					M12 x 160 R contient des écrous et des rondelles	9003414 18786 3

\*La pièce de recouvrement de la plaque de base mesure 18 x 18 cm.

## Potagers surélevés et bacs à plantes



Potager surélevé	Taille	Dimensions extérieures	Dimensions intérieures	Volume (l)	Poids (kg)	Code EAN		
		L x P x H (cm)	L x P x H (cm)			argent métallique	gris quartz métallique	gris foncé métallique
	<b>1x0,5</b>	103,1 x 53,8 x 77	95 x 46 x 77	336,5	34,6	9003414 64012 2	9003414 68012 8	9003414 65012 1
	<b>1x1</b>	103,1 x 103,1 x 77	95 x 95 x 77	694,9	43,2	9003414 64005 4	9003414 68005 0	9003414 65005 3
	<b>1,5x0,5</b>	152 x 53,8 x 77	145 x 46 x 77	513,6	41,3	9003414 64028 3	9003414 68028 9	9003414 65028 2
	<b>1,5x1</b>	152 x 103,1 x 77	145 x 95 x 77	1.060,7	49,9	9003414 64018 4	9003414 68018 0	9003414 65018 3
	<b>1,5x1,5</b>	152 x 152 x 77	145 x 145 x 77	1.618,9	56,6	9003414 64048 1	9003414 68048 7	9003414 65048 0
	<b>2x0,5</b>	201,6 x 53,8 x 77	194 x 46 x 77	687,2	47,6	9003414 64022 1	9003414 68022 7	9003414 65022 0
	<b>2x1</b>	201,6 x 103,1 x 77	194 x 95 x 77	1.419,1	52,9	9003414 64015 3	9003414 68015 9	9003414 65015 2
	<b>2x2</b>	201,6 x 201,6 x 77	194 x 194 x 77	2.898,0	76,4	9003414 64035 1	9003414 68035 7	9003414 65035 0
	<b>L2x1</b>	201,6 x 201,6 x 77	194 x 194 x 77	2.898,0	82,6	9003414 64025 2	9003414 68025 8	9003414 65025 1
	<b>4x1</b>	397 x 103,1 x 77	391 x 96 x 77	2.890,3	96,8	9003414 64085 6	9003414 68085 2	9003414 65085 5

Accessoires	pour la taille	Dimensions L x P x H (cm)	argent métallique	gris quartz métallique	gris foncé métallique
Sol intermédiaire	<b>1x0,5</b>	98 x 50,8 x 3			9003414 65042 8
	<b>1x1</b>	98 x 100 x 3			9003414 65046 6
	<b>1,5x0,5</b>	147 x 51 x 3			9003414 65045 9
	<b>2x0,5</b>	196 x 50,8 x 3			9003414 65043 5
	<b>1,5x1</b>	147 x 98 x 3			9003414 65049 7
	<b>2x1</b>	196 x 100 x 3			9003414 65047 3
	<b>4x1</b>	393,7 x 100 x 3			9003414 65039 8
Serre	<b>2x1</b>	200,2 x 101,8 x 28,5	9003414 64013 9	9003414 68013 5	9003414 65013 8
Protection contre les limaces	<b>1x0,5</b>	110,3 x 60,7 x 4,3	9003414 16349 2	9003414 16351 5	9003414 16350 8
	<b>1x1</b>	110,3 x 110,3 x 4,3	9003414 16370 6	9003414 16372 0	9003414 16371 3
	<b>1,5x0,5</b>	159,3 x 60,7 x 4,3	9003414 16367 6	9003414 16369 0	9003414 16368 3
	<b>2x0,5</b>	208,7 x 60,7 x 4,3	9003414 16355 3	9003414 16357 7	9003414 16356 0
	<b>1,5x1</b>	159,3 x 110,3 x 4,3	9003414 16364 5	9003414 16366 9	9003414 16365 2
	<b>2x1</b>	208,7 x 110,3 x 4,3	9003414 16352 2	9003414 16354 6	9003414 16353 9
	<b>1,5x1,5</b>	159,3 x 159,3 x 4,3	9003414 16361 4	9003414 16363 8	9003414 16362 1
	<b>2x2</b>	208,7 x 208,7 x 4,3	9003414 16373 7	9003414 16375 1	9003414 16374 4

La protection contre les limaces ne peut pas être combinée avec la structure de serre Florentina.

Bordure pour tondeuse	<b>1x0,5</b>	115 x 66,4 x 6,3	9003414 16399 7	9003414 16401 7	9003414 16400 0
	<b>1x1</b>	115 x 115 x 6,3	9003414 16396 6	9003414 16398 0	9003414 16397 3
	<b>1,5x0,5</b>	164 x 66,4 x 6,3	9003414 16393 5	9003414 16395 9	9003414 16394 2
	<b>2x0,5</b>	214 x 66,4 x 6,3	9003414 16382 9	9003414 16384 3	9003414 16383 6
	<b>1,5x1</b>	164 x 115 x 6,3	9003414 16390 4	9003414 16392 8	9003414 16391 1
	<b>2x1</b>	214 x 115 x 6,3	9003414 16379 9	9003414 16381 2	9003414 16380 5
	<b>1,5x1,5</b>	164 x 164 x 6,3	9003414 16385 0	9003414 16387 4	9003414 16386 7
	<b>2x2</b>	214 x 214 x 6,3	9003414 16376 8	9003414 16378 2	9003414 16377 5
Treillis (1pce) (taille L : possibilité d'avoir une seule pièce)	<b>pour le côté de 1 m</b>	102 x 4 x 91	9003414 16436 9	9003414 16438 3	9003414 16437 6
	<b>pour le côté de 1,5 m</b>	152 x 4 x 91	9003414 16439 0	9003414 16441 3	9003414 16440 6
	<b>pour le côté de 2 m</b>	201 x 4 x 91	9003414 16442 0	9003414 16444 4	9003414 16443 7
	<b>pour le côté de 4 m</b>	398,3 x 4,2 x 91,1	9003414 92340 9	9003414 92342 3	9003414 92341 6
Treillis en forme de L (2pces)	<b>1x1</b>	102 x 102 x 91	9003414 16445 1	9003414 16447 5	9003414 16446 8
	<b>1,5x1,5</b>	152 x 152 x 91	9003414 16448 2	9003414 16450 5	9003414 16449 9
	<b>2x2, L2x1</b>	201 x 201 x 91	9003414 16451 2	9003414 16453 6	9003414 16452 9
Brise-vue (1pce) (taille L : possibilité d'avoir une seule pièce)	<b>pour le côté de 1 m</b>	102 x 4 x 91	9003414 16457 4	9003414 16459 8	9003414 16458 1
	<b>pour le côté de 1,5 m</b>	152 x 4 x 91	9003414 16460 4	9003414 16462 8	9003414 16461 1
	<b>pour le côté de 2 m</b>	201 x 4 x 91	9003414 16463 5	9003414 16465 9	9003414 16464 2
	<b>pour le côté de 4 m</b>	398,3 x 4,2 x 91,1	9003414 92343 0	9003414 92345 4	9003414 92344 7
Brise-vue en forme de L (2pces)	<b>1x1</b>	102 x 102 x 91	9003414 16466 6	9003414 16468 0	9003414 16467 3
	<b>1,5x1,5</b>	152 x 152 x 91	9003414 16469 7	9003414 16471 0	9003414 16470 3
	<b>2x2, L2x1</b>	201 x 201 x 91	9003414 16472 7	9003414 16474 1	9003414 16473 4
Brise-vue avec panneau lumineux (1pce) (taille L : possibilité d'avoir une seule pièce)	<b>pour le côté de 1 m</b>	102 x 4 x 91	9003414 16475 8	9003414 16477 2	9003414 16476 5
	<b>pour le côté de 1,5 m</b>	152 x 4 x 91	9003414 16478 9	9003414 16480 2	9003414 16479 6
	<b>pour le côté de 2 m</b>	201 x 4 x 91	9003414 16481 9	9003414 16483 3	9003414 16482 6
	<b>pour le côté de 4 m</b>	398,3 x 4,2 x 91,1	9003414 92346 1	9003414 92348 5	9003414 92347 8
Brise-vue avec panneau lumineux en forme de L (2pces)	<b>1x1</b>	102 x 102 x 91	9003414 16484 0	9003414 16486 4	9003414 16485 7
	<b>1,5x1,5</b>	152 x 152 x 91	9003414 16487 1	9003414 16489 5	9003414 16488 8
	<b>2x2, L2x1</b>	201 x 201 x 91	9003414 16490 1	9003414 16492 5	9003414 16491 8
Système d'irrigation	<b>pour 2x0,5, 2x1</b>			9003414 95688 9	
Structure de serre Florentina	<b>2x0,5</b>	201,6 x 54,8 x 136,4		9003414 95396 3	9003414 95395 6
	<b>2x1</b>	201,6 x 104 x 136,4		9003414 95398 7	9003414 95397 0

Accessoires	pour la taille	Dimensions L x P x H (cm)	argent métallique	gris quartz métallique	gris foncé métallique
Disponible uniquement en combinaison avec la structure de serre Florentina.					
Ensemble de pots de fleurs	2x0,5, 2x1	150,8 x 4,2 x 150,8		9003414 95701 5	
Tôle de protection contre les intempéries	2x0,5	50,2 x 30,2 x 4,7		9003414 95699 5	
	2x1	99,5 x 30,2 x 4,7		9003414 95698 8	
Ventilation automatique	2x0,5, 2x1	67 x 12,5 x 5,5		9003414 95693 3	
Tuteur pour plantes	2x0,5, 2x1	150,8 x 4,2 x 150,8		9003414 95700 8	

Belvedere®	Taille	Dimensions extérieures	Dimensions intérieures	Volume*	Poids	Code EAN			
		L x P x H (cm)	L x P x H (cm)			argent métallique	gris quartz métallique	gris foncé métallique	
	MINI Hauteur : 45 cm								
	50 <sup>MINI</sup>	53,8 x 53,8 x 45	46 x 46 x 45	42	19,8	9003414 15888 7	9003414 15875 7	9003414 15853 5	
	100 <sup>MINI</sup>	103,1 x 53,8 x 45	95 x 46 x 45	90	27,3	9003414 15887 0	9003414 15874 0	9003414 15852 8	
	150 <sup>MINI</sup>	152 x 53,8 x 45	145 x 46 x 45	135	33,7	9003414 15885 6	9003414 15872 6	9003414 15850 4	
	200 <sup>MINI</sup>	201,6 x 53,8 x 45	194 x 46 x 45	180	39,9	9003414 15882 5	9003414 15869 6	9003414 15847 4	
	L100 <sup>MINI</sup>	103,1 x 103,1 x 45	95 x 95 x 45	130	38,8	9003414 15878 8	9003414 15865 8	9003414 15856 6	
	L150 <sup>MINI</sup>	152 x 152 x 45	145 x 145 x 45	225	53,5	9003414 15877 1	9003414 15864 1	9003414 15855 9	
	L200 <sup>MINI</sup>	201,6 x 201,6 x 45	194 x 194 x 45	315	66,5	9003414 15876 4	9003414 15863 4	9003414 15854 2	
	MIDI Hauteur : 61 cm								
	50 <sup>MIDI</sup>	53,8 x 53,8 x 61	46 x 46 x 61	42	23,8	9003414 15940 2	9003414 15919 8	9003414 15904 4	
	100 <sup>MIDI</sup>	103,1 x 53,8 x 61	95 x 46 x 61	90	32,9	9003414 15939 6	9003414 15918 1	9003414 15903 7	
	150 <sup>MIDI</sup>	152 x 53,8 x 61	145 x 46 x 61	135	40,6	9003414 15937 2	9003414 15915 0	9003414 15901 3	
	200 <sup>MIDI</sup>	201,6 x 53,8 x 61	194 x 46 x 61	180	48,3	9003414 15934 1	9003414 15911 2	9003414 15898 6	
	L100 <sup>MIDI</sup>	103,1 x 103,1 x 61	95 x 95 x 61	130	46,4	9003414 15930 3	9003414 15907 5	9003414 15891 7	
	L150 <sup>MIDI</sup>	152 x 152 x 61	145 x 145 x 61	225	64,0	9003414 15929 7	9003414 15906 8	9003414 15890 0	
	L200 <sup>MIDI</sup>	201,6 x 201,6 x 61	194 x 194 x 61	315	79,8	9003414 15927 3	9003414 15905 1	9003414 15889 4	
	MAXI Hauteur : 77 cm								
	50 <sup>MAXI</sup>	53,8 x 53,8 x 77	46 x 46 x 77	42	27,8	9003414 16021 7	9003414 16008 8	9003414 15953 2	
	100 <sup>MAXI</sup>	103,1 x 53,8 x 77	95 x 46 x 74	90	38,5	9003414 16020 0	9003414 16007 1	9003414 15952 5	
	150 <sup>MAXI</sup>	152 x 53,8 x 77	145 x 46 x 77	135	46,6	9003414 16018 7	9003414 16005 7	9003414 15950 1	
	200 <sup>MAXI</sup>	201,6 x 53,8 x 77	194 x 46 x 74	180	53,9	9003414 16015 6	9003414 16002 6	9003414 15947 1	
	L100 <sup>MAXI</sup>	103,1 x 103,1 x 77	95 x 95 x 77	130	54,0	9003414 16011 8	9003414 15998 3	9003414 15943 3	
	L150 <sup>MAXI</sup>	152 x 152 x 77	145 x 145 x 77	225	73,6	9003414 16010 1	9003414 15997 6	9003414 15942 6	
	L200 <sup>MAXI</sup>	201,6 x 201,6 x 77	194 x 194 x 77	315	93,0	9003414 16009 5	9003414 15996 9	9003414 15941 9	

Accessoires	pour la taille	Dimensions L x P x H (cm)	argent métallique	gris quartz métallique	gris foncé métallique
Protection contre les limaces	100	110,3 x 60,7 x 4,3	9003414 16349 2	9003414 16351 5	9003414 16350 8
	150	159,3 x 60,7 x 4,3	9003414 16367 6	9003414 16369 0	9003414 16368 3
	200	208,7 x 60,7 x 4,3	9003414 16355 3	9003414 16357 7	9003414 16356 0



Remarque : La protection contre les limaces ne peut pas être combinée avec la structure de serre Florentina.

Bordure pour tondeuse	50	66,4 x 66,4 x 6,3	9003414 16402 4	9003414 16404 8	9003414 16403 1
	100	115 x 66,4 x 6,3	9003414 16399 7	9003414 16401 7	9003414 16400 0
	150	164 x 66,4 x 6,3	9003414 16393 5	9003414 16395 9	9003414 16394 2
	200	214 x 66,4 x 6,3	9003414 16382 9	9003414 16384 3	9003414 16383 6
	L100	115 x 115 x 6,3	9003414 16414 7	9003414 16416 1	9003414 16415 4
	L150	164 x 164 x 6,3	9003414 16411 6	9003414 16413 0	9003414 16412 3
	L200	214 x 214 x 6,3	9003414 16405 5	9003414 16407 9	9003414 16406 2

\*Dimensions de l'insert pour plantes (L x P x H) : 50 x 50 x 18 cm ; taille 50 : 1 pce possible ; taille 100 : 2 pces possible ; taille 150, L100 : 3 pces possible ; taille 200 : 4 pces possible ; taille L150 : 5 pces possible ; taille L200 : 7 pces possible

Insert pour plantes	1 pièce	50 x 50 x 18		9003414 16424 6	
	2 pièces	50 x 50 x 18		9003414 16427 7	
	3 pièces	50 x 50 x 18		9003414 16430 7	
	4 pièces	50 x 50 x 18		9003414 16433 8	
Treillis (1 pce) (taille L : possibilité d'avoir une seule pièce)	100	102 x 4 x 91	9003414 16436 9	9003414 16438 3	9003414 16437 6
	150	152 x 4 x 91	9003414 16439 0	9003414 16441 3	9003414 16440 6
	200	201 x 4 x 91	9003414 16442 0	9003414 16444 4	9003414 16443 7
Treillis pour forme de L (2 pces) (pour les côtés longs)	L100	102 x 102 x 91	9003414 16445 1	9003414 16447 5	9003414 16446 8
	L150	152 x 152 x 91	9003414 16448 2	9003414 16450 5	9003414 16449 9
	L200	201 x 201 x 91	9003414 16451 2	9003414 16453 6	9003414 16452 9
Brise-vue (1 pce) (taille L : possibilité d'avoir une seule pièce)	100	102 x 4 x 91	9003414 16457 4	9003414 16459 8	9003414 16458 1
	150	152 x 4 x 91	9003414 16460 4	9003414 16462 8	9003414 16461 1
	200	201 x 4 x 91	9003414 16463 5	9003414 16465 9	9003414 16464 2
Brise-vue pour forme de L (2 pces) (pour les côtés longs)	L100	102 x 102 x 91	9003414 16466 6	9003414 16468 0	9003414 16467 3
	L150	152 x 152 x 91	9003414 16469 7	9003414 16471 0	9003414 16470 3
	L200	201 x 201 x 91	9003414 16472 7	9003414 16474 1	9003414 16473 4
Brise-vue avec panneau lumineux (1 pce) (taille L : possibilité d'avoir une seule pièce)	100	102 x 4 x 91	9003414 16475 8	9003414 16477 2	9003414 16476 5
	150	152 x 4 x 91	9003414 16478 9	9003414 16480 2	9003414 16479 6
	200	201 x 4 x 91	9003414 16481 9	9003414 16483 3	9003414 16482 6
Brise-vue avec panneau lumineux pour forme de L (2 pces) (pour les côtés longs)	L100	102 x 102 x 91	9003414 16484 0	9003414 16486 4	9003414 16485 7
	L150	152 x 152 x 91	9003414 16487 1	9003414 16489 5	9003414 16488 8
	L200	201 x 201 x 91	9003414 16490 1	9003414 16492 5	9003414 16491 8

Accessoires	pour la taille	Dimensions L x P x H (cm)	argent métallique	gris quartz métallique	gris foncé métallique
Système d'irrigation	200 <sup>MAXI</sup>			9003414 <b>95688</b> 9	
Structure de serre Florentina	200 <sup>MAXI</sup>	201,6 x 54,8 x 213,4		9003414 <b>95396</b> 3	9003414 <b>95395</b> 6
Disponible uniquement en combinaison avec la structure de serre Florentina.					
Ensemble de pots de fleurs	200 <sup>MAXI</sup>	16,3 x 16,5 x 128		9003414 <b>95701</b> 5	
Tôle de protection contre les intempéries	200 <sup>MAXI</sup>	50,2 x 30,2 x 4,7		9003414 <b>95699</b> 5	
Ventilation automatique	200 <sup>MAXI</sup>	67 x 12,5 x 5,5		9003414 <b>95693</b> 3	
Tuteur pour plantes	200 <sup>MAXI</sup>	150,8 x 4,2 x 150,8		9003414 <b>95700</b> 8	

DaVinci®	Version	Description	Dimensions extérieures	Code EAN		
			L x P x H (cm)	argent métallique	gris quartz métallique	gris foncé métallique
	1	Séparateur de terrasse avec treillis : Angle de 1,5 x 1,5 m avec treillis, bac en escalier de chaque côté de 0,5 m MIDI, 1 m MINI	299 x 299 x 168	9003414 17335 4	9003414 17346 0	9003414 17345 3
	2	Séparateur de terrasse avec brise-vue : 1,5 m MAXI avec brise-vue, angle de 1 x 1 m avec treillis d'un côté, 0,5 m MIDI, 0,5 m MINI	249 x 200 x 168	9003414 17347 7	9003414 17349 1	9003414 17348 4
	3	Bacs à plantes : 0,5 m MINI, 0,5 m MIDI et 1 m MAXI	201 x 53,8 x 77	9003414 17350 7	9003414 17352 1	9003414 17351 4

Configurez dès maintenant vos bacs à plantes modulables DaVinci® ! [www.biohort.com/configurateur](http://www.biohort.com/configurateur)

## Serres

Serre Florentina	Taille	Dimensions extérieures	Dimensions intérieures	Volume (l)	Poids (kg)	Code EAN		
		L x P x H (cm)	L x P (cm)			argent métallique	gris quartz métallique	gris foncé métallique
	2x0,5 <sup>MAXI</sup>	201,6 x 54,8 x 213,4	193,4 x 45,7 x 206	1,8	100,5		9003414 <b>95400</b> 7	9003414 <b>95399</b> 4
	2x1 <sup>MAXI</sup>	201,6 x 104 x 213,4	193,4 x 94,9 x 206	3,8	114,6		9003414 <b>95402</b> 1	9003414 <b>95401</b> 4

Accessoires	pour la taille	Dimensions L x P x H (cm)	argent métallique	gris quartz métallique	gris foncé métallique
Sol intermédiaire	2x0,5 <sup>MAXI</sup>	196 x 50,8 x 3			9003414 <b>65043</b> 5
	2x1 <sup>MAXI</sup>	196 x 100 x 3			9003414 <b>65047</b> 3
Bordure pour tondeuse	2x0,5 <sup>MAXI</sup>	214 x 66,4 x 6,3	9003414 16382 9	9003414 16384 3	9003414 16383 6
	2x1 <sup>MAXI</sup>	214 x 115 x 6,3	9003414 16379 9	9003414 16381 2	9003414 16380 5
Système d'irrigation	pour toutes les tailles			9003414 <b>95688</b> 9	
Ensemble de pots de fleurs	pour toutes les tailles	16,3 x 16,5 x 128		9003414 <b>95701</b> 5	
Tôle de protection contre les intempéries	2x0,5 <sup>MAXI</sup>	50,2 x 30,2 x 4,7		9003414 <b>95699</b> 5	
	2x1 <sup>MAXI</sup>	99,5 x 30,2 x 4,7		9003414 <b>95698</b> 8	
Ventilation automatique	pour toutes les tailles	67 x 12,5 x 5,5		9003414 <b>95693</b> 3	
Tuteur pour plantes	pour toutes les tailles	150,8 x 4,2 x 150,8		9003414 <b>95700</b> 8	

## Auxiliaires de jardin

MonAmi®	Dimensions extérieures	Dimensions intérieures	Volume (l)	Poids (kg)	Code EAN
	L x P x H (cm)	L x P x H (cm)			gris foncé métallique
	102 x 102 x 84	95 x 95 x 74	667,9	62,9	9003414 <b>65026</b> 8

Charly®	Taille	Dimensions extérieures	Poids	Code EAN
		L x P x H (cm)	(kg)	
	2	78 x 90 x 49	13,5	9003414 <b>68082</b> 1

Biohort

Pour l'extérieur,  
pour toujours.

NOUVEAU



Le produit de l'année : la serre Florentina.

Made in Austria

Votre revendeur :



follow us:

- 📷 biohort
- 📘 biohort
- 📺 Biohort GmbH
- 📌 Biohort GmbH

Vous trouverez ici nos  
prix de vente conseillés :



**Biohort GmbH**

Pürnstern 43, 4120  
Neufelden, Autriche  
+43 7282 / 7788 0  
france@biohort.at  
www.biohort.com

Biohort Schweiz AG  
Neuhusstrasse 9, 6234  
Triengen, Suisse  
info@biohort.ch  
www.biohort.ch

Sous réserve de  
modifications techniques,  
d'erreurs d'impression  
et de différences de  
couleurs.

ZD031020 – FR

