

NEOGARD

ARTICLES DE JARDIN 2025

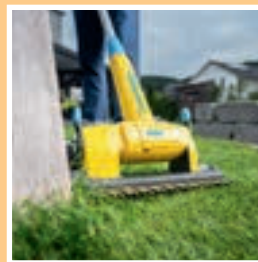

neogard
agrémente votre jardin

Index

Jardin cultivé

03	Plate-bande surélevée	30	Irrigation
10	Cultiver et protéger	34	Outils des jardinage
20	Délimitation	38	Jardinage & Accessoires
22	Pratique & utile!	40	Compostage
24	Outils de jardin		

Zoo

42	Auxiliaires bienfaisants	46	Aliments pour oiseaux
44	Nichoirs, mangeoires et augets	48	Lutte contre les parasites

Jardin habité

50	Coffres de rangement	74	Saison des barbecues
56	Remises et abris	78	Meubles de salon et coussins
66	Pergolas		
72	Aventure en extérieur		

Déco de jardin

82	Éclairage du jardin	96	Rouille élégante
84	Coins de jardins idylliques	98	Abreuvoirs à oiseaux & figurines
90	Rangement pour bois		
92	Le feu dans le jardin	100	Figures animalières

Jardin ludique

102	Les rêves deviennent réalité	106	Pour le plaisir de vos enfants!
104	Un paradis pour les petits	108	Tour de jeux & Accessoires

Construction

110	Aménagement de jardin	116	Protection visuelle
112	Revêtements de sol et clôtures	118	Pierres, cailloux & graviers

Jardin aquatique

122	Spas & Piscines	134	Filtres & pompes
128	Entretien de l'eau	140	Aspirateurs d'étangs
130	Aquarius Universal	142	Le plan d'entretien OASE
134	Jeux d'eau	146	Construction d'étang



Tous les articles avec ce logo vous sont livrés directement gratuitement à votre domicile.

Le libre accès par camion doit être garanti. Les commandes sont livrées jusqu'au bord du trottoir.

Tous les prix imprimés sont des prix de vente conseillé (PVC).

Notre collaboration avec la fondation Schürmatt

Conditionné dans
l'atelier protégé



- Neogard collabore avec succès depuis plus de dix ans avec la fondation Schürmatt
- la fondation Schürmatt propose des emplois protégés
- l'organisation assure la qualité
- les ateliers Schürmatt sont directement intégrés dans les bâtiments de Neogard



Plate-bande surélevée



1



2



3



6



7



4



5

N°	N° Art.	Description	Dimensions (L x P x H)	PVC
1	7800.401	Jardin surélevé Urban Planter, brun-rouge	100 x 50 x 80 cm	Fr. 139.00
2	7800.402	Jardin surélevé Urban Planter, anthracite	100 x 50 x 80 cm	Fr. 139.00
3	7800.403	Jardin surélevé Urban Planter, blanc	100 x 50 x 80 cm	Fr. 139.00
4	7800.404	Jardin surélevé Urban Planter, turquoise pastel	100 x 50 x 80 cm	Fr. 139.00
5	7800.405	Jardin surélevé Urban Planter	100 x 50 x 80 cm	Fr. 149.00
6	7800.409	Quadro Planter, anthracite	50 x 50 x 80 cm	Fr. 79.90
7	7800.410	Quadro Planter, narzissengelb	50 x 50 x 80 cm	Fr. 79.90

Cubic, bacs à planter

Pour votre propre jardin d'herbes aromatiques ou de fleurs, mobile sur roulettes, la série Cubic se caractérise par une grande flexibilité et créativité. Combinez par exemple des bacs à fleurs Cubic avec un banc Cubic – vous obtiendrez ainsi un endroit où vous pourrez en même temps vous occuper de vos légumes, des herbes ou des fleurs. Les bacs sont équipés d'angles robustes en acier galvanisé et de roulettes de Ø 50 mm (2 avec freins, 2 sans).

D'autres Modèles et dimensions
dans notre catalogue
Plus 2025.



[www.neogard.ch/
fra/mainnavigation/
catalogues](http://www.neogard.ch/fra/mainnavigation/catalogues)





5



6



7



8



9



10



11

N°	N° Art.	Description	Dimensions (L×P×H)	PVC	
1	0920.659	Séparateur de pièce avec roulettes, gris-brun	87×50×130 cm	Fr. 289.00	
2	0920.661		87×50×155 cm	Fr. 329.00	
3	0920.665		46×50×45 cm	Fr. 199.00	
4	0920.663		87×50×45 cm	Fr. 249.00	
5	0920.667		120×50×45 cm	Fr. 279.00	
6	0920.671		46×50×70 cm	Fr. 259.00	
7	0920.677		Bac à fleurs Cubic avec roulettes, gris-brun	87×50×70 cm	Fr. 289.00
8	0920.673			120×50×70 cm	Fr. 329.00
9	0920.669			87×50×95 cm	Fr. 369.00
10	0920.675			120×50×95 cm	Fr. 429.00
11	0920.683	Banc Cubic/Pipe, ferrure incluse, gris-brun	Longueur 60 cm	Fr. 49.90	
	0920.686		Longueur 120 cm	Fr. 64.90	

Jardinage ergonomique

Récoltez vos propres légumes sur votre balcon!
Vous pouvez planter toute une gamme de légumes dans la jardinière sur-élevée Vegtrug, Fruits et fleurs aussi! Le géotextile fourni filtre et protège contre la saleté. La hauteur est idéale pour les personnes souhaitant travailler debout ou à mobilité réduite. Vous ne devez plus vous baisser ou vous agenouiller! La forme optimale garantit une utilisation facile pour les utilisateurs de chaises roulantes. En option, une housse et un voile de protection sont disponibles. Ils protègent contre le froid, le soleil et peuvent donc prolonger la saison de plusieurs semaines.

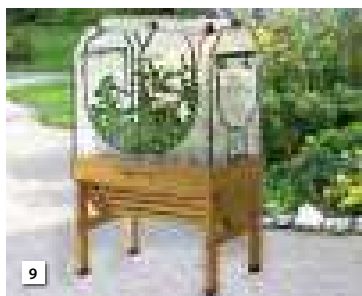



Remarque : en raison de la forme en entonnoir du Vegtrug, il faut moins de terre pour le remplir que pour les plates-bandes surélevées habituelles.

6000.170 ►

L'engrais pour plate-bande surélevée Azet®

L'engrais en boîte pratique et refermable est l'engrais idéal pour toutes les plantes de la plate-bande surélevée. Cet engrais purement naturel fournit aux plantes des substances nutritives pendant une longue période.

Contient: 750g

Fr. 12.95



NOTRE CONSEIL

N°	N° Art.	Description	Dimensions (L x P x H)	PVC
1	0713.501	Bac potager sur pieds Vegtrug, petit, natur	100 x 78 x 80 cm	Fr. 289.00
2	0713.560	Bac potager sur pieds Vegtrug, petit, gris	100 x 78 x 80 cm	Fr. 289.00
3	0713.502	Bac potager sur pieds Vegtrug, medium, natur	180 x 78 x 80 cm	Fr. 419.00
4	0713.561	Bac potager sur pieds Vegtrug, medium, gris	180 x 78 x 80 cm	Fr. 419.00
5	0713.538	Bac potager sur pieds Vegtrug, petit Wallhugger	102 x 46 x 80 cm	Fr. 259.00
6	0713.539	Bac potager sur pieds Vegtrug, medium Wallhugger	180 x 46 x 80 cm	Fr. 359.00
7	0713.540	Bac potager sur pieds Vegtrug Kids	49 x 46 x 63 cm	Fr. 139.00
8	0713.543	Table à plantes Vegtrug, pour 0713.501 et 0713.502	60 x 76 x 80 cm	Fr. 139.00
9	0713.598	Multi Cover Set, pour 0713.501, petit, polyéthylène avec cadre	100 x 72 x H83 cm	Fr. 149.00
10	0713.599	Multi Cover Set, pour 0713.502, moyen, polyéthylène avec cadre	180 x 72 x H83 cm	Fr. 179.00
11	0713.542	Chassis rehaussé pour VegTrug, petit, natur	105 x 76 x 45,5 cm	Fr. 219.00
12	0713.564	Chassis rehaussé pour VegTrug, petit, gris	105 x 76 x 45,5 cm	Fr. 219.00
	0713.545	Chassis rehaussé pour Vegtrug, medium, natur	180 x 76 x 66 cm	Fr. 399.00
	0713.565	Chassis rehaussé pour Vegtrug, medium, gris	180 x 76 x 66 cm	Fr. 399.00
13	4135.358	Table pour plantes, pliable avec étagère	97 x 45 x 88 cm	Fr. 199.00

Jardinières & tables de cultures surélevées



N°	N° Art.	Description	Dimensions	PVC
1	0900.332	Jardinière en mélèze, 1 pot inclu	L 38 x P 38 x H 39 cm	Fr. 89,90
2	0900.333	Jardinière en mélèze, 2 pots inclus	L 69 x P 38 x H 39 cm	Fr. 139,00
3	0900.334	Jardinière en mélèze, 3 pots inclus	L 101 x P 38 x H 39 cm	Fr. 179,00
4	0900.335	Jardinière en mélèze, 4 pots inclus	L 134 x P 38 x H 39 cm	Fr. 219,00
5	0900.330	Pot pour bac à plantes, anthracite, pour les jardinières en mélèze	L 32 x P 32 x H 26 cm	Fr. 11,90
6	7802.351	Bac de jardinage sur pieds, anthracite	114 x 49,3 x 68,5 cm	Fr. 179,00
7	0900.503	Tour à plantes avec 3 bacs et pots	70 x 70 x 180 cm	Fr. 149,00



8 9



11

10



12

N°	N° Art.	Description	Dimensions (L x P x H)	PVC
8	0900.178	Jardin surélevé en mélèze	125 x 85 x 80 cm	Fr. 309.00
9	0900.327	Chassis de forçage pour 0900.178	119 x 80 x 21 / 30 cm	Fr. 229.00
10	0900.611	Jardin surélevé, Mélèze, incl. 3 inserts pour jardinières	100 x 37 x 90 cm	Fr. 229.00
11	0900.330	Pot pour bac à plantes, anthracite, pour les jardinières en mélèze et aux plates-bandes surélevées avec inserts	L 32 x P 32 x H 26 cm	Fr. 11.90
12	0900.509	Jardin surélevé, imprégné ss. pression, brun	150 x 75 x 75 cm	Fr. 289.00

Jardiner naturellement

Profiter de son chez soi sans souci – c'est pour cela que nous aimons le jardinage. Nous aimons jardiner, que ce soit dans notre jardin ou sur notre balcon. Mais un peu d'entretien est nécessaire de temps en temps. Grâce à Neudorff, c'est possible avec des produits et des ingrédients, qui proviennent en grande partie de la nature et qui sont renouvelables.



◀ 6000.106

Azet chaux vitale

Un engrais enrichi en fer et en bactéries du sol enrichi en fer, chaux carbonatée pour augmenter le pH du sol. La forme pratique des granulés rend la très facile à appliquer.

1

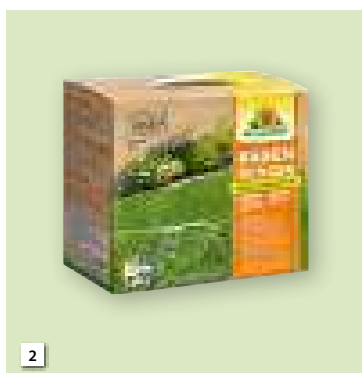

◀ 6000.149

Engrais Anti-Mousse et mauvaises herbes

Un engrais organo-minéral NPK avec du fer, des engrais et des plantes des matières premières. La dose supplémentaire de fer assure une vert dense et juteux et une meilleure la croissance. Grâce à une grande quantité de potassium, les l'herbe est en outre très stable et a une grande résistance ! Le gazon est après l'épandage de l'Engrais gazon Anti-mousse & Anti-mauvaises herbes, le gazon redevient rapidement dense, et repousse la mousse et les mauvaises herbes.

2

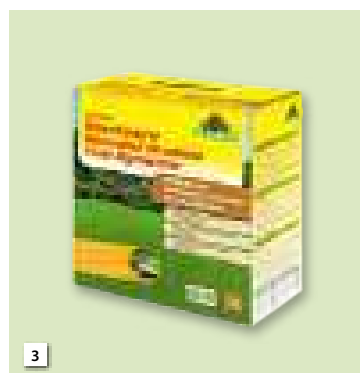

◀ 6000.195

TerraVital® Rénovateur de pelouse

Neudorff Terra Preta et un engrais 100% organique. Spécialement pour réparer des zones plus grandes, clairsemées et inégales. Les zones après scarification. Pour une résistance à long terme et un gazon bien vert et luxuriant non feutré.

Note: Les graines de gazon germent à partir d'une température du sol d'au moins 10° Celsius.

3



la
marque Bio
pour la Suisse

Autres produits et informations
dans notre catalogue « L'abc de
Neudorff ».



www.neogard.ch/
fra/mainnavigation/
catalogues

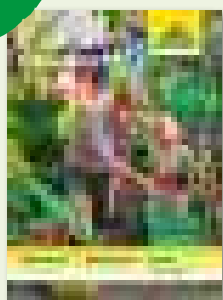

NOTRE CONSEIL

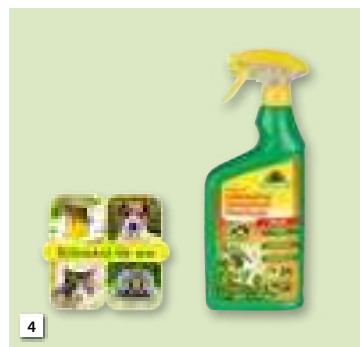

◀ 6000.523

Finalsan® désherbant PV Plus

Herbicide total de contact à action prolongée. Une fois sèche, les surfaces pulvérisées peuvent être de suite à nouveau utilisées et cela sans souci pour vous et vos animaux domestiques. Produit de contact prêt à l'emploi (PV). Pulvériser la plantes à détruire intensément.



4

▲ 6000.392

Permanent® Spray givrant antiparasites

Pour la pulvérisation ciblée d'insectes volants et rampants dans la maison, suivie d'un transport en douceur vers l'extérieur. Spray réfrigérant polyvalent, particulièrement pour la cuisine, la salle de bain et le salon. Il immobilise les insectes et les araignées par le froid. 100% sans agents biocides ni insecticides. Inodore et sans résidus.

NOU-VEAU

▼ 6000.396 | 6000.397

Piège gluant contre insectes nuisibles

Piège collant sans insecticide pour la détection des infestations de lépismes argentés, cafards, grillons domestiques, cloportes et autre vermine dans la maison. Piège à placer à proximité immédiate des tanières d'insectes (derrière ou sous les réfrigérateurs, poubelles, placards de rangement, etc.). Fond collant Remplacer en cas de besoin ou après 8 semaines au plus tard.



6 7

N°	N° Art.	Description	Contenu	PVC
1	6000.106	Azet chaux vitale	5 kg	Fr. 19.95
2	6000.149	Engrais Anti-Mousse et mauvaises herbes	5 kg	Fr. 31.90
3	6000.195	TerraVital Rénovateur de pelouse	4.5 kg	Fr. 39.90
4	6000.523	Finalsan® désherbant PV Plus	750 ml	Fr. 19.95
5	6000.392	Permanent® Spray givrant antiparasites	500 ml	Fr. 17.95
6	6000.396	Piège gluant contre insectes nuisibles	10 x 2 Stk.	Fr. 9.95
7	6000.397	Piège gluant contre insectes nuisibles (Recharge)	12 x 4 Stk.	Fr. 6.95

Vous trouverez l'assortiment complet de Neudorff sur www.neudorff.ch

Lampes horticoles

LED Growlights : Que votre plante soit dans un endroit mal éclairé ou vous ne recevant pas assez de lumière, les lampes LED permettent aux plantes de se développer correctement. Ces ampoules ne nécessitent que peu d'énergie et apportent des rayons de lumières aux longueurs d'onde bleues et rouges nécessaires à la photosynthèse.



▲ 0866.011

Growlight Duo éclairage pour la croissance de vos plantes

Lampe de 22 Watt avec support, variateur. Sans programateur horaire.

L'ampoule des lampes Growlight Duo à un spectre de lumière complet, LED adapté aux plantes et à la photosynthèse, avec des longueurs d'onde bleues et rouges plus prononcées. La lumière apparaît blanche, agréable et s'intègre parfaitement à l'éclairage intérieur.

Cette lumière est idéale pour les plantes nécessitant un soutien de croissance pendant les mois d'hiver les plus sombres. Elle couvre une surface d'environ 70 x 25 cm.

Un support livré facilite l'installation et le montage de la lampe. La hauteur de la lampe peut être réglée avec la chaînette d'attache.

Fr. 179.00

SUNLITE

La lampe pour plante Sunlite fournit aux plantes en pot un spectre de couleurs optimal pour une croissance saine, surtout pendant les mois d'hiver ou dans des pièces sombres. Sunlite assure une atmosphère agréable et est simplement monté avec une tige télescopique directement dans le pot. Sunlite dégage une lumière blanche naturelle agréable proche de la lumière du jour. La technologie la plus moderne à LED est utilisée. Les puces LED intégrées reproduisent précisément les longueurs d'onde qui stimulent la photosynthèse. Ainsi vos plantes seront resplendissantes et se sentiront comme en plein air!

Dimensions : Ø 110 mm, H 65 mm

N°	N° Art.	Description	Couleur / Température de couleur	Puissance	Longueur télescope	Longueur de câble	PVC
1	0866.021	SUNLITE, lampe ajustable en hauteur pour plantes d'intérieur	cuivre, 4000 K	7W	0,3 m à 1,0 m	4 m	Fr. 64.90
2	0866.018		rouge, 4000 K				
3	0866.017		blanc, 4000 K				
4	0866.019		vert, 4000 K				
5	0866.020		gris, 4000 K				



◀ SUNE

Lampe LED pour plantes en pot ayant des besoins élevés en lumière fournit les longueurs d'onde lumineuses optimales pour que votre plante conserve une apparence et une croissance saines.

- hauteur réglable de 18–70 cm
- spectre LED optimisé pour la croissance des plantes
- minuterie automatique marche / arrêt (16 heures de marche / 8 heures d'arrêt)
- avec LED de croissance spéciale

Dimensions: Ø 11 x H 21,2 cm

0867.001

Fr. 17.95





◀ Socle de lampe E27

Pour 0866.005 et 0866.006.
Câble de 4m

0866.016

Fr. 22.90

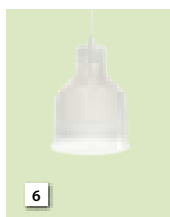

▲ Indoor Garden

Des herbes et des légumes frais toute l'année. Fournit des conditions de lumière optimales pour la croissance des plantes. Les lumières LED assurent une faible consommation d'énergie.

- fonction marche/arrêt automatique (16 heures de marche/8 heures de repos)
- hauteur réglable jusqu'à 44 cm
- lumière blanche naturelle
- assemblage requis

Dimensions: L 45 x P 19 x H 47,5 cm

0867.000

Fr. 72.90

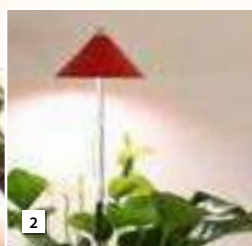

N°	N° Art.	Description	Couleur	Douille de lampe	Longueur de câble	PVC
6	0866.024	Abat-jour SAGA, sans ampoule	blanc	E27	4m	Fr. 59.90
7	0866.025		noir			
8	0866.026		gris clair			
9	0866.027		cuivre			



N°	N° Art.	Description	Spectre d'éclairage	Puissance	PVC
10	0866.001	Grow Light croissance	60°	6W	Fr. 64.90
11	0866.002		60°	18W	Fr. 109.00



N°	N° Art.	Description	Spectre d'éclairage	Puissance	PVC
12	0866.071	Grow Light croissance	30°	7W	Fr. 29.90
13	0866.072		30°	15W	Fr. 47.90

Pour le soin de vos jeunes plantes



Informations sur le matériel polycarbonate

Le matériel professionnel en polycarbonate isolant. Translucidité excellente (90 % par rapport au verre), protection idéale contre les intempéries, résistance aux intempéries, économie d'énergie de jusqu'à 40 % par rapport au verre!

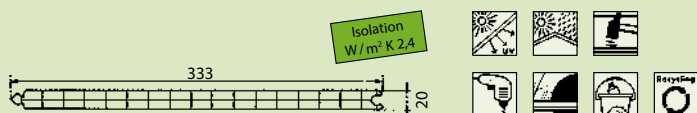

Châssis de couche BASIC:



D'autres produits :



N°	N° Art.	Description	Dimensions (L x P x H) en cm	Aérateur automatique	Aérateur manuel	PVC
1	0730.535	Serre de balcon / armoire serre, avec 9 plateaux à semences	77 x 39 x 101,5 cm			Fr. 289.00
	0713.309	Cuvette de plantation, vert, pour serre de balcon 0730.535	41 x 31 x 4,5 cm			Fr. 3.50
2	0730.534	Châssis de forçage Plant Grow M	78 x 56 x 25/35 cm			Fr. 139.00
3	0730.533	Châssis de forçage Plant Grow L	118 x 77 x 30/40 cm			Fr. 159.00
4	0711.000	Cloche de culture: Pour la protection des plantes.	110 x 110 / 88 x 32 cm			Fr. 39.90
5	0711.110	Protection latérale: Contre les courants d'air et l'assèchement du sol. Avec ancrage au sol. (Prix par paire)	109 x 29 cm			Fr. 44.90

Châssis de couche PREMIUM:





N°	N° Art.	Description	Dimensions (L x P x H) en cm	Aérateur automatique	Aérateur manuel	PVC
6	0766.210	Mini-châssis Big-Boss : 3 couvercles pour une régulation optimale de l'aération. Eléments en polycarbonate à double parois, de 20 mm, isolants, d'une grande transparence et résistants à la chaleur, encadrés de profils en aluminium. Sans aérateur.	206 x 103 x 34 / 56	0707.320 Fr. 109.00	0766.060 Fr. 34.90	Fr. 699.00
7	0766.710	Châssis à adosser, complètement fermé, avec parois de fond : Construction robuste en aluminium, résistant aux vents. Eléments de 20 mm d'épaisseur à double paroi, de grande transparence et stabilisé contre les rayons UV. Sans aérateur.	206 x 53 x 34 / 56	0707.320 Fr. 109.00	0766.060 Fr. 34.90	Fr. 629.00
8	0766.005	Châssis de forçage à faite : Construction robuste en aluminium, éléments isolants à double paroi de 20 mm, en matière synthétique très transparente et stabilisée contre les UV. Grâce à un système de charnières breveté, le couvercle est facile à retirer depuis le faite. Tous les éléments sont préassemblés.	206 x 103 x 34 / 56	0707.320 Fr. 109.00	0766.060 Fr. 34.90	Fr. 849.00
9	0766.310	Mini-châssis Boss : 2 couvercles pour une régulation optimale de l'aération. Eléments en polycarbonate à double parois, de 20 mm, isolants, d'une grande transparence et résistants à la chaleur, encadré de profils en aluminium. Sans aérateur.	103 x 101 x 34 / 56	0707.320 Fr. 109.00	0766.060 Fr. 34.90	Fr. 499.00
10	0766.810	Châssis à adosser, complètement fermé, avec parois de fond : Même modèle que 0766.700 / 0766.710	103 x 53 x 34 / 56	0707.320 Fr. 109.00	0766.060 Fr. 34.90	Fr. 379.00
11	0766.510	Châssis de forçage à faite : Même modèle que 0766.005	103 x 103 x 34 / 56	0707.320 Fr. 109.00	0766.060 Fr. 34.90	Fr. 579.00
12	0766.006	Châssis haut à faite : Construction solide, à éléments en plastique de 20 mm d'épaisseur, transparents, stabilisé contre les UV. Couvercle facilement retirable grâce à un système de charnières breveté.	206 x 103 x 64 / 87	0707.320 Fr. 109.00	0766.060 Fr. 34.90	Fr. 1248.00
13	0766.007	Elément de base pour 0766.006	206 x 103 x 31			Fr. 399.00
	0766.015	Elément de couvercle pour châssis à faite : Avec profil en aluminium et éléments en plastique. Pour 0766.005 et 0766.510.	206 x 58			Fr. 199.00
	0766.016	Eléments de rechange en matière synthétique 20 mm : Sans profils en aluminium. (Prix par couvercle)				Fr. 109.00
	0766.020	Barre pour le faite, longueur: 205,2 cm , pour 0766.983 et 0766.005				Fr. 65.00
	0766.019	Barre pour le faite entière, longueur: 102,7 cm , pour 0766.984 et 0766.510				Fr. 34.90

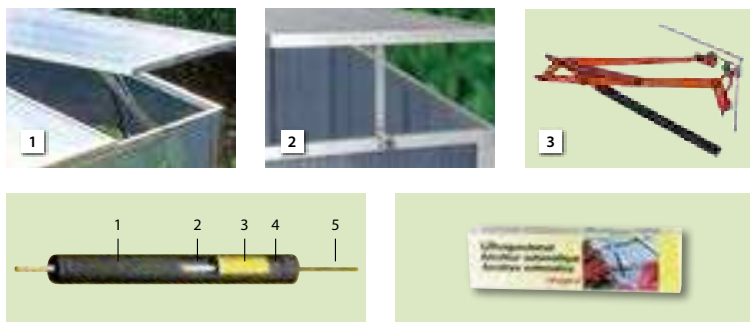

Accessoires				
N°	N° Art.	Description	Puissance de levage	PVC
1	0707.320	Aérateur automatique universel pour couvercle de 20 mm. Montage simple: seulement à pendre, sans percer de trous!	7 kg	Fr. 109.00
	0707.330	Aérateur automatique universel pour couvercle de 16 mm.	7 kg	Fr. 109.00
2	0766.060	Aérateur manuel universel pour tous les châssis de forçage. Montage simple: seulement à pendre, sans percer de trous!		Fr. 34.90
3	0707.310	Aérateur automatique pour couvercle de 10 mm.	7 kg	Fr. 109.00

▲ Aérateurs automatiques pour chaque usage

Les aérateurs Neogard peuvent être utilisés de multiples manières pour l'aération et la régulation de température dans les châssis ou dans les serres.

Et voilà comment fonctionne un aérateur de fenêtre automatique sans courant: En raison de l'action de la chaleur sur le carter du cylindre, le liquide spécial à l'intérieur se dilate et fait pression sur la tige mobile qui ouvre la fenêtre. Le début de l'ouverture peut être avancé ou reculé par déplacement du fond de cylindre en vissant ou dévissant la tige filetée. Le liquide réagit seulement à partir de 18 °C.

1 Carter de cylindre / 2 Tige mobile / 3 Liquide spécial / 4 Fond du cylindre / 5 Tige filetée

Protection sous film plastique

Pratique et facile à monter : Les abris en film plastique sont des solutions légères et efficaces, pour protéger les plantes des intempéries. Que ce soit pour les protéger prématurément ou encore, pour maîtriser des maladies comme la pourriture brune de la tomate.

La serre en film plastique robuste offre suffisamment d'espace pour vos plantes. Rapidement montée et démontée, cette serre robuste protège tous les trésors de votre jardin. Grâce à ses portes enroulables, la tente en film plastique assure à vos plantes une température agréable, de la lumière et suffisamment d'humidité. Vos plantes sont protégées du froid, de la pluie, de la grêle, du vent et du rayonnement solaire intense.



1



2

◀ Chapeau pour les tomates

- protection pluie et grêle
- irrigue seulement racines
- la feuille plastique protège contre les intempéries et le froid
- évite la pourriture et le mildiou
- rendement plus élevé
- production prolongée jusqu'en fin d'automne



3



4

▲ Abris à tomates

avec ouvertures pignon pour une circulation d'air optimale.

Les avantages décisifs sont : une construction robuste en tubes d'acier galvanisés à chaud. Ancrage au sol par piquets, feuille stabilisée contre les UV sur plusieurs années, montage simple, fixation rapide de la feuille grâce à un système de clips, échange d'air optimal d'où absence d'accumulation de chaleur. Idéal également pour poivron, concombre, aubergines, etc. Grâce à une hauteur maximale de 180 cm, cette serre peut être installée dans tous les jardins.



5



6

N°	N° Art.	Description	Dimensions	PVC
1	7803.034	Maple Line, Serre/Couche de culture	99x58x185 cm	Fr. 299.00
2	7802.471	Chapeau pour les tomates, set de 1	0 49 cm, H 7 cm	Fr. 29.90
	7802.472	Chapeau pour les tomates, set de 2		Fr. 49.90
3	0715.010	Abris à tomates (sans rouleau)	L 161 x L 80 x H 138 / 180 cm	Fr. 199.00
	0715.015	Feuille de rechange pour serre à tomates 0715.010		Fr. 54.90
	0715.018	Clips de rechange (jeu de 12)		Fr. 17.95
4	0715.012	Rouleau pour serre à tomates 0715.010	Longueur: 160 cm	Fr. 99.90
5	0714.090	Non-tissé antigel pour parasol Quadro M 0714.075		Fr. 12.95
6	0714.069	Cloche phytosanitaire L	150 x 60 x 60 cm	Fr. 24.90



8

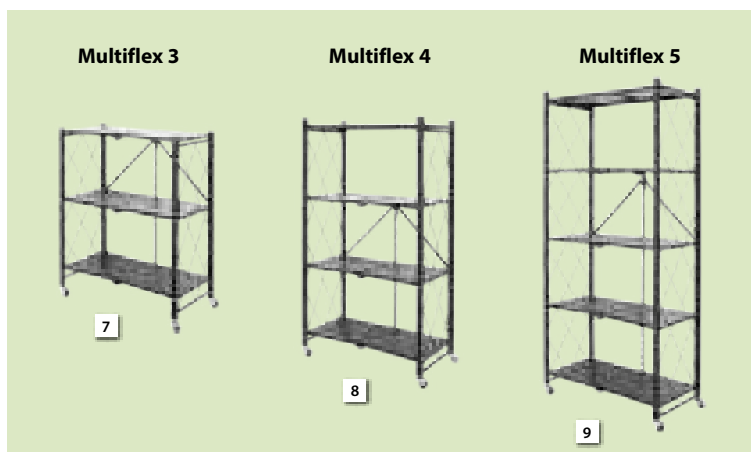

Multiflex 3

Multiflex 4

Multiflex 5

7

8

9



10

▲ Serre appentie mobile Maria

Serre appentie mobile (4 roulettes) avec double-porte et toits qui s'ouvrent, verre artificiel, structure en bois peint.

▲ Serre Multiflex

La structure de la serre Multiflex se monte et se replie en quelques secondes.

N°	N° Art.	Description	Dimensions (L x P x H)	PVC
7	0714.083	Châssis de la serre Multiflex 3	71,5 x 34 x 87 cm	Fr. 109.00
8	0714.084	Châssis de la serre Multiflex 4	71,5 x 34 x 127,5 cm	Fr. 139.00
9	0714.085	Châssis de la serre Multiflex 5	71,5 x 34 x 163 cm	Fr. 169.00

N°	N° Art.	Description	Dimensions (L x P x H)	PVC
10	0902.040	Serre Maria, en bois de pin, gris	86 x 44 x 180 cm	Fr. 449.00



◀ Chauffage Colibri

- chauffage idéal pour votre abris de jardin, remise, garage, ou votre serre
- Boîtier en acier résistant à la chaleur
- protection contre la surchauffe à réinitialisation automatique
- Utilisation facile

Puissance de chauffe max.	2'000 Watt
Surface chauffée	jusqu'à 20 m ²
Longueur du câble	1,4 m
Type de protection	IPX4
Dimensions (HxLxP)	225 x 220 x 285 mm
N° Art.	1000.478
PVC	Fr. 79.90

Serres classiques

Janssens dispose d'une large gamme de serres adaptées aux souhaits individuels. Choisissez parmi une large gamme de serres préfabriquées, équipement compris (à partir de 3'299.00 Fr.) ou composez votre serre selon vos souhaits. Dans un look traditionnel, un design moderne ou une serre aux couleurs personnalisées.



Configurateur de serre

Avec le configurateur, vous pouvez facilement composer la serre de vos rêves.



**Configurez
votre serre
maintenant**





Dans notre catalogue de serres, vous trouverez plus d'informations et de données produits sur les serres préfabriquées.



www.neogard.ch/catalogues



NOTRE CONSEIL

Délimitation

EasyFix Bordures à gazon



▲ EasyFix – quels éléments sont nécessaires ?

Le système est simple et fonctionnel ; il se compose de trois éléments : Une bande métallique de deux mètres de long, servant de bordure séparatrice, munie de pattes de fixation ; les éléments de connexion au format spécial pour joindre les bordures et des solides sardines pour une fixation latérale. Si les bandes métalliques sont trop longues, elles peuvent être coupées avec une scie à métaux à la longueur voulue. Les éléments de connexion sont introduits latéralement. Ils peuvent aussi être mis en place avec un angle vers le haut ou le bas, pour amortir les irrégularités de niveau du terrain. Les bandes métalliques se laissent plier sous divers angles sans casser. Des lignes droites géométriques ainsi que des lignes courbes sont ainsi réalisables. Le système s'adapte parfaitement aux formes des chemins, des places et des massifs.

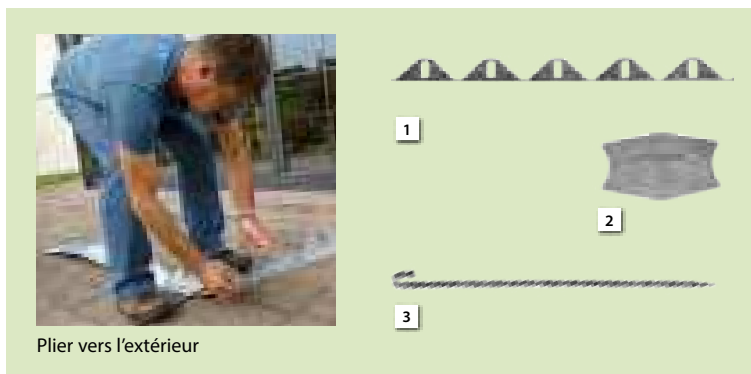

Plier vers l'extérieur

N°	N° Art.	Description	PVC
1	0232.600	Bandes métalliques avec pattes de fixation, L 2m, H 12 cm	Fr. 49.90
2	0232.601	Élément de connexion, L 19,5 cm, L 11,5 cm	Fr. 7.95
3	6900.010	Sardine d'ancrage, L 50 cm	Fr. 3.50
	0232.554	Bordure à gazon, L 1,24 m, H 6,5 cm	Fr. 22.90



▲ Bordure à gazon Colibri

Les avantages :

Montage simple et rapide, durable et économique.

Simple comme un jeu d'enfant ! La bordure à gazon offre une séparation efficace en un temps record entre les surfaces engazonnées et les plates-bandes. Les bordures à gazon fabriquées en acier galvanisé ont une longue durée de vie et pourtant elles peuvent être courbées à volonté, ce qui facilite grandement la pose.

La pose est effectivement à la portée de tous. La bordure à gazon se pose en trois temps, trois mouvements :

1. Délimiter la zone de séparation à la bêche.
2. Courber la bordure selon le tracé et la mettre en place.
3. Relier la bordure aux autres éléments et fixer avec les tiges d'ancrage.

N°	N° Art.	Description	Dimensions	PVC
4	0232.551	Bordure à gazon Colibri	L 123xH 13 cm	Fr. 15.95
	6900.010	Tige d'ancrage au sol	L 50 cm	Fr. 3.50

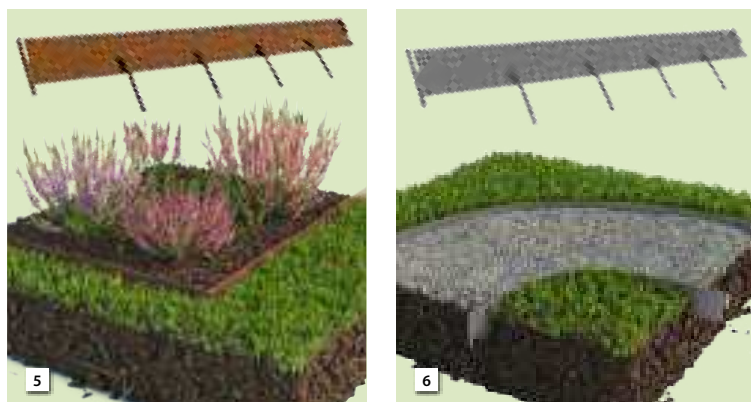

N°	N° Art.	Description	Dimensions	PVC
5	7700.491	Bordure à gazon, brun chocolat, métal thermolaqué	L 100xH 10 cm force: 1,5 mm	Fr. 22.95
6	7700.494	Bordure à gazon, antracite, métal thermolaqué	L 100xH 10 cm force: 1,5 mm	Fr. 22.95

Demandez le prospectus spécial dans votre commerce spécialisé.



www.neogard.ch/
fra / mainnavigation / catalogues

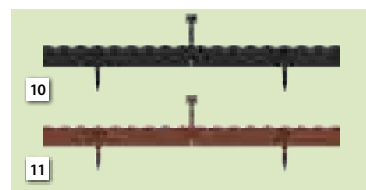
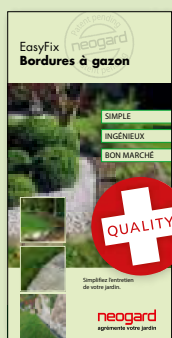

N°	N° Art.	Description	Dimensions	PVC
7	1501.006	Bordure gazon, droite	91x10 cm	Fr. 44.90
8	1501.007	Bordure gazon décoratif, noir	91x20 cm	Fr. 34.90
9	1501.009	Bordure gazon décoratif, bombé, bronze	91x13 cm	Fr. 24.90
10	1501.008	Pièces de liaison pour bordure gazon, sèt de 3 pces	longueur: 27 cm	Fr. 8.30
11	1501.010	Set de fixation, bordure gazon, sèt de 3 pces	longueur: 27 cm	Fr. 8.30



◀ Bordures pour gazon et Parterres

Grâce à leur solide profil en zig-zag, elles peuvent s'adapter à toutes les courbes. Et elles ne craignent pas la tondeuse. Plastique recyclé. **Attention** : Variation de couleurs sont possibles!

N° Art.	Description	Dimension	PVC
7700.075	Bordure gazon	83×24 cm	Fr. 7.95
7700.080	Bordure gazon	83×29 cm	Fr. 9.95
6900.010	Ancrage en métal	L 50 cm	Fr. 3.50



Jonction de coin, système de connection

▲ Protection en acier galvanisé

Système d'emboîtement sans vis. Hauteur: 26 cm

N° Art.	Description	Longueur / pce.	PVC
0232.603	Protection en acier galvanisé profil longitudinal	100 cm	Fr. 15.95
0232.604	Protection en acier galvanisé profil longitudinal	200 cm	Fr. 34.90
0232.602	Protection en acier galvanisé jonction de coin	1 pce.	Fr. 14.95
0232.605	Protection en acier galvanisé jonction longitudinale	1 pce.	Fr. 8.95

Barrière anti-limaces

▶ 6002.038

Façon simple et efficace de protéger les pots de fleurs, les installations de serre, les plates-bandes surélevées et les couches froides sans utiliser de granulés anti-limaces empoisonnés. Lorsque les limaces et les escargots tentent de traverser la bande de cuivre, une minuscule décharge électrique se produit et les éloigne. Longueur: 4 m, largeur: 3 cm

Fr. 8.95



◀ Ferramol® anti-limaces

Combat les limaces avec une matière active, qui existe aussi dans la nature. Provoque un stop alimentaire protégeant ainsi les plantes. Pas de cadavres visibles. Pas de sécrétions de mucus. Animaux domestiques et auxiliaires sont épargnés! Granulés résistants à l'humidité. Matière active: phosphate de fer III.

N° Art.	Description	contenu	PVC
6000.670	Ferramol anti-limaces	200 g	Fr. 5.95
6000.671		500 g	Fr. 9.50
6000.673		800 g	Fr. 11.50

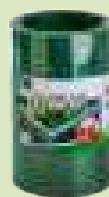

▲ Anti-limace en PET

N° Art.	Description	Dimensions	PVC
6004.000	Barrière anti-limace en PET, vert / translucide	0,20×8 m	Fr. 14.95



Pratique & «utile»!



1 Genouillères Kneelo

vert foncé	bleu foncé	rouge	prune	vert clair
1301.370	1301.371	1301.372	1301.350	1301.373
Fr. 22.90		Fr. 27.90		

turquoise	gris	rose	jaune	vert
1301.374	1301.375	1301.351	1301.368	1301.369
Fr. 22.90		Fr. 27.90		

▲ Couleurs disponibles, différence de couleurs possibles!

2 Coussin pour les genoux Kneelo

vert foncé	vert clair	rouge	prune	bleu foncé
1301.362	1301.363	1301.364	1301.365	1301.366
Fr. 22.90				

turquoise	rose	jaune	vert
1301.367	1301.352	1301.360	1301.361
Fr. 22.90			

▲ Couleurs disponibles, différence de couleurs possibles!

N°	N° Art.	Description	Dimensions	PVC
3	1300.784	Gants Love The Glove Denim	S/M	Fr. 24.90
	1300.785		M/L	Fr. 24.90
4	1300.768	Gants Love The Glove Gatsby	S/M	Fr. 24.90
	1300.769		M/L	Fr. 24.90
5	1301.078	Gants Oak Leaf, vert	S/M	Fr. 24.90
	1301.105		M/L	Fr. 24.90
6	1301.079	Gants Oak Leaf, bleu foncé	S/M	Fr. 24.90
	1301.132		M/L	Fr. 24.90
7	1301.131	Gants Oak Leaf, rouge	S/M	Fr. 24.90
	1301.080		M/L	Fr. 24.90

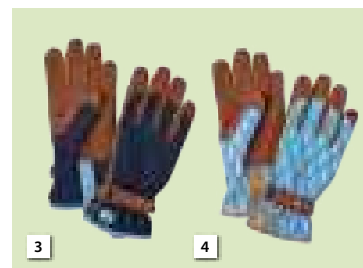



▲ Burgon & Ball outils de jardinage a manche courts

Depuis 1730 déjà, la maison Burgon & Ball fabrique des outils de jardin et de taille d'excellente qualité. Les connaissances et le savoir-faire des artisans, transmis de génération en génération, placent aujourd'hui ces outils au rang des meilleurs du monde. En plus de son expérience de longue date, le succès de l'entreprise, dont le siège est à Sheffield, repose sur une qualité sans compromis. C'est ainsi que les critères de qualité intrinsèques sont déterminants, ceux-là même qui ne se manifestent que lors de l'utilisation des outils, comme par exemple, la tenue en main ou la précision. La maison Burgon & Ball est aujourd'hui un des leaders mondiaux de l'outillage de jardin.

N°	N° Art.	Description	Dimensions	PVC
8	1301.090	Gants « British Bloom »		Fr. 24.90
9	1301.093	Boîte avec ficelle « British Bloom »	Ø 8 cm / H 12 cm	Fr. 12.95
10	1301.092	Arrosoir intérieur « British Bloom »	1 litre	Fr. 29.90
11	1300.898	Arrosoir « Monde des fleurs et des animaux »	1 litre	Fr. 29.90
12	1301.097	Genouillère « British Bloom »	50×30×5 cm	Fr. 27.90
13	1301.094	Ciseaux de jardin avec pochette « British Bloom »		Fr. 29.90
14	1301.095	Ciseau à fleurs avec pochette « British Bloom »		Fr. 29.90
15	1301.096	Fourche et plantoir sous carton cadeau « British Bloom »		Fr. 34.90
16	1301.091	Boîte « British Bloom »	22,5×13,5×14,5 cm	Fr. 29.90

N°	N° Art.	Description	Dimensions	PVC
17	1300.618	Tire racine, inox	Longueur: 36 cm	Fr. 19.95
18	1300.626	Plantoir manuel, inox	Largeur: 7 cm; Longueur: 30 cm	Fr. 19.95
19	1300.611	Plantoir, medium, inox	Largeur: 7 cm; Longueur: 48 cm	Fr. 24.90
20	1300.612	Fourche à main, medium, inox	Largeur: 8 cm; Longueur: 47 cm	Fr. 24.90
21	1300.616	Bêche universelle, medium, inox	Largeur: 14 cm; Longueur: 53 cm	Fr. 44.90
22	1300.613	Griffe à main, medium, inox	Largeur: 13 cm; Longueur: 58 cm	Fr. 24.90
23	1300.749	Sarcleur de mauvaises herbes court	Largeur: 11,5 cm; Longueur: 50 cm	Fr. 34.90

Outils de jardin

Si vous aimez le jardinage, vous savez qu'il existe un outil adapté à chaque tâche. Chez Fiskars, nous vous proposons le matériel dont vous rêvez.

Quelle que soit la tâche que vous souhaitez effectuer, nos outillages de jardin facilitent votre travail au quotidien.



Hache universelle :

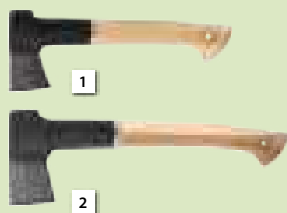

Hache à fendre :

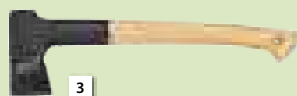

▲ Hache Fiskars Norden

Avec les haches nordiques, Fiskars revient à ses racines profondes – une gamme de produits nordiques combine l'expérience de plus de 300 ans dans la fabrication de haches avec la technologie la plus avancée.

- Manche en bois de carya, noyer de haute qualité avec une protection contre les chocs pratiquement incassable FiberComp™
- Des lames tranchantes qui restent affûtées
- Sécurité élevée grâce à la connexion non détachable entre la tête de la hache et le manche
- Lame en acier au carbone avec revêtement glissant qui empêche la lame de se coincer et protège contre la rouille et la saleté
- Poignée ergonomique incurvée avec extrémité en forme de crochet pour une prise sûre

N°	N° Art.	Description	Dimensions	PVC
1	1202.176	Hache universelle Norden N7	Longueur: 38,6 cm	Fr. 97.50
2	1202.177	Hache universelle Norden N10	Longueur: 47,6 cm	Fr. 103.90
3	1202.178	Hache à fendre Norden N12	Longueur: 52,6 cm	Fr. 112.90

Tous les articles Fiskars vous trouvez dans notre brochure actuelle :



www.neogard.ch/fra/mainnavigation/catalogues

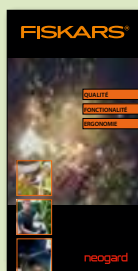



▲ **Sécateurs**

Les sécateurs Fiskars sont conçus de manière ergonomique, ils sont confortables, faciles d'utilisation et sont reconnus comme les meilleurs de leur catégorie par de nombreux jardiniers et experts. La plupart de nos modèles possèdent des poignées ergonomiques en polyamide et fibre de verre, matériau durable et léger, et une lame avec un revêtement spécifique qui réduit la friction et la corrosion.

N°	N° Art.	Description	Dimensions	PVC
4	1000.873	Sécateur PowerStep, Amboss	18,7×8,3×2,3 cm	Fr. 52.50
5	1202.372	Plus SmartFit sécateur bypass P541	21×7×2 cm	Fr. 40.50
6	1000.862	Cisaille à gazon GS42	32,2×4,2×12,6 cm	Fr. 42.90
7	1000.826	Ciseaux de jardin S92, orange	18,5×8,5×1,7 cm	Fr. 32.90
8	1202.994	Ciseaux universel, Blue Expanse	21 cm	Fr. 22.90
9	1202.993	Ciseaux universel, Wild Cherry, Traitement «Non Stick»	21 cm	Fr. 22.90
10	1202.396	ReNew Ciseaux universel	21 cm	Fr. 29.90
11	1202.397	ReNew Ciseaux universel jardin	21 cm	Fr. 29.90
12	1202.401	Ciseaux universel, Gauchers, rouge	21 cm	Fr. 32.90

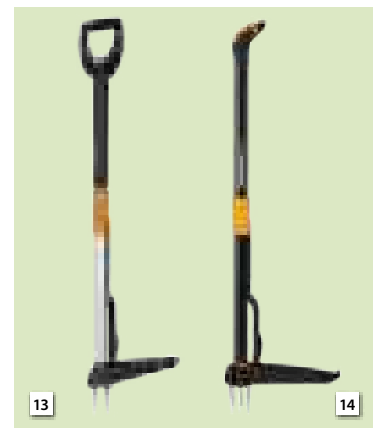
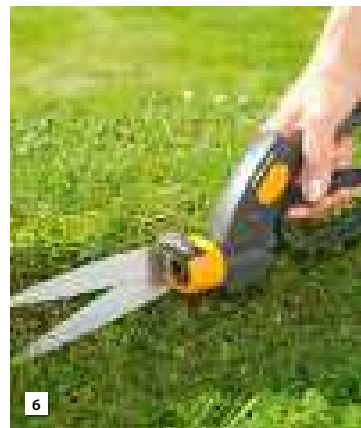

1201.105 ►
Xsharp™ Aiguiser de haches et de couteaux
 Si la qualité de coupe de votre hache ou de votre couteau laissait à désirer, aiguiser le à nouveau avec notre affûtoir Fiskars Xsharp.

Fr. 24.90

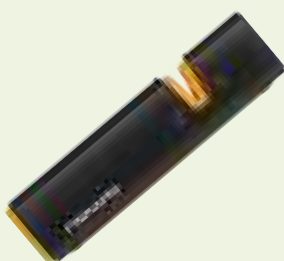

NOTRE CONSEIL

N°	N° Art.	Description	Dimensions	PVC
13	1201.264	Désherbeur télescopique SmartFit™	102×31,5×13,5 cm	Fr. 87.50
14	1201.265	Désherbeur Xact™	99,7×29,0×8,0 cm	Fr. 74.90

Fiskars QuikFit™ Système d'outils interchangeables à assembler d'un simple clic

Nos produits de jardinage de la gamme Fiskars QuikFit™ sont le rêve de tout jardinier. Les embouts interchangeables et le manche permettent d'accomplir plus de tâches de jardinage avec moins d'outils. Simplement génial et donc récompensé par le Red Dot Award pour son système unique de double verrouillage automatique. L'outil souhaité est ainsi fixé en un clic et le travail devient un vrai plaisir, deux fois plus de plaisir.



Embouts pour le travail du sol

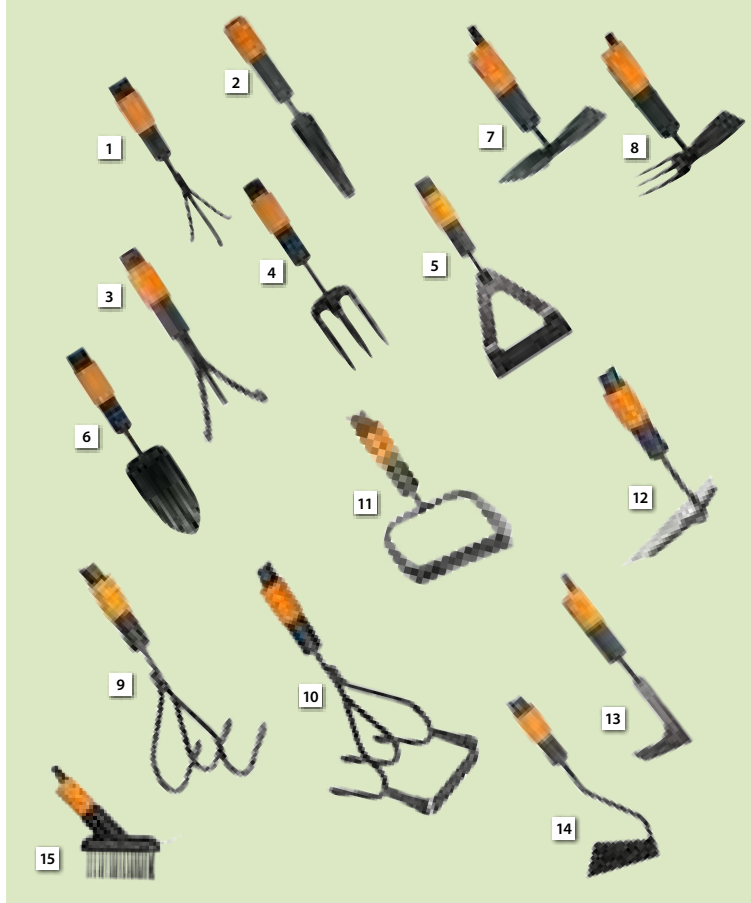

▲ Scies et sécateurs de jardin

Quel que soit le type d'arbre que vous avez et l'épaisseur de ses branches, vous pouvez être sûr que nous avons l'outil qu'il vous faut, pour tailler correctement vos arbres. Le mécanisme d'engrenage PowerGear™ permet de couper facilement les branches les plus épaisses. Les poignées antidérapantes offrent un grand confort et permettent de travailler en toute sécurité. Et si la hauteur ne convient pas, le manche télescopique adapté permet d'y remédier.





Accessoires pour coupes et récoltes en hauteur



Grâce aux embouts interchangeables, vous pouvez scier, couper ou récolter même en hauteur. La portée est de 6 m avec le grand manche télescopique (34) et de 5 m avec le petit manche télescopique (35) jusqu'à 3,5 m.

Embouts pour ratisser & nettoyer



N°	N° Art.	Description	PVC
1	1202.092	Griffe 3 dents galbées QuikFit™, 29 x 5.5 x 12 cm	Fr. 24.90
2	1201.083	Couteau désherbeur QuikFit™, 33 x 3.7 x 3 cm	Fr. 15.95
3	1201.056	QuikFit™ Griffe 3 dents, 27 x 9 x 12 cm	Fr. 24.90
4	1202.093	Fourche à fleurs QuikFit™, 29.5 x 7.8 x 5 cm	Fr. 19.95
5	1201.063	QuikFit™ Binette hollandaise, 29.5 cm	Fr. 22.90
6	1202.094	Déplantoir QuikFit™, 31.5 x 7.5 x 5 cm	Fr. 15.50
7	1201.084	QuikFit™ Doppelhacke, spitz 18.5 x 5.3 x 15 cm	Fr. 21.50
8	1201.085	QuikFit™ Serfouette panne et langue, 18.5 x 5.3 x 15 cm	Fr. 21.50
9	1202.088	Griffe piocheuse à 3 dents spatulées QuikFit™, 31 x 12 x 12 cm	Fr. 24.90
10	1201.058	Griffe sarcleuse à 3 dents QuikFit™, 31 cm	Fr. 27.90
11	1202.089	Grattoir de jardin QuikFit™, 24.5 x 16 x 6 cm	Fr. 29.90
12	1201.061	QuikFit™ Sarcloir, 25 cm	Fr. 20.50
13	1201.073	QuikFit™ Sacloir à joints, 24.5 x 7.2 x 3.5 cm	Fr. 21.50
14	1202.090	Binette QuikFit™, 32.7 x 13 x 3 cm	Fr. 22.90
15	1201.117	QuikFit™ Brosse pour joints, 18.5 x 15.2 x 3.7 cm	Fr. 24.90
16	1201.064	QuikFit™ Râteau pour parterre à roses, 22.5 cm	Fr. 24.90
17	1202.091	Aérateur QuikFit™, 30.5 x 20.5 x 10 cm	Fr. 59.90
18	1201.070	QuikFit™ Râteau à feuilles, 32 x 52 x 5.3 cm	Fr. 24.90
19	1201.066	QuikFit™ Râteau 14 dents courbes, 17.5 x 36 x 7 cm	Fr. 24.90
20	1202.086	Râteau QuikFit™ avec 16 dents, 17.5 x 41 x 7 cm	Fr. 29.90
21	1201.072	QuikFit™ Râteau à feuilles	Fr. 42.90
22	1202.084	Balai à feuilles QuikFit™, 40 x 12 x 3 cm	Fr. 16.90
23	1201.068	QuikFit™ Râteau, 50 x 43 x 13 cm	Fr. 29.90
24	1202.082	Scarificateur QuikFit™, 60 x 60 x 9 cm	Fr. 49.90
25	1201.045	QuikFit™ Balai-brosse de rue, 38 x 7.5 x 18 cm	Fr. 29.90
26	1201.047	QuikFit™ Nettoyeur de gouttières, 31 x 4.5 x 15 cm	Fr. 37.90
27	1201.044	QuikFit™ Balai, 29 x 7 x 19.5 cm	Fr. 29.90
28	1201.118	QuikFit™ Cueille-fruits, 32 x 16.8 x 8.5 cm	Fr. 37.90
29	1201.078	QuikFit™ Scie droite, 55 x 5.3 x 4 cm	Fr. 44.90
30	1201.077	QuikFit™ Scie courbe, 57 x 15.5 x 4 cm	Fr. 54.90
31	1202.081	Coupe-branches QuikFit™ à enclume, 40 x 10 x 7 cm	Fr. 74.90
32	1201.053	Manche Graphite QuikFit™, 84 x 3.3 x 3 cm	Fr. 24.90
33	1201.051	QuikFit™ Manche Graphit, 155 x 3 x 3 cm	Fr. 30.50
34	1201.116	QuikFit™ Petit manche télescopique, 140 – 240 x 6.5 x 3.7 cm	Fr. 59.90
35	1201.050	QuikFit™ Manche télescopique, 230 – 400 x 7.5 x 4 cm	Fr. 72.50
36	1201.054	Manche QuikFit™, 29.8 x 3.2 x 3.5 cm	Fr. 14.90
37	1201.055	QuikFit™ Adaptateur, 17 x 3.5 x 3.5 cm	Fr. 14.95

Poignées, manches et adaptateurs



Fiskars PowerGear™

Fiskars PowerGear™ est une gamme d'outils polyvalents qui couvre la plupart des tâches de coupe au jardin avec des sécateurs, des élagueurs et des taille-haies. L'ingénieux mécanisme d'engrenage réduit l'effort à fournir. Les lames tranchantes en acier de haute qualité assurent une coupe lisse et les poignées FiberComp™ légères et durables tiennent parfaitement en main.

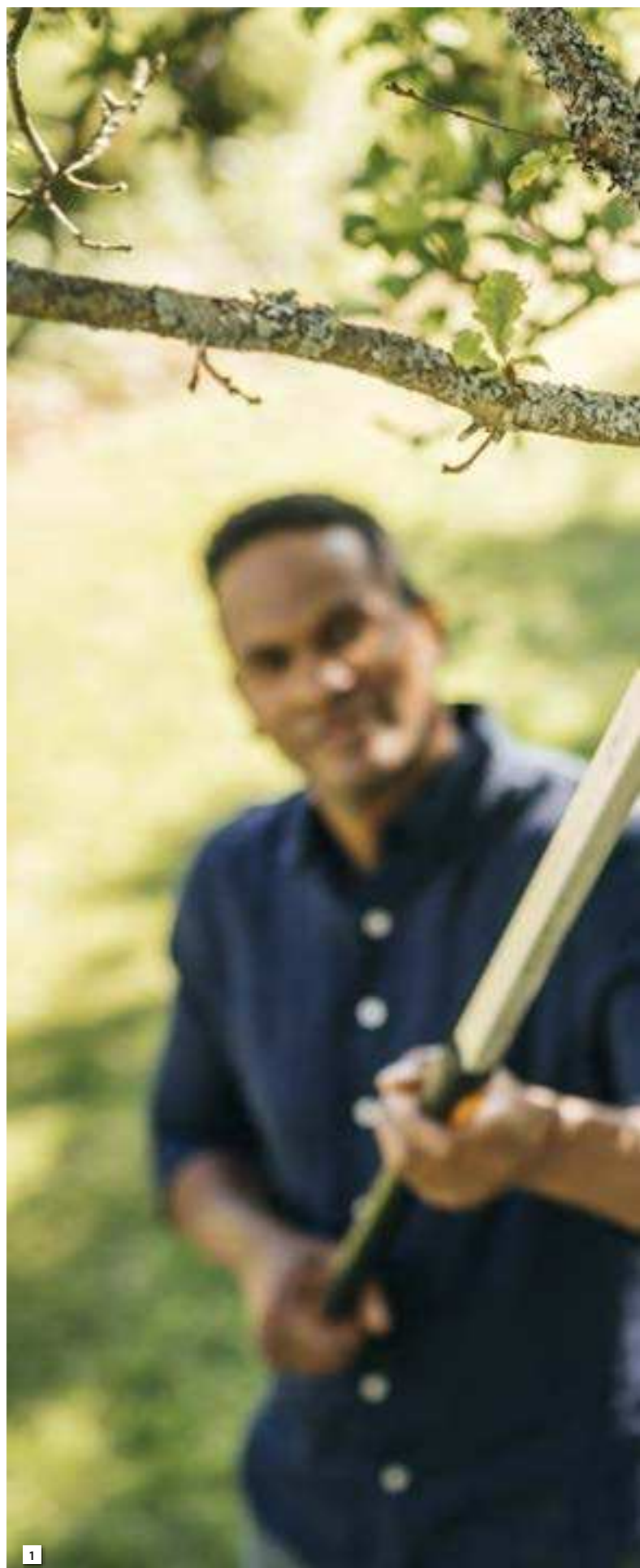
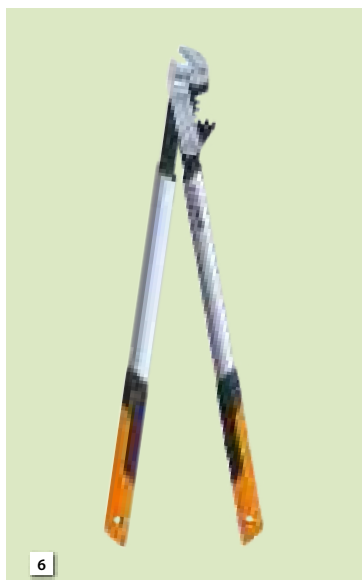
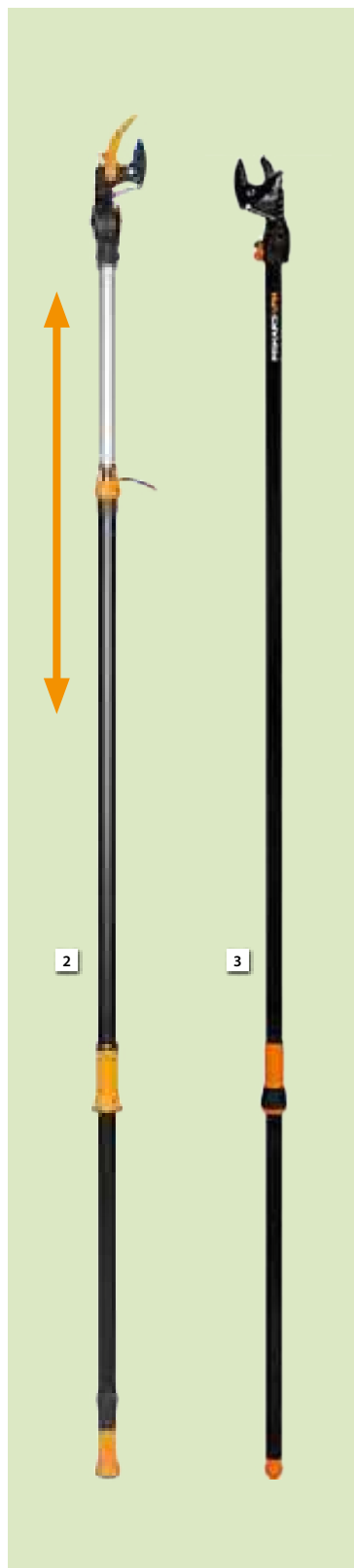



N°	N° Art.	Description	Dimensions	PVC
1	1201.992	Coupe-branches multifonctions UPX82	165×11,50×7 cm	Fr. 129.00
2	1201.993	Coupe-branches multifonctions	86 / 230×11×7,4 cm	Fr. 159.00
3	1000.867	Coupe-branche long, UP84	232,2×10,2×18,6 cm	Fr. 104.90
4	1201.261	PowerGearX™ Coupe-branches Bypass, LX94	64 cm	Fr. 99.90
5	1000.905	Coupe-branches PowerGear, Amboss L31	38,8×18,1×2,4 cm	Fr. 46.50
6	1201.263	PowerGearX™ Coupe-branche à enclume, LX99	80 cm	Fr. 124.00
7	1201.262	PowerGearX™ Coupe-branches Bypass, LX98	80 cm	Fr. 124.00
8	1201.164	SmartFit Coupe-branche télescopique L86	66,5×24,9×4,2 cm	Fr. 89.90

Irrigation

L'arrosage Fiskars

Le bon produit d'arrosage pour votre jardin

Qu'il s'agisse d'un gazon, d'un potager ou de parterres de plantes ornementales: En ce qui concerne l'arrosage, c'est la surface à arroser qui détermine le produit à utiliser.

Grâce au nouveau concept d'arrosage Fiskars, vous pouvez rapidement et facilement choisir le produit adéquat à votre jardin.

La procédure consiste à en deux étapes simples:

1. mesurez la surface de votre jardin en ligne via l'adresse suivante: www.fiskars.com/gartengroesse
2. choisissez le produit d'arrosage approprié en fonction de la superficie de votre jardin



S M L XL

Dévidoirs automatiques Waterwheels

N°	N° Art.	Description	Taille du jardin	Dimensions	PVC
1	1202.936	Dévidoir confort S avec 10 m tuyau 3/8" (9 mm)	S		Fr. 109.00
2	1202.183	Support mural pour dévidoir S	S	3×9,5×25 cm	Fr. 44.90
3	1202.185	Dévidoir L, avec 30 m + 1,5 m tuyau 1/2" (13 mm)	L	56,6×39,8×25 cm	Fr. 169.00
4	1202.932	Dévidoir XL X-Series™	XL		Fr. 280.90
5	1202.208	Support mural pour dévidoir XL	XL	13×19,5×27,5 cm	Fr. 42.90

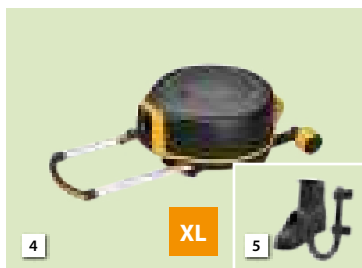
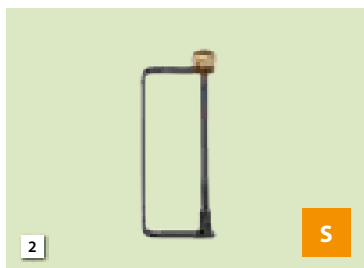
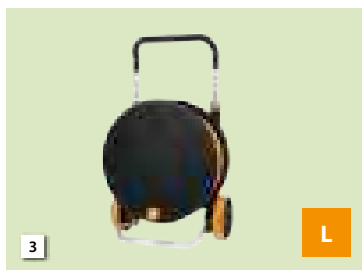

Tuyaux

N°	N° Art.	Description	PVC
6	1202.192	Tuyau poreux, 15 m avec 5 sardines de fixation	Fr. 54.90
7	1202.210	Tuyau 20 m, 13 mm (1/2")	Fr. 34.90
	1202.212	Tuyau 20 m, 19 mm (3/4")	Fr. 54.90





Arroseurs

N°	N° Art.	Description	Dimensions	PVC
8	1202.186	Arroseur rotatif sur roulettes	8×23,5×25,5 cm	Fr. 41.50
9	1202.193	Arrosoir à secteur pulsif avec ancrage terre, On/Off	35,5×18,5×11,2 cm	Fr. 59.90
10	1202.188	Arroseur économique d'eau M	8,5×50,7×18,3 cm	Fr. 39.90
11	1202.218	Arroseur oscillant, On/Off	52,5×19,2×8,5 cm	Fr. 74.90
12	1202.187	Arroseur économique, pied métallique	8,5×52,7×18,3 cm	Fr. 64.90



Connecteurs, nez de robinet

N°	N° Art.	Description	Dimensions	PVC
13	1202.226	Pistolet start set	9,8×4,9×22 cm	Fr. 32.90
14	1202.196	Sortie de robinet : 2 sorties On/Off	11,8×15,8×4,5 cm	Fr. 18.95
15	1202.200	Connecteur de tuyaux à 3 sorties	6,8×2×11,6 cm	Fr. 7.95
16	1202.199	Connecteur de tuyaux à 2 sorties	6,8×3,2×11,6 cm	Fr. 6.95
17	1202.197	Raccord de robinet intérieur pour tuyau M22x1/M24x1	6,8×4×13,6 cm	Fr. 22.90
18	1202.194	Set multi, raccord de tuyau	6,8×4,2×11,6 cm	Fr. 7.95



Raccords de tuyaux

N°	N° Art.	Description	Dimensions	PVC
19	1202.201	Raccord de tuyau Ø 13 – 15 mm (1/2 – 5/8")	3,9×3,9×6,4 cm	Fr. 9.95
20	1202.204	Raccord de tuyau Stop Ø 13 – 15 mm (1/2 – 5/8")	4,6×3,9×6,4 cm	Fr. 10.95
21	1202.202	Raccord de tuyau Ø 19 mm (3/4")	4,6×4,6×6,8 cm	Fr. 9.95
22	1202.206	Raccord de tuyau On/Off Ø 13 – 15 mm (1/2-5/8")	6,8×4,4×15,8 cm	Fr. 16.95
23	1202.214	Raccord de tuyau On/Off 19 mm (3/4")	6,8×4,6×15,8 cm	Fr. 16.95

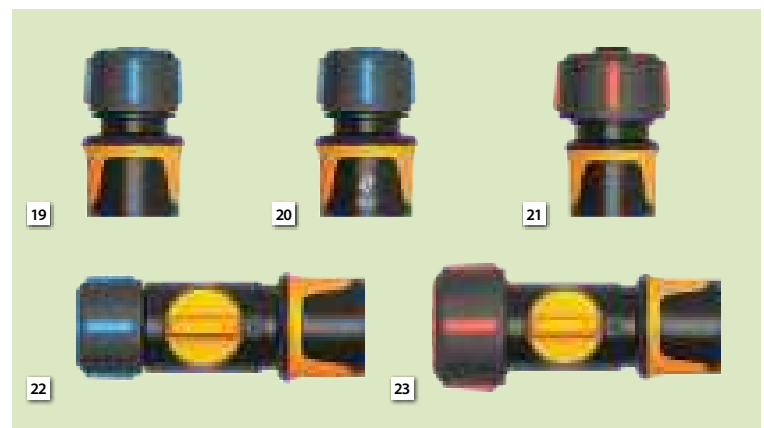

Pistolets arroseurs

N°	N° Art.	Description	PVC
24	1202.408	Pistolet Confort, 2 jets gachette avant	Fr. 32.90
25	1202.410	Pistolet Confort, 3 jets gachette avant	Fr. 40.50
26	1202.411	Pistolet Confort, 5 jets gachette avant	Fr. 45.50



Irrigation

Systèmes d'irrigation Blumat

Les systèmes d'arrosage Blumat sont idéaux pour les plantes d'intérieur, les plantes de balcon et les plantes en pot. Le système d'irrigation des plantes est un moyen fiable, efficace et économique d'arroser les plantes à fleurs et les légumes sur les balcons et les terrasses, dans les bacs surélevés et les serres. Blumat est idéal pour arroser les plantes en vacances et fonctionne toute l'année.

Blumat goutte à goutte

est un système d'arrosage automatique. Ce système d'arrosage goutte à goutte économe en eau fonctionne sans électricité ni application et est contrôlé par les cônes d'argile poreux. Vous n'avez même pas besoin d'une alimentation en eau permanente pour arroser automatiquement les plantes. En intérieur, les meilleures possibilités d'arrosage sont le Blumat Classic ou l'adaptateur de bouteille Blumat Easy.

Le système d'irrigation au goutte-à-goutte Tropf-Blumat est utilisé sur les balcons, les terrasses et dans les parterres de fleurs. Le Blumat goutte à goutte est un capteur qui s'ouvre lorsque le sol commence à s'assécher et se referme lorsqu'il y a suffisamment d'humidité. Pour ce processus le système a besoin de la pression de l'eau, qui provient du réseau ou d'un réservoir plus élevé. Chaque plante ou groupe de plantes est équipé d'au moins 1 Tropf-Blumat et adapté aux besoins individuels de la plante.



◀ Distributeur automatique d'eau

Avec Blumat, les plantes reçoivent exactement la quantité d'eau, dont elles ont vraiment besoin. Indépendamment de la luminosité du lieu.

N° Art.	Description	PVC
7709.351	Adaptateur de bouteille avec cône de terre cuite, débit env. 0,21/24h, kit d'1 pce.	Fr. 4.95
7709.397	Adaptateur de bouteille avec cône de terre cuite, débit env. 0,21/24h, kit de 3 pces	Fr. 12.95
7709.352	Adaptateur de bouteille XL avec cône de terre cuite, débit env. 0,31/24h, kit de 2 pces	Fr. 12.95

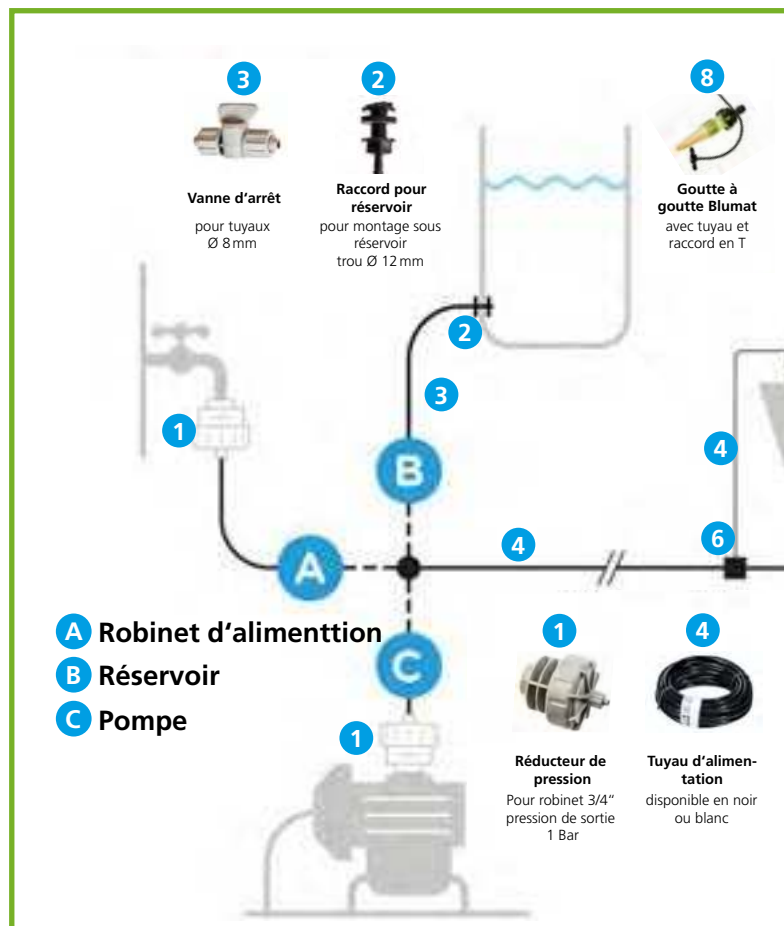

▲ Ensemble d'égouttage Blumat

Notre recommandation : commencez par un ensemble complet. Si nécessaire, vous pouvez compléter cet ensemble avec des pièces détachées.

N°	N° Art.	Description	PVC
16	7709.393	Tropf Blumat Kit 10 / 15 m Ø 8 mm, Kit de 10 m pour 40 plantes, prêt à l'emploi pour robinet avec: réducteur de pression, 39 sondes et dérivation en T, sonde terminale, 15 m de tuyau Ø 8 mm, jonctions, coudes	Fr. 269.00
17	7709.355	Kit Blumat Tropf 3 / 7 m 12 plantes, Kit d'arrosage pour 12 plantes ne nécessite pas d'arrivée d'eau domestique, mais pour citerne eau de pluie. Contient 11 sondes avec tuyau et dérivation en T, sonde avec tuyau et pièce terminale, 7 m de tuyau 8 mm, raccord réservoir, jonction, dérivateur, coude et pièce finale	Fr. 79.90

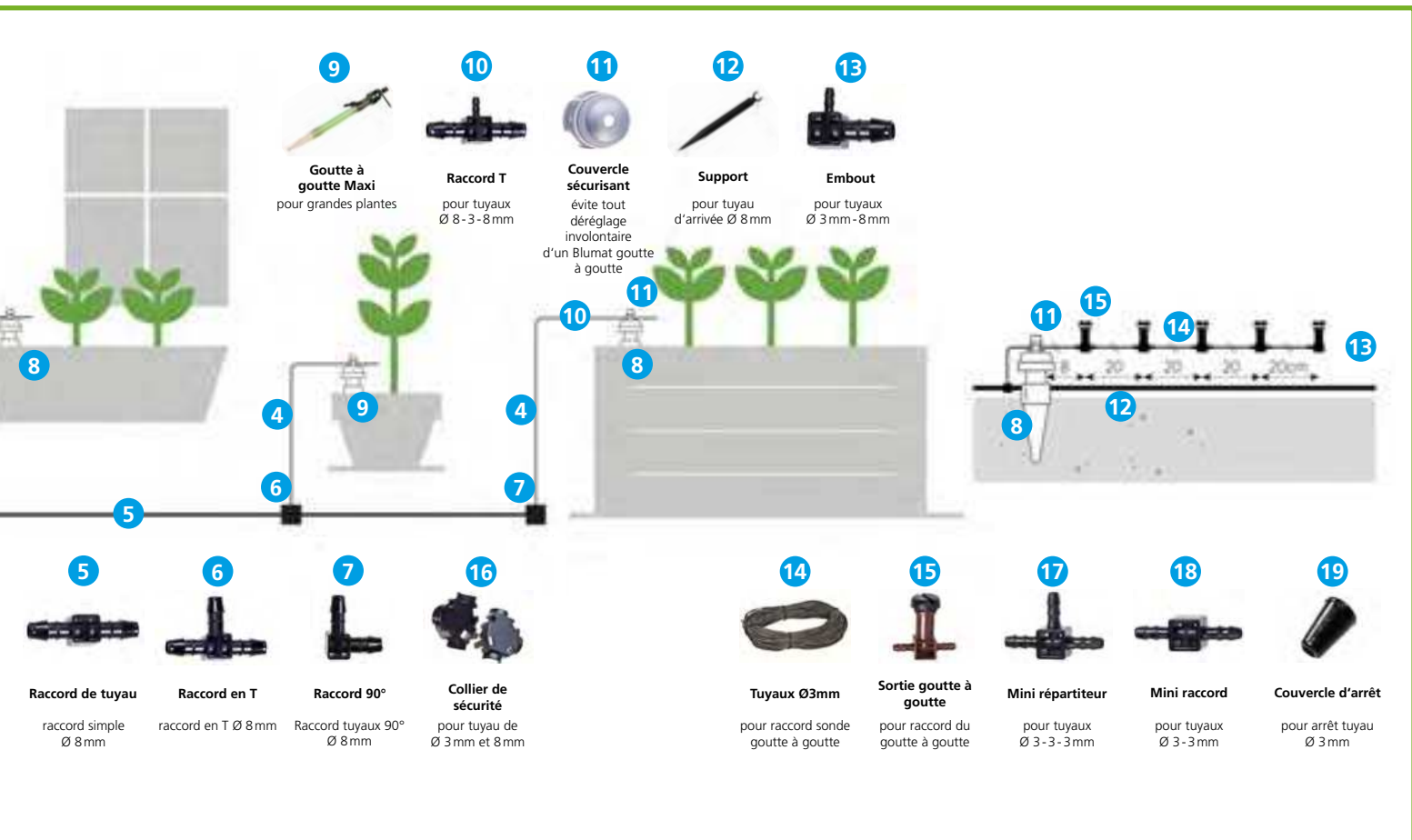

Pièces individuelles Blumat

N°	N° Art.	Description	PVC
1	7709.357	Reducteur de pression , diminue la pression de 6 à 1 bar pour la gestion optimale du système d'arrosage TropBlumat. Filetage de 3/4" avec tamis en inox, adaptable à la majorité des robinets.	Fr. 42.90
2	7709.385	Raccord pour le réservoir d'altitude	Fr. 3.95
3	7709.384	Vanne d'arrêt Blumat (1 pièce, 8-8 mm)	Fr. 4.95
4	7709.430 *	Tuyau d'alimentation noir , rouleau de 100 m	Fr. 129.00
	7709.358	Tuyau d'alimentation noir , bobine de 10 m en Ø8 mm	Fr. 17.95
5	7709.414	Raccord de tuyau 8-8 mm , relie les tuyaux d'alimentation	Fr. 0.95
6	7709.416	Dérivation en T 8-8-8 mm , dérivation vers la sonde Tropf-Blumat	Fr. 0.95
7	7709.415	Coude 8-8 mm , coude de 90° pour le tuyau d'alimentation 8 mm	Fr. 0.95
8	7709.356	Complément goutte-à-goutte Blumat , 2 pcs y compris T-stk	Fr. 12.95
9	7709.394	Tropf-Blumat Maxi , 2 pièces	Fr. 16.95
10	7709.387	Dérivation mini pour Tropfblumat 8/3/3 , 3 pièces	Fr. 2.95
11	7709.426	Couvercle protesteur , capuchon empêche un dérèglement involontaire des sondes	Fr. 0.25
12	7709.354	Tropf-Blumat, Support pour tuyau , 10 pièces	Fr. 6.95
13	7709.413	Embout 8-3 mm en vrac , pour terminer l'alignement des goutteurs	Fr. 0.95
14	7709.395	Tuyau d'irrigation goutte-à-goutte 3 mm , 10 m, noir	Fr. 17.95
15	7709.353	Sonde du système goutte , 10 pièces	Fr. 16.95
	7709.427	Plantoir , outils creuse le trou parfait pour la pose des sondes	Fr. 12.95
16	7709.433*	Pince de sécurité pour tuyaux , en 2 parties, en vrac	Fr. 0.75
17	7709.418	Mini-dérivateur , 3-3-3 mm en vrac	Fr. 0.95
18	7709.388	Mini connecteur goutte à goutte Blumat , 3 pcs.	Fr. 2.95
19	7709.422*	Capuchon de fermeture , 3mm en vrac	Fr. 0.25

* Article disponible dans environ 4-6 semaines

► TREE FEEDER Sac d'arrosage

Pour un arrosage continu sans trop d'efforts. Grâce à l'apport d'eau en surface, les racines sont alimentées de manière ciblée près du tronc.

N°	N° Art.	Description	PVC
20	0780.116	TREE FEEDER Sac d'arrosage pour arbres , 100l, 125x70x95 cm	Fr. 24.90
21	0780.112	TREE FEEDER Sac d'arrosage pour arbres , 75l, 90x52x84 cm, 3er Set	Fr. 34.90



► Blumat Arroseur automatique

Système d'arrosage automatique pour plantes – idéal pendant les vacances. Vos plantes s'approvisionnent elles-mêmes en eau.

N° Art.	Description	PVC
7709.350	Blumat Arroseur automatique (kit d'3 pcs.)	Fr. 13.50
7709.390	Arroseur automatique , 1 pce	Fr. 4.95
7709.391	Arroseur automatique XL , 2 pcs	Fr. 12.95



Outils de jardinage

Désherbage thermique sans produit chimique

Le désherbage thermique offre une alternative pratique et efficace aux désherbants chimiques pour se débarrasser des mauvaises herbes gênantes qui poussent autour de la maison. En effet, il est interdit de recourir à la massue chimique sur les surfaces stabilisées telles que les entrées de garage ou les trottoirs. La série Thermoflamm bio se compose de cinq brûleurs de mauvaises herbes différents et les élimine de manière pratique et efficace. Les appareils peuvent s'adapter partout, notamment dans les endroits difficiles d'accès comme des escaliers extérieurs ou les terrasses.

Les modèles Classic PLUS et Comfort PLUS sont équipés d'un mécanisme d'allumage automatique pour une manipulation sûre.

Les appareils à gaz sont complétés par le Thermoflamm bio Professional PLUS, qui est utilisé pour les grandes surfaces.

Le Thermoflamm bio Electro élimine les mauvaises herbes avec un jet de chaleur atteignant 650 °C au lieu d'une flamme. Notre moyen le plus rapide pour enlever les mauvaises herbes est le Thermoflamm bio Fix avec sa résistance chauffant à 800 °C.

Une surface de travail de 150 cm² sur 4 roues de guidage offre une progression rapide et confortable du travail.



N°	N° Art.	Description	PVC
1	7710.020	Thermoflamm bio Classic PLUS	Fr. 32.90
2	7710.021	Thermoflamm bio Comfort PLUS	Fr. 47.90
3	7710.022	Thermoflamm bio Professional PLUS	Fr. 54.90
4	7710.027	Thermoflamm Reducteur pression CH	Fr. 19.95
5	7710.023	Thermoflamm cartouche de gaz	Fr. 7.95
6	7710.018	Thermoflamm bio Electro	Fr. 59.90
7	7710.019	Thermoflamm bio FIX CH	Fr. 99.00

C'est magique ! Petit, compact, la meilleure coupe



Le meilleur ami du robot de tonte

Le nouveau coupe-bordures et tondeuse à gazon sans fil FineCut 18V est le complément idéal de toute tondeuse robotisée dans le jardin familial. Le reste de l'herbe laissée par la tondeuse robot peut être facilement raccourci avec le FineCut 18V.



Meilleure coupe

Grâce au système de double lame, les brins d'herbe ne sont pas arrachés ou coupés, mais coupés avec précision, selon le principe des ciseaux.



Largeur de coupe XXL

Travail efficace sur une surface maximale. Le système de lames de 25 cm de large évite les déplacements supplémentaires et permet de couper au plus près des bords.



Angle de guidon réglable

L'angle de guidon réglable permet à l'appareil de couper profondément sous les buissons, les arbustes ou les jeux d'enfants dans le jardin. Il suffit d'appuyer sur un bouton pour le bloquer.

Puissance de la batterie

Le FineCut 18V est compatible avec toutes les batteries 18V POWER FOR ALL de Bosch. Si vous disposez déjà d'une batterie et d'un chargeur adaptés, vous pouvez acheter l'appareil sans aucun accessoire. Cela permet non seulement de gagner de la place, mais aussi de réduire les coûts et de préserver l'environnement.



N°	N° Art.	Description	PVC
8	7710.136	FineCut 18V (sans batterie)	Fr. 189.00
9	7710.137	FineCut 18V (incl. batterie + chargeur)	Fr. 289.00
10	7710.140	FineCut Tondeuse à gazon compacte pour Multibrush	Fr. 119.00

Nettoyage de surface avec le système brush

Avec des brosses à batterie et électriques, GLORIA vous présente des aides pratiques dans la lutte contre les mauvaises herbes et les salissures autour la maison ou dans le jardin.

Il s'agit d'une part de la brosse à joints WeedBrush en version électrique ou sur batterie (WeedBrush li-on), et d'autre part des deux appareils multifonctionnels MultiBrush speedcontrol et MultiBrush li-on, fonctionnant respectivement à l'électricité et sur batterie. Grâce à leur mécanisme de changement intégré, ils sont compatibles avec jusqu'à dix embouts différents.

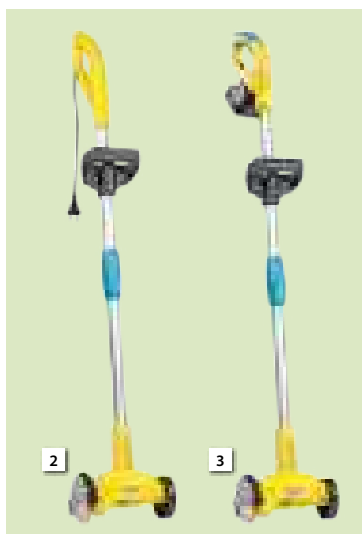

N°	N° Art.	Description	PVC
1	7710.035	Coupe-bordure 2en1 Cut&Brush	Fr. 49.90
2	7710.043	WeedBrush CH	Fr. 119.00
3	7710.026	WeedBrush li-on (sans batterie)	Fr. 129.00
4	7710.034	Nylon joints brosse pour 7710.043 et 7710.026	Fr. 8.95
5	7710.033	Métallique joints brosse pour 7710.043 et 7710.026	Fr. 12.95
6	7710.024	MultiBrush speedcontrol CH	Fr. 189.00
7	7710.025	MultiBrush li-on (sans batterie)	Fr. 179.00
8	7710.053	Brosse pierre SOFT pour 7710.024 et 7710.025	Fr. 37.90
9	7710.030	Brosse pierre Medium pour 7710.024 et 7710.025	Fr. 34.90
10	7710.031	Brosse pierre PRO pour 7710.024 et 7710.025	Fr. 47.90
11	7710.032	Brosse bois Universal pour 7710.024 et 7710.025	Fr. 32.90
12	7710.067	Rouleau brosse d'entretien pour 7710.024 et 7710.025	Fr. 29.90
13	7710.028	Aérateur de gazon pour 7710.024 et 7710.025	Fr. 37.90
14	7710.029	Rouleau scarificateur pour 7710.024 et 7710.025	Fr. 49.90

N°	N° Art.	Description	PVC
15	7710.068	Nettoyant pierre	Fr. 14.95
16	7710.069	Nettoyant bois	Fr. 14.95

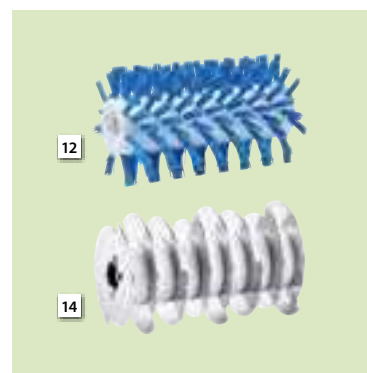

Nettoyer et arroser avec le système Multijet

Les systèmes de pulvérisation haute performance MultiJet peuvent nettoyer, mousser, brosser, arroser et conviennent également à l'application de produits phytopharmaceutiques. Et tout cela sans raccordement à l'eau.

Les produits puisent du liquide de n'importe quelle source, qu'il s'agisse de l'approvisionnement en eau de votre jardin, d'un étang ou d'un seau. Même une bouteille standard peut être connectée sur (MultiJet 18V).



▲ Système de pulvérisation haute pression Multijet 230V

Nettoyeur électrique multifonctionnel haute pression, utilisable comme pistolet à mousse, pulvérisateur ou brosse ; léger, avec 4m de tuyau.

Pulvérisateurs compacts pour l'entretien et la protection des plantes

Les pulvérisateurs fins et manuels GLORIA se distinguent par leur utilisation ergonomique, leur grande efficacité ainsi que par une finition de qualité. Ils sont idéaux pour l'entretien et la protection des plantes dans la maison, sur le balcon ou la terrasse.

La nouvelle Hydronette li-on est tout à fait remarquable. Fabriqué en liège et en laiton de qualité supérieure et doté d'une batterie intégrée incluant une fonction de recharge USB-C, ce pulvérisateur fin est bien plus un objet design qu'un pulvérisateur classique et sort du lot.



N°	N° Art.	Description	PVC
1	7710.049	MultiJet 18 V sans batterie	Fr. 219.00
2	7710.050	MultiJet li-on 18 V avec batterie	Fr. 289.00
3	7710.037	Batterie BOSCH 4.0 Ah	Fr. 129.00
4	7710.038	Batterie BOSCH 4.0 Ah	Fr. 49.90
5	7710.047	MultiJet bidon universel	Fr. 39.90
6	7710.044	MultiJet set de moussage	Fr. 22.90
7	7710.052	Système de pulvérisation haute pression Multijet 230V	Fr. 219.00

N°	N° Art.	Description	PVC
8	7710.111	Hydronette li-on	Fr. 54.90
9	7710.086	Pulvérisateur fin AutoPump Mini	Fr. 19.95
10	7710.000	Pulvérisateur fin Hobby 05	Fr. 9.95
11	7710.001	Pulvérisateur fin Hobby 10	Fr. 11.95

Jardinage & accessoires de jardins



▲ Everbag

L'Everbag, une qualité qui se remarque!

Votre aide-jardinier a un nom : Everbag. Les récipients multi-usages Everbag convainquent par leur excellente qualité et leur solidité. La capacité de transport oscille entre 70 et 150 kg selon les modèles. Le polypropylène renforcé ainsi que le double-fond permettent de telles capacités extrêmes de transport. Après usage, le sac de transport se laisse plier en un tournemain et ne prend quasiment pas de place pour son rangement.



◀ Sac polyvalent

Le récipient pratique – léger et pratique comme un sac, robuste et durable comme un conteneur.

- Construction semi-rigide, conserve sa forme
- Matériau flexible (polypropylen), pliable pour le rangement
- Entretien facile, se lave ou se nettoie à l'éponge
- Charge utile 90 kg



▲ Sac de jardin tout-usage Solid popUp

Idéal pour ramasser les déchets de jardin humides tels que les feuilles mouillées ou les tontes de pelouse. Le sac de jardin a des poignées robustes facilite le transport et le déchargement. Un mécanisme interne ouvre le sac et le maintient ouvert pour le remplissage. Le sac lavable résiste à l'eau et aux moisissures.



N°	N° Art.	Description	Dimensions	PVC
1	7700.055	Everbag 70 l	Ø 45 cm	Fr. 49.90
	7700.056	Everbag 130 l	Ø 55 cm	Fr. 54.90
	7700.057	Everbag 215 l	Ø 65 cm	Fr. 59.90
2	7700.210	Bag 70 l	Ø 45 cm	Fr. 19.95
	7700.212	Bag 120 l	Ø 45 cm	Fr. 22.90
	7700.214	Bag 270 l	Ø 67 cm	Fr. 32.90
	7700.216	Bag 500 l	Ø 68 cm	Fr. 42.90
3	1201.243	Solid PopUp sac de jardin tout-usage 56 l	Ø 40 x H 46 cm	Fr. 24.90
	1201.244	Solid PopUp sac de jardin tout-usage 172 l	Ø 56 x H 70 cm	Fr. 34.90
4	0780.157	Récipient universel BAG jute, 70 l	Ø 44 x H 44 cm	Fr. 24.90
	0780.158	Récipient universel BAG jute, 120 l	Ø 44 x H 77 cm	Fr. 29.90
	0780.159	Récipient universel BAG jute, 270 l	Ø 67 x H 77 cm	Fr. 39.90
5	0780.160	Récipient universel PopUp jute, 56 l	Ø 40 x H 46 cm	Fr. 19.95
	0780.161	Récipient universel PopUp jute, 172 l	Ø 56 x H 70 cm	Fr. 29.90



▲ Répulsif anti-souris Profi

Répulsif anti-souris à ultrasons pour une utilisation en intérieur – fonctionne sans poison ou piège! Protège des surfaces jusqu'à 92 m². Ne pas utiliser à l'extérieur!



▲ Répulsif anti-chats

Répulsif à ultrasons compact et puissant contre les chats. Protège des surfaces jusqu'à 88 m². N'a aucune influence négative sur les autres animaux. Travaille jour et nuit, par tout temps.



▲ Répulsif solaire anti-taube et souris

Il chasse les taupes sans les blesser et protège ainsi les pelouses et les parterres de fleurs. L'énergie solaire accumulée dans les batteries permet un fonctionnement nocturne et par mauvais temps. Construction simple, résistante aux intempéries et avec bouton de test.

N°	N° Art.	Description	PVC
6	6002.062	Profi Répulsif aux souris et rats	Fr. 34.90
7	6002.063	Répulsif anti-chats Compact	Fr. 79.90
8	6002.008	Répulsif solaire anti taube, Rayon d'action: 15 m, uperface protégée: +/-750 m ²	Fr. 39.90



▲ Répulsif anti-chat CatWatch

Les visites intempestives des chats peuvent être extrêmement ennuyeuses. Cet appareil fait fuir les chats évite qui éviteront des passages dans le rayon d'action du répulsif.



▲ Répulsif anti-fouine

Répulsif à ultrasons compact et puissant pour martres. Protège des surfaces jusqu'à 88 m². N'a aucune influence négative sur les autres animaux. Travaille jour et nuit, par tous les temps.

Répulsif animaux	9	10
	CatWatch	Répulsif anti fouine
Détecteur de mouvement	oui	
Mesure d'éloignement	ultra-son pendant 10 secondes	ultra-son pendant 10 secondes
Champs d'action max.	10 m	
Gamme	100 °	
Source électrique	fonctionne avec batteries (batteries non-inclus)	
N° Art.	6002.050	6002.064
PVC	Fr. 139.00	Fr. 89.90
Accessoire optionel:		
Adaptateur avec 9V-Clip et câble à 10 m	6002.065 Fr. 34.90	6002.065 Fr. 34.90

Compostage

Thermo-Composter® ►

Il ne faut que quelques semaines à « l'or marron des jardiniers » pour naître dans le Thermo-Composter®.

Avec cette petite usine de compostage vous créez les meilleures conditions pour une production de compost. Grâce à sa construction à double paroi de tous les côtés, le Thermo-Composter® rassemble la chaleur de décomposition et assure ainsi un climat de travail doux chaud / chaleureux pour des microorganismes. Le résultat est vraiment présentable: un compost friable marron foncé – à l'aspect et l'odeur semblables à la terre de forêt! – prêt à être réparti dans votre jardin pour servir de nutrition riche en substances nutritives pour les plantes et de recouvrement naturel du sol.

Brèves informations sur le Thermo-Composter®

- Isolation à double paroi, empêche des pertes de chaleur et assure des températures intérieures pouvant atteindre 70 degrés: de la sorte vos déchets pourrissent rapidement et la semence de mauvaises herbes est détruite
- Retrait facile de compost grâce à un clapet inférieur ou en enlevant rapidement une paroi latérale
- Matériau en matière plastique de haute qualité, stabilisé contre les rayons UV, réutilisable
- Très stable et résistant aux intempéries
- Transport simple et montage rapide sans outils
- Couleur vert sapin, différentes tailles

N° Art.	Description	Dimension	PVC
6000.966	Thermo-Composter® HANDY 250 classic vert	60×60×80 cm	Fr. 139.00
6000.995	Thermo-Composter® HANDY 350 vert	70×70×85 cm	Fr. 159.00
6000.996	Thermo-Composter® HANDY 450 vert	80×80×96 cm	Fr. 179.00
6000.997	Grillage anti-rongeurs pour HANDY 250 – 450		Fr. 29.90



▲ Silo composteur en treillis

Permet d'obtenir un compost de qualité.

Composteur Colibri ►

Composteur en matériau recyclé, écologique, 100% recyclé/recyclable, performant et robuste (stabilisé aux UV), facile à installer et à utiliser.

N°	N° Art.	Description	Dimensions	PVC
1	7700.220	Silo composteur en treillis, treillis zingué avec fermeture simple, montage et démontage très aisé	Ø 95×H 95 cm	Fr. 44.90
2	7700.222	Film de protection pour treillis à compost, feuille en PE perforée, Set de 3 pièces	Ø 110×H 120 cm	Fr. 15.95
3	0720.270	Bâche protectrice pour récipient à compost, avec 7 oeillets lateraux et ressort de serage	Ø 1,2m	Fr. 22.90
4	0720.272	Ressorts tendeurs, pour la fixation sûre des films de recouvrement (Set à 6 pcs.)		Fr. 11.50



N°	N° Art.	Description	Volume de remplissage	PVC
5	6004.500	Composteur Colibri S, vert	300l	Fr. 99.90
6	6004.501	Composteur Colibri M, vert	345l	Fr. 109.00
7	6004.502	Composteur Colibri L, vert	445l	Fr. 129.00



**NOU-
VEAU**

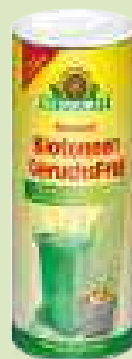

sans
Insecti-
cide

◀ 6000.473

BioTonneau Sans Odeur

Granulés biodégradables aux huiles essentielles contre les mauvaises odeurs dans les bio-seaux, poubelles et les composteurs. Fixe l'humidité et réduit ainsi la formation de moisissures et de pourriture. Il en résulte moins de substances odorantes et de gaz de décomposition qui peuvent attirer les mouches et autres vermines. Saupoudrer régulièrement sur les déchets frais, suffit pour environ 670 l de déchets biologiques.

Fr. 14.95

◀ 6000.718

Radivit® Activateur de compostage universel

- Active la décomposition pour toutes les formes de compostage
- contient de nombreux éléments tels bactéries et champignons supportant la décomposition
- les éléments servent les micro-organismes utiles
- permet une décomposition rapide et optimale des déchets de jardin et de cuisine ainsi que l'élagage des arbres et des pelouses

Fr. 16.95

◀ 1000.872

Tamis pour compost

Crible à compost en métal étiré et barre de support pour trier les fines des grosses particules.

H 100 x L 60 cm

Fr. 54.90



N°	N° Art.	Description	Volume de remplissage	PVC
8	6004.503	Composteur Colibri XL, vert	1100l	Fr. 229.00
9	6004.504	Grille anti-souris pour les composteurs S,M et L		Fr. 19.90
10	6004.505	Grille anti-souris pour le composteur XL		Fr. 39.90

Auxiliaires bienfaisants

Educatif pour tout âge



1



2



3



4

▲ Abri à insectes «Soleil» grande

- Espace large et spacieux
- Espace pour beaucoup d'insectes
- Possibilités de nidification à structure variable pour différents insectes

▲ Hotel insectes à suspendre

Cet hôtel offre des lieux de nidification pour abeilles et autres insectes utiles dans votre jardin



5



6

▲ Abri à insectes «Sol» petit

- Espace large et spacieux
- Réalisation de haute qualité
- Bois issu de la sylviculture durable

▲ Hôtel à abeilles solitaires

Cet hôtel à abeilles est composé de plusieurs modules en bois compartimentés, qui offrent un abri aux abeilles solitaires. Les modules peuvent s'extraire pour être inspectés ou nettoyés séparément.



7



8



NOTRE CONSEIL

▲ 6000.088

Hôtel à insectes

Avec l'hôtel à insectes de Neudorff, vous attirez de nombreux hôtes dans votre jardin, qui y travailleront et amélioreront la biodiversité biologique dans votre jardin.

9



10



11

N°	N° Art.	Description	Dimensions (L×L×H)	PVC
1	1401.904	Hôtel pour insectes «Fernandina»	12×13×22,2 cm	Fr. 31.60
2	1401.906	Hôtel pour insectes «Floreana»	12×13×32,2 cm	Fr. 41.00
3	1401.902	Abri à insectes «Soleil» grande	11×50×55 cm	Fr. 139.00
4	1300.129	Hotel insectes, à suspendre	13×12×21,5 cm	Fr. 37.90
5	1401.898	Abri à insectes «Sol» petit	11×25,7×8 cm	Fr. 45.90
6	1300.102	Hôtel à abeilles solitaires	18×16×17 cm	Fr. 54.90
7	1300.147	Artisan Decorative Bee Skep	40×30×30 cm	Fr. 66.90
8	1300.151	Petit fût pour abeilles	13×13×18 cm	Fr. 60.60
9	6000.088	Hôtel à insectes	56×36×9 cm	Fr. 89.90
10	1300.149	Hôtel à abeilles solitaires à ouvrir	21×18×15,5 cm	Fr. 59.90
11	1401.927	Hôtel à insectes Culebra, gris foncé	16,5×11,8×18 cm	Fr. 29.90



N°	N° Art.	Description	Dimensions (L×L×H)	PVC
12	1300.146	Artisan Teardrop Insect Hotel	20×11×10 cm	Fr. 49.50
13	6000.095	«WildgärtnerFreude» Ruche d'abeilles	10,5×28×42 cm	Fr. 79.90
14	1401.928	Hôtel à insectes Isabella, gris	17,3×11,8×15 cm	Fr. 29.90
15	1401.929	Hôtel à insectes Matias, jaune	17,3×11,8×15 cm	Fr. 29.90
16	1300.062	Nichoir pour rouge-gorge Simon King		Fr. 27.90
17	1300.061	Nid pour rouge-gorge		Fr. 23.50
18	1300.060	Nid d'oiseau		Fr. 23.50
19	1300.065	Nid ouvert pour oiseau		Fr. 20.30
20	1300.130	Brushwood Tree Nest Pouch		Fr. 22.90
21	1300.105	Tour à coccinelle	28×14×10 cm	Fr. 24.90
22	6000.083	Abri pour chauve-souris	46,5×28,5×11,5 cm	Fr. 79.90

▲ Tour à coccinelles

La tour est l'abri idéal pour les coccinelles et les insectes utiles. Ces insectes bénéfiques soutiennent vos plantes en se nourrissant d'autres insectes ravageurs tels pucerons.

▲ Abri pour chauve-souris

Offrez aux chauves-souris un quartier de printemps et d'été adéquat et installez l'abri pour chauves-souris de Neudorff dans votre jardin. Grâce à son joli design en bois, il s'intègre partout.

Nichoirs, mangeoires et augets



▲ Soucoupe à eau suspendue «Selo», bleu



▲ Soucoupe à eau suspendue «Vesi» vert

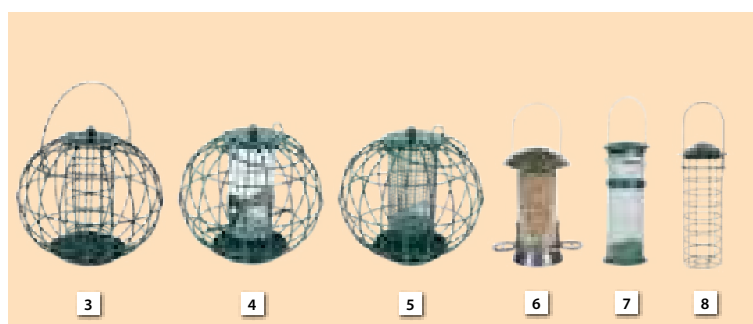

N°	N° Art.	Description	Dimensions	PVC
1	1401.849	Soucoupe à eau suspendue «Selo», bleu	16 x 12 x 11 cm	Fr. 17.20
2	1401.850	Soucoupe à eau suspendue «Vesi» vert	26 x 26 x 6 cm	Fr. 24.90
3	1401.839	Cintre «Londres» pour les boul. de mésange		Fr. 37.90
4	1401.819	Colonne d'alimentation «Londres»	22,5x22,5x24,5 cm	Fr. 34.90
5	1401.866	Colonne de cacahuètes «London»	21 x 17 x 17 cm	Fr. 29.90
6	1401.848	Colonne d'alimentation Aventurier petit	15 x 15 x 27,5 cm	Fr. 37.90
7	1401.827	Colonne de cacahuètes en plastique petit		Fr. 11.50
8	1401.864	Silo pour boules de graisse	8 x 25,5 cm	Fr. 7.50
9	1801.054	Auget en pierre naturelle, avec papillon		Fr. 49.90
10	1801.052	Double auget en pierre naturelle et oiseaux		Fr. 99.90
11	1801.053	Double auget en pierre naturelle avec lézard		Fr. 99.90
12	1401.922	Buveur Fiesta	orange, 15 cm x Ø 11,5 cm	Fr. 14.50
1401.923	blanche, 15 cm x Ø 11,5 cm			

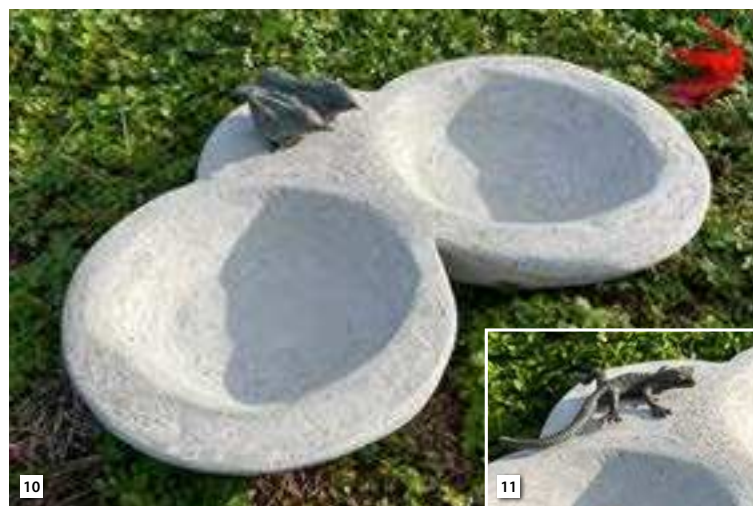

N°	N° Art.	Description	Dimensions	PVC
13	1401.925	Mangeoire Fiesta a un trou pour que l'eau s'écoule	orange, 15 cm x Ø 11,5 cm	Fr. 14.50
1401.926	blanc, 15 cm x Ø 11,5 cm			
14	1401.893	Nichoir «Anson»	Ø34 mm, 23,1 x 16 x 25,6 cm	Fr. 29.90
15	1401.931	Nichoir Malaga	25 x 18 x 18 cm	Fr. 44.90
16	1300.152	Nichoir en forme de fût	23 x 18,5 x 18,5 cm	Fr. 54.90
17	1300.153	Auget Oasis	30 x 30 x 5,5 cm	Fr. 46.00
18	1300.154	Auget Echo	34 x 34 x 5,5 cm	Fr. 79.90
19	1300.156	Mangeoire protégée Medusa	26,6 x 26,6 x 68 cm	Fr. 54.90
20	1300.098	Nichoir mésanges bleues	22 x 20 x 21 cm	Fr. 47.90
21	1401.872	Nichoir bouleau	Ø32 mm, 18 x 27,5 x 30 cm	Fr. 14.95
22	1300.099	Nichoir en bouleau pour rouge-gorge	22 x 20 x 21 cm	Fr. 47.90
23	1401.875	Nichoir en bois béton, vert	Ø32 mm, 20 x 18,5 x 15 cm	Fr. 49.90
24	1401.847	Nichoir en bois béton, vert	Ø28 mm	Fr. 49.90



14



16



15



17



18



19



20

▲ **Nichoir mésanges bleues**



21

▲ **Nichoir bouleau**



22

▲ **Nichoir en bouleau pour rouge-gorge**



23

24

25

26

27

28

29

30

31

32

33

34

35

36

37

38

39

N°	N° Art.	Description	Dimensions	PVC
25	1401.877	Nichoir béton de bois ovale vert/blanc	Ø 32 mm, 26 × 22,5 × 15 cm	Fr. 49.90
26	1401.876	Nichoir ouvert en bois-béton, vert/blanc	20 × 18,5 × 15 cm	Fr. 49.90
27	1401.868	Nichoir « Washington »	Ø 32 mm, 15 × 21,5 × 30,5 cm	Fr. 32.90
28	1401.869	Nichoir « Toronto »	Ø 32 mm, 16,5 × 23 × 30 cm	Fr. 32.90
29	1401.871	Nichoir « Portland »	Ø 28 mm, 23 × 19 × 13 cm	Fr. 26.50
30	1401.870	Nichoir d'observation « San Francisco »	Ø 34 mm, 16,5 × 21,5 × 30 cm	Fr. 34.90
31	1401.867	Nichoir « Miami »	Ø 28 mm, 19,5 × 16 × 30 cm	Fr. 31.90
32	1401.842	Mangeoire murale pour oiseaux « Tennessee »	27,5 × 12 × 16 cm	Fr. 32.60
33	1401.844	Mangeoire pour oiseaux à suspendre « Reno »	27,5 × 20 × 23 cm	Fr. 41.00
34	1401.888	Mangeoire « Fallon »	21 × 17 × 23 cm	Fr. 24.90
35	1401.913	Porte-bocal de beurre d'arachide Westport, en bois		Fr. 10.50
36	1401.843	Abris pour arachides « Nashville »		Fr. 33.00
37	1401.846	Nichoir « Pamplona »	Ø 34 mm	Fr. 24.90
38	1401.892	Nichoir « Aldine »	Ø 34 mm, 23,1 × 16 × 26,9 cm	Fr. 29.90
39	4135.954	Mangeoire pour oiseaux « Harald »	41,5 × 34 × 35,5 cm	Fr. 89.90

Aliments pour oiseaux Donath



N°	N° Art.	Description		PVC
1	1401.930	Beurre de cacahuètes pour oiseaux, végétal	350 g	Fr. 3.80
2	1404.000	Donath Graines de tournesol pelées	1 kg	Fr. 9.25
	1404.001		2 kg	Fr. 17.95
3	1404.002	Donath Cacahuètes hachées	1 kg	Fr. 11.90
	1404.003		2 kg	Fr. 20.90
4	1404.004	Donath Graine de chanvre	1 kg	Fr. 11.50
	1404.005		2 kg	Fr. 21.90
5	1404.006	Donath Mélange complet	1 kg	Fr. 9.50
	1404.007		5 kg	Fr. 37.90
	1404.008		9 kg	Fr. 66.90
6	1404.009	Donath Energie Mix	1 kg	Fr. 9.90
	1404.010		5 kg	Fr. 42.90
	1404.011		9 kg	Fr. 69.90
7	1404.012	Donath Balkon Mix	1 kg	Fr. 8.50
	1404.013		5 kg	Fr. 37.90
8	1404.028	Donath Mélange «Bon départ»	2,6 kg	Fr. 21.90
9	1404.014	Donath Distributeur boules d'énergie classic	5 Stk. à 100g	Fr. 7.25
10	1404.016	Donath Distributeur boules d'énergie chanvre	5 Stk. à 100g	Fr. 7.95
11	1404.015	Donath Distributeur boules d'énergie insectes	5 Stk. à 100g	Fr. 8.95
12	1404.022	Donath Boules d'énergie classic	6 Stk. à 100g	Fr. 6.50
13	1404.021	Donath Boules d'énergie chanvre	6 Stk. à 100g	Fr. 7.50
14	1404.020	Donath Boules d'énergie insectes	6 Stk. à 100g	Fr. 7.50
15	1404.023	Donath Boules d'énergie Bio classic	6 Stk. à 100g	Fr. 10.50
16	1404.024	Donath Boules d'énergie Bio	6 Stk. à 100g	Fr. 12.50
17	1404.025	Donath Boules d'énergie insectes (sans filet)	6 Stk. à 100g	Fr. 7.25
18	1404.019	Donath Boules d'énergie classic	50 Stk. à 100g	Fr. 39.90
19	1404.018	Donath Boules d'énergie à chanvre	50 Stk. à 100g	Fr. 39.90
20	1404.017	Donath Boules d'énergie insectes	50 Stk. à 100g	Fr. 49.90



▲ Nichoirs d'oiseaux Fair Trade

Les nids d'oiseaux Fair Trade ont un cadre intérieur solide pour les soutenir. De solides crochets métalliques sont fixés à l'arrière et une longue boucle est prévue en haut pour fixer solidement les nids. Il est ainsi plus facile de placer les nids dans le feuillage naturel et la végétation de lierre, d'arbustes, d'arbres ou de haies. Les nids ont une petite entrée ronde renforcée par de l'acier. Il est également légèrement en saillie afin que les oiseaux puissent facilement se poser et s'y installer. Les nids sont fabriqués à la main avec la plus grande qualité, à partir d'algues naturelles et de saris recyclés. Chaque nid est unique par sa couleur ! Chaque artisan choisit le motif coloré du sari recyclé, ce qui rend chaque petit nid unique.

N°	N° Art.	Description	Dimensions	PVC
18	1300.138	Artisan Anita, rond	15,5×14,5×18,5 cm	Fr. 34.30
19	1300.139	Artisan Shesali, oval	21,0×11,5×13,0 cm	Fr. 34.50
20	1300.137	Artisan Tahera, forme de goutte	27,5×11,5×14,0 cm	Fr. 34.30



▲ Abri à tortues SAMOS

Ces abris à tortues terrestres thermophiles, des régions méditerranéennes permet de bien supporter notre climat semi-continentale. Elles peuvent ainsi supporter les périodes froides et humides au printemps et en automne. Les couvercles en acryl (ALLTOP) favorise la croissance des tortues, car il est très perméable aux rayons ultraviolets.



N°	N° Art.	Description	Dimensions	PVC
21	0766.983	Abris à tortues SAMOS L Acryl/PC, 2 couvercles et un portillon	206 x 103 cm, H 30/55 cm	Fr. 1'149.00
22	0766.984	Abris à tortues SAMOS M, Acryl/PC, 2 couvercles et un portillon	103 x 103 cm, H 30/55 cm	Fr. 799.00
23	0750.995	Abris à tortues RHODOS S Acryl/PC, 1 couvercle et un portillon	103 x 50 cm, H 30/55 cm	Fr. 599.00



▲ Barrière métallique pour enclos à tortues

Les éléments métalliques peuvent être modulés pour s'adapter au terrain ou à vos souhaits. Le revêtement lisse de ces bordures empêche les tortues de grimper par-dessus. Les éléments s'emboîtent les uns dans les autres grâce aux connexions intégrées.

N° Art.	Description	Dimensions	PVC
0232.552	Barrière métallique pour enclos à tortues	L 123 cm, H 56,5 cm	Fr. 39.90
0232.550	Barrière métallique pour enclos à tortues	L 2 m, H 42,5 cm	Fr. 49.90



▲ Abri pour hérisson

Les hérissons ont besoin d'endroits calmes et protégés dans le jardin, comme des tas de branchages par exemple, où ils peuvent hiverner en paix. L'abri pour hérisson de Neudorff remplit idéalement ces conditions.



N°	N° Art.	Description	Dimensions	PVC
24	6000.081	Abri pour hérisson	28,5 x 48,0 x 38,0 cm	Fr. 79.90
25	1300.119	Abri pour hérisson «glooo»	59 x 53 x 22 cm	Fr. 67.90
26	1300.148	Frogilo, le refuge pour grenouilles et crapauds		Fr. 60.30

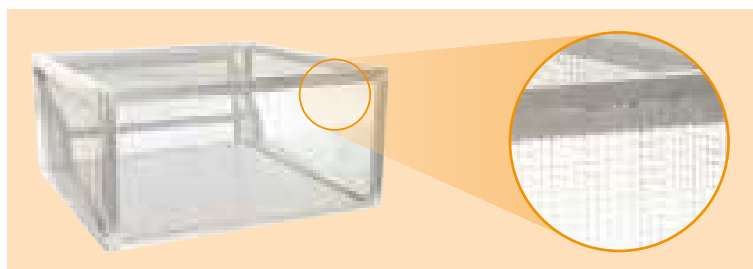

N° Art.	Description	Dimensions	PVC
0730.270	Sous-construction M	103 x 100 cm, Profondeur: 52 cm	Fr. 419.00
0730.271	Sous-construction L	206 x 100 cm, Profondeur: 52 cm	Fr. 599.00

▲ Sous-construction pour abri à tortues

La structure souterraine est très utile pour les tortues, car elle assure leur protection de façon optimale contre les hôtes souterrains indésirables. Les tortues et leurs petits peuvent hiverner confortablement et en toute tranquillité.

▼ Portillon coulissant pour abri à tortues

Le portillon est le complément idéal de votre construction de base. Les tortues sont ainsi protégées même pendant la nuit dans leur nid douillet.

Montage vertical: avec structure portante. Le portillon peut simplement être accroché à l'abri.

Montage horizontal: Le portillon est vissé directement sur l'élément latéral de l'abri à tortues. Il est indispensable de scier et d'enlever la partie correspondante.

	N° Art.	Description	PVC
	0730.275	Portillon vertical L 29,2 x H 55cm, ouverture: 25,3 x 22 cm (intégrable verticalement)	Fr. 89.90
	0730.276	Portillon horizontal B 29,2 x H 55cm, ouverture: 25,3 x 22 cm (intégration horizontale)	Fr. 89.90

▼ Aérateurs

Afin d'assurer une bonne circulation de l'air et une régulation adéquate de la température, il est recommandé d'installer un système d'aération automatique. Celui-ci ouvre et ferme le toit de l'abri en fonction de la température, sans intervention humaine (fonctionne sans batterie et sans électricité!)

	N° Art.	Description	PVC
	0707.330	Aérateur automatique pour couvercle, 16 mm	Fr. 109.00
	0766.060	Aérateur manuel	Fr. 34.90

Lutte contre les parasites



SwissInno protège ta maison contre les nuisibles de manière respectueuse et efficace. Depuis plus de 25 ans, SwissInno, précurseur dans son domaine, a établi de nouvelles normes en matière de lutte contre les ravageurs respectueuse du bien-être animal et de l'environnement. Les produits se distinguent aussi par leur design suisse de qualité, innovant et durable.



N°	N° Art.	Description	Dimensions	PVC
1	6002.200	Détecteur de capture Connect SuperCat		Fr. 29.95
2	6002.201	Détecteur de capture Connect & piège à souris PRO SuperCat		Fr. 32.95
3	6002.202	Détecteur de capture Connect & piège à rats PRO SuperCat		Fr. 46.95
4	6002.203	Piège à souris PRO SuperCat 1 pc., appât naturel incl.		Fr. 5.50
5	6002.205	Piège à souris PRO SuperCat 2 pcs., appât naturel incl.		Fr. 10.45
6	6002.209	Seringue d'appât naturel SuperCat 2 pcs.		Fr. 6.95
7	6002.212	Piège à souris SuperCat 2 pcs., appât naturel incl.		Fr. 8.45
8	6002.215	Piège à souris « No See No Touch », appât naturel incl.		Fr. 12.45
9	6002.216	Nasse à souris SuperCat, appât naturel incl.		Fr. 12.45
10	6002.219	Tapette à souris en bois SuperCat 2 pcs.		Fr. 5.45
11	6002.222	Piège à rat PRO SuperCat, appât naturel incl.		Fr. 19.45
12	6002.224	Piège à rat SuperCat, appât naturel incl.		Fr. 16.45
13	6002.227	Stop-rongeurs, laine d'acier	50x5 cm	Fr. 16.45
14	6002.230	Piège à campagnols PRO SuperCat		Fr. 31.95
15	6002.232	Accessoires (capteur / perforateur) pour piège à campagnols SuperCat		Fr. 19.45
16	6002.236	Piège à souris et à rat électronique SuperCat		Fr. 124.95
17	6002.238	Tapette à souris en bois Classic 2 pcs.		Fr. 3.95
18	6002.240	Tapette à rats en bois Classic 1 pc.		Fr. 4.95
19	6002.241	Piège à souris, cage métallique rectangulaire Classic	15x6x7,1 cm	Fr. 10.95
20	6002.242	Piège à rat, cage métallique Classic	29x12x13 cm	Fr. 23.45
21	6002.243	Piège grillagé à campagnols Classic 2 pcs.		Fr. 7.95
22	6002.245	Piège à pince pour campagnols Classic		Fr. 10.95
23	6002.252	Piège à taupe SuperCat		Fr. 48.45

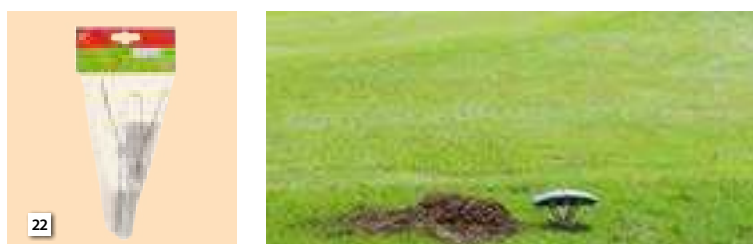

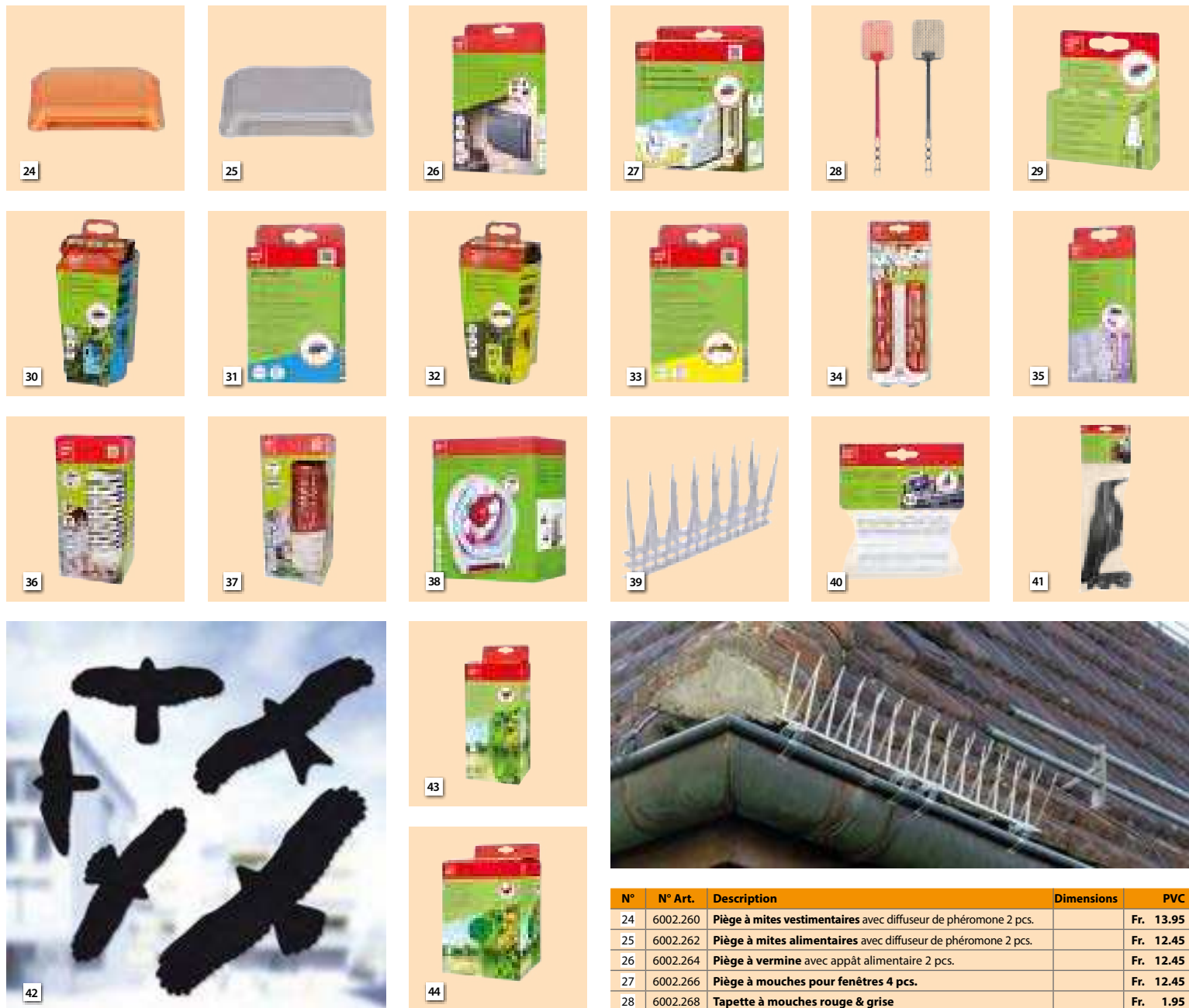

N°	N° Art.	Description	Dimensions	PVC
24	6002.260	Piège à mites vestimentaires avec diffuseur de phéromone 2 pcs.		Fr. 13.95
25	6002.262	Piège à mites alimentaires avec diffuseur de phéromone 2 pcs.		Fr. 12.45
26	6002.264	Piège à vermine avec appât alimentaire 2 pcs.		Fr. 12.45
27	6002.266	Piège à mouches pour fenêtres 4 pcs.		Fr. 12.45
28	6002.268	Tapette à mouches rouge & grise		Fr. 1.95
29	6002.270	Attrape-mouches 4 pcs.		Fr. 5.45
30	6002.271	Piège à mouches extérieur, appât alimentaire incl.		Fr. 16.45
31	6002.273	Appât alimentaire, recharge pour piège à mouches extérieur 2 pcs.		Fr. 10.95
32	6002.276	Piège à guêpes, appât alimentaire incl.		Fr. 16.45
33	6002.278	Appât alimentaire de recharge pour piège à guêpes 2 pcs.		Fr. 10.95
34	6002.282	Mini piège à insectes, 4 watts LED		Fr. 55.45
35	6002.283	Recharge de papier englué pour mini piège à insectes 10 pcs.		Fr. 8.45
36	6002.285	Piège à insectes, 3 watts LED		Fr. 48.45
37	6002.286	Piège à insectes, 5 watts LED		Fr. 82.95
38	6002.290	Attrape-insectes, 15 watts LED		Fr. 193.95
39	6002.296	Pics anti-pigeons, polycarbonate transparent	100 cm	Fr. 21.95
40	6002.300	Clips pics anti-pigeons 6 pcs. pour gouttières		Fr. 8.45
41	6002.301	Corbeau éffaroucheur anti-pigeons, tige de fixation incluse		Fr. 20.95
42	6002.302	Autocollant anti-collision/PROtection des oiseaux 5 pcs.		Fr. 9.65
43	6002.305	Filet anti-oiseaux	4x5m	Fr. 13.15
44	6002.306	Filet anti-oiseaux	4x10m	Fr. 32.95



Coffres de rangement



N°	N° Art.	Description	Couleur	Dim. (L×P×H)	PVC
1	7802.348	Table-armoire de travail, 135l	acier/anthracite	70×54×90 cm	Fr. 299.00
2	7802.343	Table-armoire de travail, 279l	acier/anthracite	123,7×54×90 cm	Fr. 459.00
3	7803.084	Outdoor cuisine New Unity, XL	anthracite	134×52×90 cm	Fr. 299.00
4	7803.080	Outdoor cuisine Unity, XL	anthracite	134×52×90 cm	Fr. 519.00
5	7803.083	Patio Cooler (pour max.120 boîtes)	anthracite	95,5×58,4×89,8 cm	Fr. 439.00
6	7802.240	Darwin Box, 570l	gris/noir	142,9×65,5×78,2 cm	Fr. 319.00
7	7802.274	Boxe Brushwood, 454l	gris	145×69,7×60,3 cm	Fr. 279.00
8	7802.813	Cortina Box 100, 380 l	graphite	122,9×62,1×70,6 cm	Fr. 219.00

N°	N° Art.	Description	Couleur	Dimensions (L×P×H)	PVC
9	7802.814	Cortina Box 200, 757 l	graphite	151,7×72,5×90 cm	Fr. 319.00
10	7802.821	Cortina Box Mega, 2020 l	graphite	190×109×132,5 cm	Fr. 719.00
11	7803.079	Emily Box, 277 l	anthracite	214×218×226 cm	Fr. 59.90
12	7802.275	Glenwood Storage Box, 390l	brun espresso	128×65×61 cm	Fr. 189.00
13	7802.239		anthracite	128×65×61 cm	Fr. 189.00
14	7802.310	Box NORTHWOOD, 630l	anthracite	155,4×73×69,3 cm	Fr. 269.00
15	7802.271	Borneo Box, 416l	brun espresso	130×70×63 cm	Fr. 199.00
16	7802.272		anthracite	130×70×63 cm	Fr. 199.00
17	7802.209	Patio Bench Box, 227l	gris	132,5×61,2×89 cm	Fr. 249.00





N°	N° Art.	Description	Couleur	Dimensions (L x P x H)	PVC
1	7803.078	Box Kentwood, 190l	anthracite	82,3 x 45 x 57 cm	Fr. 69.90
2	7802.308	Box Kentwood 350l	anthracite	128 x 53,6 x 59 cm	Fr. 139.00
3	7802.246	Box Sumatra, 511 l avec filet	blanc	145 x 73 x 64 cm	Fr. 259.00
4	7802.245	Box Sumatra, 511 l	brun	145 x 73 x 64 cm	Fr. 279.00
5	7802.244		anthracite	145 x 73 x 64 cm	Fr. 279.00
6	7802.225	Box Rockwood, 570l	brun espresso	155 x 72,4 x 64,4 cm	Fr. 299.00
7	7802.226		anthracite	155 x 72,4 x 64,4 cm	Fr. 299.00

N°	N° Art.	Description	Couleur	Dim. (L x P x H)	PVC
8	7802.221	Hollywood Box	anthracite	117,5 x 45 x 57,3 cm	Fr. 59.90
9	7803.077	Box Ashwood 100	brun	122,9 x 62,1 x 70,6 cm	Fr. 289.00
	7803.076	Box Ashwood 150	brun	155 x 72,4 x 64,4 cm	Fr. 299.00
10	7802.267	Box Comfy OPP Storage, 270l	brun	117 x 45 x 57 cm	Fr. 79.90
11	7802.268	Box Marvel Plus OPP Storage, 270l	gris	117 x 45 x 57 cm	Fr. 79.90
12	7802.269	Box Sherwood Storage, 270l	anthracite	117 x 45 x 57,5 cm	Fr. 79.90
13	0750.318	Coffre à outils, gris lavé, bois 19 mm	gris	180 x 65 x 60 / 70	Fr. 399.00



▲ Coffre à outils «Toolbox», gris lavé

Composé de 4 éléments préfabriqués, épaisseur du bois: 19 mm.

N°	N° Art.	Description	Couleur	Dim. (L×P×H)	PVC
14	7802.832	Box Java, 870l	brun espresso	146×82×86 cm	Fr. 399.00
15	7802.831	Box Ontario, 870l	anthracite	147×83×86 cm	Fr. 429.00
16	7802.263	Garden Storage Box Capri, 305l	brun	123×53,5×57 cm	Fr. 139.00
17	7802.264		gris	123×53,5×57 cm	Fr. 139.00
18	7802.265	Novel Storage Box, 340l	noir / gris	124×55×62,5 cm	Fr. 149.00
19	7802.266		beige / brun espresso	124×55×62,5 cm	Fr. 149.00

Armoires à outils



N°	N° Art.	Description	Couleur	Dimensions (L x P x H)	PVC
1	7802.251	Armoire en matière synthétique Store It Out Ultra	brun espresso / beige	177 x 113 x 134 cm	Fr. 769.00
2	7802.253	Armoire en matière synthétique Store It Out Max	noir / gris	146 x 82 x 125 cm	Fr. 399.00
3	7802.259	Armoire en matière synthétique Store It Out Max	beige / brun	146 x 82 x 125 cm	Fr. 399.00



N°	N° Art.	Description	Couleur	Dimensions (L×P×H)	PVC
4	7802.367	Patio Tool Store, peut être peinte	gris	139,5×77×120 cm	Fr. 499.00
5	7803.028	High Store Plus, peut être peinte	gris	140×73,6×170,4 cm	Fr. 549.00
6	7802.366	Grande Store, peut être peinte	gris	190,5×109,3×132,5 cm	Fr. 899.00
7	7803.074	Vertical Shed - Ashwood		140×74×170 cm	Fr. 649.00
8	7803.075	Horizontal Shed - Ashwood		190×109×133 cm	Fr. 899.00

Remises à outils



1



2



3



4

N°	N° Art.	Description	Couleur	Dimensions (L×P×H)	PVC
1	7802.280	Manor 46	gris/blanc	130×192×198 cm	Fr. 749.00
2	7802.281	Manor 65	gris/blanc	185×152×226 cm	Fr. 999.00
3	7803.098	Maison Darwin 4 x 4	gris	118×116×205 cm	Fr. 549.00
4	7802.243	Maison Darwin 64	gris	125,8×184,5×205 cm	Fr. 799.00
5	7803.022	Maison Darwin 64	brun	125,8×184,5×205 cm	Fr. 799.00



5



6



7



8



9

N°	N° Art.	Description	Couleur	Dimension	PVC
6	7802.294	Abri à outils Factor 6 x 6	taupe/ beige	178 x 195,5 x 208 cm	Fr. 1'199.00
7	7802.292	Abri à outils Factor 8 x 6	taupe/ beige	256,5 x 182 x 243 cm	Fr. 1'649.00
8	7802.293	Abri à outils Factor 4 x 6	taupe/ beige	129,5 x 189 x 216,5 cm	Fr. 999.00
9	7802.291	Abri à outils Factor 6 x 3	taupe/ beige	178 x 113,5 x 208 cm	Fr. 899.00



1



3



4

5

DUOTECHTM
BEST TO BUILD ON



6

DUOTECHTM
BEST TO BUILD ON



2

N°	N° Art.	Description	Dimensions (L x P x H)	PVC
1	7803.072	Abri à outils ASHWOOD 7 x 7	216 x 216 x 226 cm	Fr. 2'099.00
2	7803.073	Abri à outils ASHWOOD 9 x 7	277 x 218 x 226 cm	Fr. 2'999.00
3	7803.071	Abri à outils ASHWOOD 11 x 7	342 x 218 x 226 cm	Fr. 3'190.00
4	7802.278	Oakland M	229 x 223,5 x 242 cm	Fr. 2'099.00
5	7802.279	Oakland L	229 x 287 x 242 cm	Fr. 2'499.00
6	7802.299	Oakland XXL	350 x 229 x 254 cm	Fr. 2'990.00
7	7802.840	Artisan 77, gris brunâtre	216 x 216 x 226 cm	Fr. 2'099.00
8	7802.841	Artisan 97, gris brunâtre	277 x 218 x 226 cm	Fr. 2'799.00



N°	N° Art.	Description	Dimensions (L×P×H)	PVC
9	7803.011	Maison Woodshield Newton 757 (WPC)	229×223,5×252 cm	Fr. 2'299.00
10	7803.012	Maison Woodshield Newton 759 (WPC)	228×287×252 cm	Fr. 2'849.00
11	7802.257	Maison Cortina 9x71	277×218×226/202 cm	Fr. 2'249.00
12	7802.152	Set d'étagères 70 cm, 3 étagères, 6 supports, 2 barres (adapté aux remises à outils Newton ¹ , Cortina ² , Artisan ² , Oakland ² , Darwin ² et Manor ²)	70×30 cm	Fr. 149.00
13	7802.153	Set d'étagères 100 cm, 3 étagères, 6 supports, 2 barres (adapté aux remises à outils Newton ¹ , Cortina ² , Artisan ² , Oakland ² , Darwin ² et Manor ²)	100×30 cm	Fr. 179.00

¹ Montage possible uniquement sur les parois latérales / ² Montage possible sur les parois latérales et la paroi arrière / ³ Montage nur an Rückwand möglich



▲ Maison en éléments Zermatt, toit à une pente, FSC

Maison en éléments prémontés, simple, avec plancher et épaisseur de parois de 19 mm. Les éléments préfabriqués peuvent être montés rapidement et facilement sur le cadre solide.

Dimensions : 170×120×199 cm

Le carton bitumé & plancher, double porte sont inclus.

▲ Abri de jardin & serre combiné

Solution complète en bois de conifère non traité et avec plancher (pour le local à outils).

Ensemble de base : 208×316×254/285 cm (6,6 m²)

Dimensions de l'espace pour les outils : L×B×H 208×158×190,5/254 cm

Treibhaus Mass: L×l×H 208×158×190,5/254 cm

Le pignon avec porte pour le local des outils peut être monté au choix de manière inversée. Les éléments muraux et la porte sont livrés entièrement prémontés.

Accessoires : carton de toiture

À monter soi-même. Temps de montage : 2 personnes – 8 heures (sans compter les fondations).

N° Art.	Description	Dimension (B×T×H)	PVC	Part frais de transport
0714.317	Maison éléments Zermatt FSC	170x120x199 cm	Fr. 799.00	Fr. 110.00
0920.991*	Débarras / Serre 6,6 m ²	208x316x254/285 cm	Fr. 3'499.00	Fr. 110.00

* Délai de livraison 4 – 6 semaines

Idée :

La carton bituminé livré avec l'abri, doit être, suivant l'exposition, remplacé après +/- 2 années. Pour une toiture durable, nous vous conseillons couverture en tuiles bituminée (Bardoline) ou en tôle ondulée bituminée. (Onduline).

Abris de jardins en bois



▲ Armoire à outils Fiona, toit a une pente

Bois naturel, épaisseur 16 mm, Transport : inclus.

Dimensions : L 185×P 170×H 190 / 233 cm



▲ Ramon

Vaste abri de jardin en éléments préfabriqués de 16 mm d'épaisseur. Plancher inclus, revêtement de toiture en carton bitumé. Pin nordique, brut, non traité.

Image : Version bois naturel

Dimensions extérieures : L 163×P 123 cm

Faîte : 216 cm, **Hauteur latérale :** 181 cm

Débord du toit : à la façade et à l'arrière env. 9 cm, aux côtés env. 9 cm

Largeur de porte : 80×174 cm



◀ Stefan

Maison de jardin en madriers, épaisseur 18 mm, bois naturel, plancher inclus.

Image : Version bois naturel

Dimensions extérieures : L 200×P 200 cm

Faîte : 225 cm, **Hauteur latérale :** 184 cm

Débord du toit : à la façade env. 21 cm, à l'arrière env. 9 cm, aux côtés env. 26 cm

Largeur de porte : 128×170 cm

Nom	N° Art.	Système	Version	Epaisseur	Toiture	Prix carton bitumé inclus	Bardeaux rectangulaires noirs	Bardeaux « Biber » rouges	Gouttière	Poutre de fondation 7x7
Fiona	0800.058	en madriers	bois naturel	16 mm	3,24 m ²	Fr. 1'149.00	0812.085 Fr. 119.00	0812.009 Fr. 139.00	-	-
Stefan	0714.323	en madriers	bois naturel	18 mm	6,18 m ²	Fr. 2'199.00	0812.086 Fr. 169.00	0812.015 Fr. 199.00	3701.813 Fr. 339.00	0800.621 Fr. 77.50
Ramon	0800.113	en madriers	bois naturel	16 mm	2,68 m ²	Fr. 1'099.00	0812.085 Fr. 119.00	0812.009 Fr. 139.00	3701.813 Fr. 339.00	0800.111 Fr. 38.85



▲ Loris – 45 mm, idéale pour vos fêtes de jardin

Grande porte double. Idéale pour le rangement de machines, vélos, appareils, garniture de table, etc. Le calcul statique du toit est prévu pour une couverture en tuiles. Épaisseur de paroi 45 mm. Y compris plancher et une caissette à fleurs par fenêtre.

Bois non traité. Couverture par carton bitumé.

Image : Version bois naturel.

Dimensions extérieures : L 335 × P 245 cm

Faïte : 270 cm, **Hauteur latérale :** 206 cm

Débord du toit : à la façade resp. auvent env. 50 cm, à l'arrière env. 10 cm, aux côtés env. 40 cm

Dimensions de porte : 125 × 168 cm



Autres couleurs sur demande!



▲ Luca – 70 mm, la maison de loisirs et de party

En bois d'épicéa nordique naturel, avec des madriers de 70 mm d'épaisseur. La maison en madriers est livrée avec deux fenêtres doubles pivotantes et basculantes avec vitrage isolant et une porte double en bois collé avec vitrage isolant. Le calcul statique du toit est prévu pour une couverture en tuiles. Couverture en tuiles sur demande. Couverture en carton bitumé. Bois non traité.

Image : Version bois naturel avec accessoires (prix supplémentaire : tuiles sur demande).

Dimensions extérieures : L 450 × P 360 cm

Faïte : 275 cm, **Hauteur latérale :** 216 cm

Débord du toit : à la façade resp. auvent env. 150 cm, à l'arrière env. 20 cm, aux côtés env. 30 cm

Dimensions de porte : 150 × 177 cm



▲ Paul

Maison de jardin en madriers, épaisseur 28 mm, bois naturel, porte double, plancher inclus, revêtement de toiture en carton bitumé inclus.

Image : Version bois naturel, avec accessoires (optionnel : bardeaux noirs)

Dimensions extérieures : L 240 × P 200 cm

Faïte : 235 cm, **Hauteur latérale :** 194 cm

Débord du toit : à la façade env. 32 cm, à l'arrière env. 12 cm, aux côtés env. 17 cm

Dimensions de porte : 152 × 168 cm

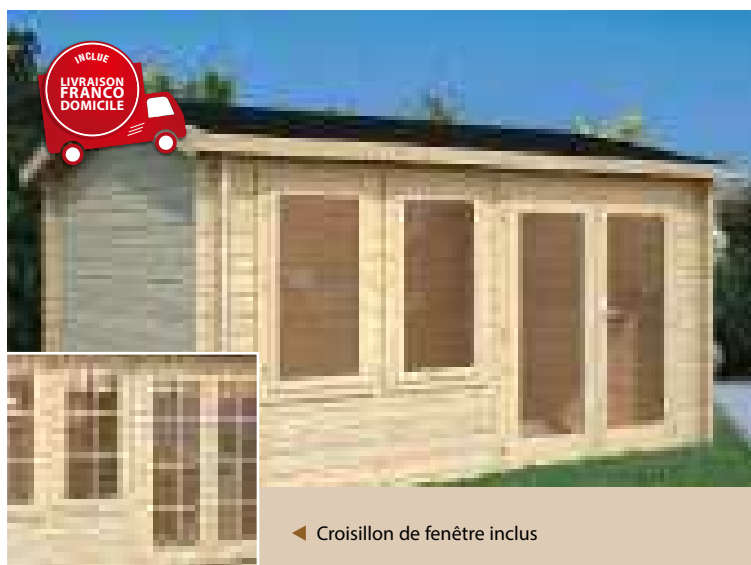

◀ Croisillon de fenêtre inclus

▲ Iris

Maison de jardin en madriers, épaisseur 44 mm, bois naturel, porte double, fenêtre et plancher inclus, revêtement de toiture en carton bitumé inclus. Possibilité de montage inversé de la façade.

Image : Version bois naturel non-traité

Dimensions extérieures : L 390 × P 300 cm

Faïte : 245 cm, **Hauteur latérale :** 211 cm

Débord du toit : à la façade env. 23 cm, à l'arrière : env. 23 cm, aux côtés : env. 22 cm

Dimensions de porte : 151 × 175 cm

Nom	N° Art.	Système	Versión	Épaisseur	Toiture	Prix carton bitumé inclus	Bardeaux rectangulaires noirs	Bardeaux « Biber » rouges	Gouttière	Poutre de fondation 7 x 7
Loris	0800.076	en madriers	bois naturel	45 mm	ca. 13,42 m ²	Fr. 4'949.00	0812.089 Fr. 329.00	0812.033 Fr. 389.00	3701.813 Fr. 339.00	0800.073 Fr. 181.30
Luca	0800.370*	en madriers	bois naturel	70 mm	ca. 28,09 m ²	Fr. 7'699.00	0812.094 Fr. 599.00	0812.063 Fr. 699.00	3702.644 Fr. 649.00	0800.373 Fr. 264.00
Paul	0800.175	en madriers	bois naturel	28 mm	6,91 m ²	Fr. 2'149.00	0812.086 Fr. 169.00	0812.015 Fr. 199.00	3701.813 Fr. 339.00	0800.171 Fr. 93.00
Iris	0800.145**	en madriers	bois naturel	44 mm	15,2 m ²	Fr. 4'349.00	0812.089 Fr. 329.00	0812.033 Fr. 389.00	-	0800.147 Fr. 279.20

* Délai de livraison environ 6 semaines

** Délai de livraison environ 4 – 6 semaines

Accessoires :

Croquis sur www.neogard.ch

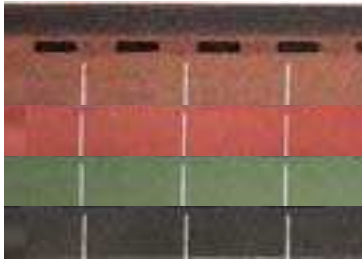

▲ Bardeaux rectangulaires

Bardeaux rectangulaires	N° Art.	PVC
noir	3150.213	Fr. 39.90
vert	3150.214	Fr. 39.90
rouge	3150.215	Fr. 39.90
brun	3150.216	Fr. 39.90
1 set pour +/- 2m ²		
Clous de fixation	N° Art.	PVC
Sac de 100 pcs. pour +/- 4m ²	3400.060	Fr. 4.95



▲ Bardeaux « Biber »

Bardeaux « Biber »	N° Art.	PVC
noir	3150.217	Fr. 39.90
vert	3150.218	Fr. 39.90
rouge	3150.219	Fr. 39.90
brun	3150.220	Fr. 39.90
1 set pour +/- 2m ²		
Clous de fixation	N° Art.	PVC
Sac de 100 pcs. pour +/- 4m ²	3400.060	Fr. 4.95



▲ Onduline Easyline 95/38

Surface couverte +/- 0.65 m²

Onduline Easyline 95/38	N° Art.	PVC
noir	3150.033	Fr. 14.95
brun	3150.032	Fr. 14.95
vert	3150.031	Fr. 14.95
Dimension de la plaque : 1000x760 mm		



▲ 0232.508

Kit de fixation

Pour ondulations 70/18, 76/18. Torx et support intermédiaire. Set à 20pcs.

Fr. 9.95

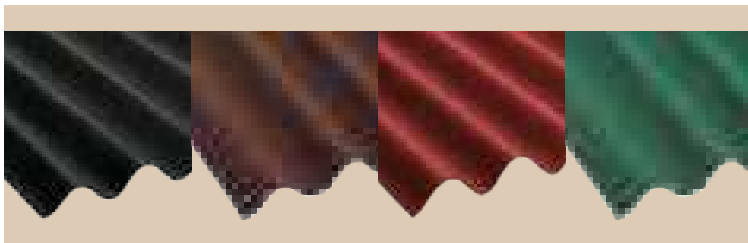

▲ Onduline Base 9 ondes 95/38 mm

Onduline Base 95/38, surface couverte +/- 1.4 m ²	Art.-Nr.	Dimension par plate	PVC
noir	3150.021	2000x855 mm	Fr. 27.90
brun	3150.022		
rouge	3150.023		
vert	3150.024		



▲ Plaques faitières pour Onduline 95/38

Onduline Base 95/38	Art.-Nr.	Dimension	PVC
Faitière noire	3150.222	1000x450 mm	Fr. 12.95
Faitière brune	3150.223		
Faitière rouge	3150.224		
Faitière verte	3150.055		



▲ 3150.221

Lé de bitume à souder V60 S4

1 rouleau de 5 x 1 m, épaisseur 4 mm, minéral

Fr. 59.90

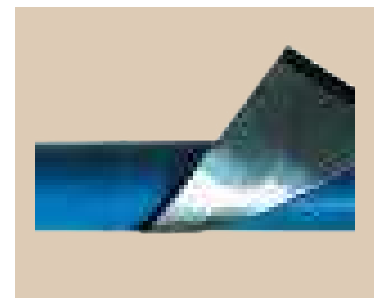

▲ 3150.102

ONDULINE KSK-M Lé de toiture Carton de toiture

Autoadhésif à froid, rouleau de 5 x 1 m, épaisseur 1,5 mm, gris

Fr. 99.90



▲ Set de gouttières complètes

N° Art.	Description	Couleur	Dimensions	PVC
3701.808	Kit gouttière PVC	brun	2x3m	Fr. 339.00
3701.813		anthracite		
3701.810	Kit gouttière PVC	brun	2x4m	Fr. 399.00
3701.809		anthracite		
3701.814	Prolongation de PVC	brun	2x2,5m	Fr. 199.00
3701.811		anthracite		

Serres Sun Garden

Sun Garden représente une nouvelle ère dans le monde du jardin. Inspiré pour de la nature, poussé par l'innovation et la durabilité.

Ce système modulaire et multifonctionnel est impressionnant sur le plan architectural. Des variantes de produits assurent une énorme flexibilité. Et le meilleur dans tout ça : tout est facile et à monter soi-même.



1

▲ SunGarden Select

Modèle de base avec des plaques alvéolaires doubles de 10 mm et du verre acrylique gris fumé de 6 mm pour le toit.



4

Aperçu de la fonctionnalité

Ouverture au niveau du toit
crée un climat optimal pour vos plantes.

Sûr même en cas de chute de neige
La capacité de charge impressionnante du toit de 150 kg/m² assure la stabilité et la sécurité.

Collecter l'eau de pluie
Grâce à la gouttière intégrée l'eau de pluie devient utilisable.

Conception variable
disponible en 9 formats et 2 couleurs (voir à droite).

Vitrage – Options
4 options différentes panneaux muraux sont disponibles (voir à droite).

Stabilité et entretien
Minimal construction autoportante en aluminium avec système d'éléments à encliqueter pour un montage manuel.

Position variable de la porte
Montage de la porte à n'importe quelle position – butée incluse au choix à gauche ou à droite.



2

▲ SunGarden Infinity

Standard avec un verre acrylique transparent de 6 mm qui protège contre les rayons UVA et UVB.

N°	N° Art.	Description	Parois	Dimensions (L x P x H)	Délai de livraison	PVC
1	8050.002	SunGarden Select 3.2, alu nature	Plaques alvéolaires Ø de 10 mm, verre acrylique de Ø 6 mm	338 x 233 x 229 cm	ca. 4 – 6 semaines	Fr. 6'149.00
2	8050.129	SunGarden Infinity 3.2, anthracite	Paroi/toit: verre acrylique clair de 6 mm	338 x 233 x 229 cm	ca. 4 – 6 semaines	Fr. 7'799.00
3	8050.047	SunGarden Deluxe 3.2, anthracite	Verre ESG 5 mm satiné, acrylique	338 x 233 x 229 cm	ca. 4 – 6 semaines	Fr. 8'899.00
4	8050.033	SunGarden Modern 4.4, anthracite	Paroi/toit: verre acrylique de 6 mm	443 x 443 x 229 cm	ca. 4 – 6 semaines	Fr. 13'549.00

◀ SunGarden Modern



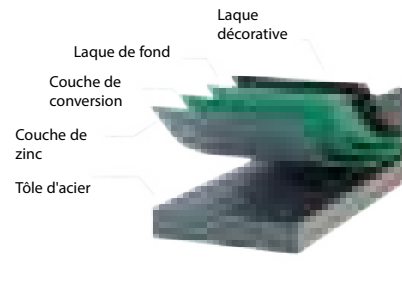

Une oasis d'élégance où vous pourrez profiter de la chaleur des rayons du soleil sans pour autant renoncer au confort et au style. Le verre acrylique teinté crée une ambiance agréable et procure une atmosphère intime et confortable, tout en vous permettant de profiter de la nature.



▲ SunGarden Deluxe

Modèle avec verre de sécurité trempé satiné de 5 mm pour les parois latérales et de 6 mm pour le toit. acrylique pour le toit. Le choix parfait pour les esthètes qui ne souhaitent pas accorder une visibilité totale, mais qui souhaitent néanmoins bénéficier d'une certaine intimité.

Parois disponibles en:

-  10 mm
Plaques PC alvéolées
-  6 mm
verre acrylique teinté
-  6 mm
verre acrylique transparent
-  5 mm
verre sécurité satiné, opaque

Grandeurs

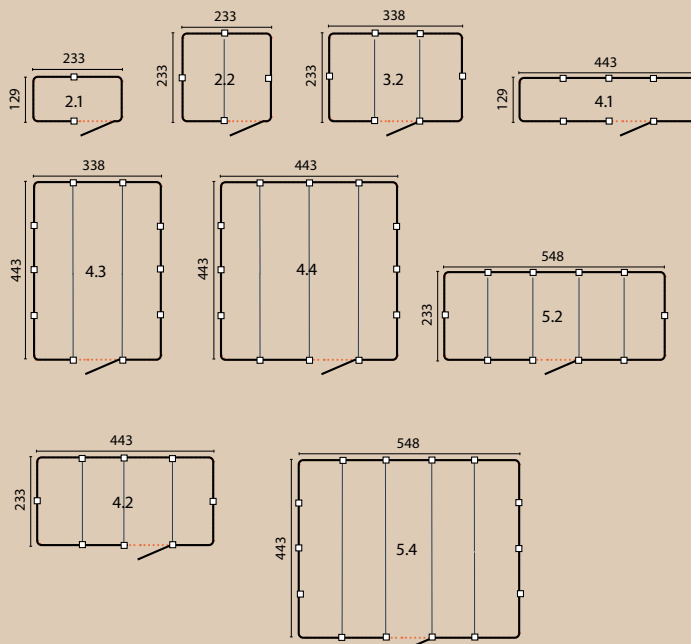

Couleurs



Alu nature



Anthracite metallic

Plus d'informations sur SunGarden se trouvent ici :



www.neogard.ch/fra/mainnavigation/catalogues

Profiter de jardin

Pergola en aluminium/acier (pas d'accessoires disponibles)



▲ Pergola standard avec lamelles en acier

Dimensions: 3×3 m
Hauteur: 240 cm
Pieds: 88×88 mm, 4x
Lamelles: acier
Structure: alu

- système d'évacuation de l'eau intégré
- utilisation facile
- 100% résistant à l'eau
- résistant au vent & aux intempéries
- cadre en aluminium thermolaqué



▲ Pergola Standard PLUS pour montage mural

Dimensions: 3×3 m et 3×4 m
Hauteur: 250 cm
Pieds: 111×111 mm, 2x
Lamelles: acier
Structure: alu

- système d'évacuation de l'eau intégré
- utilisation facile
- 100% résistant à l'eau
- résistant au vent & aux intempéries
- cadre en aluminium thermolaqué

N°	N° Art.	Description	Dimensions	PVC
1	0722.158	Pergola en aluminium/acier, noir	300×300×240 cm	Fr. 1'699.00
2	0722.144	Pergola en aluminium/acier, noir, montage mural	400×300×250 cm	Fr. 2'299.00

Alu-Pergola PREMIUM:



▲ Pergola Premium en aluminium

Dimensions: 3×3 m, 3×4 m, 3×6 m
Hauteur: 250 cm
Pieds: 111×111 mm, 4x
Lamelles: alu
Structure: alu

- système d'évacuation de l'eau intégré
- utilisation facile
- 100% résistant à l'eau
- résistant au vent & aux intempéries
- cadre en aluminium thermolaqué





▼ Existe en 3 dimensions

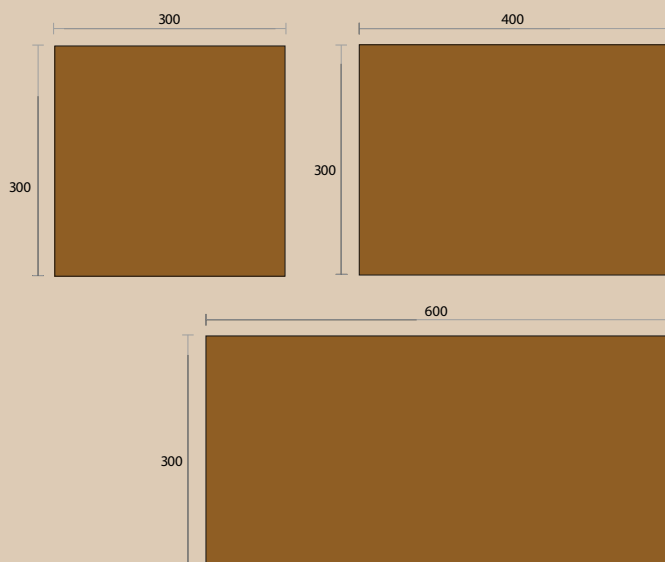

N°	N° Art.	Description	Dimensions	PVC
3	0722.106	Alu-Pergola Premium, noir	300×300×250 cm	Fr. 2'899.00
4	0722.112	Alu-Pergola Premium, blanc	300×300×250 cm	Fr. 2'899.00
5	0722.107	Alu-Pergola Premium, noir	400×300×250 cm	Fr. 3'299.00
6	0722.111	Alu-Pergola Premium, blanc	400×300×250 cm	Fr. 3'299.00
7	0722.142	Alu-Pergola Premium, noir	600×300×250 cm	Fr. 4'199.00

Accessoires pour pergola Standard PLUS et pergola en aluminium Premium

N°	N° Art.	Description	Dimensions	PVC
7	0722.115	Pare-vue, ombrage extensible, noir, pour pergola 3×3, 3×4 m ou 3×6 m	3 m	Fr. 699.00
8	0722.116	Pare-vue, ombrage extensible, gris/blanc, pour pergola 3×3, 3×4 m ou 3×6 m	3 m	Fr. 699.00
9	0722.117	Pare-vue, ombrage extensible, noir, pour pergola 3×4 m	4 m	Fr. 849.00
10	0722.118	Pare-vue, ombrage extensible, gris/blanc, pour pergola 3×4 m	4 m	Fr. 849.00
	0722.119*	Élément de paroi latérale, 1 pièce, noir, lamelles non réglables, pour le côté de 3 mètres	Largeur: 93 cm	Fr. 359.00
	0722.120*	Élément de paroi latérale, 1 pièce, blanc, lamelles non réglables, pour le côté de 3 mètres	Largeur: 93 cm	Fr. 359.00
	0722.121*	Élément de paroi latérale, 1 pièce, noir, lamelles non réglables, pour le côté de 4 mètres	Largeur: 123,5 cm	Fr. 429.00
	0722.122*	Élément de paroi latérale, 1 pièce, blanc, pour le côté de 4 mètres	Largeur: 123,5 cm	Fr. 429.00

* Pour fermer complètement une côté, 3 éléments sont nécessaires

Pergola en alu Premium

- Pergola avec lamelles orientables
- Montage et utilisation faciles
- Protection contre la pluie & pas d'accumulation de chaleur grâce à la ventilation naturelle
- Système d'évacuation de l'eau intégré



▲ Pergola en alu Premium aspect bois foncé 400 x 300 x 250 cm



▲ Pergola en alu Premium aspect bois foncé 600 x 300 x 250 cm



▲ Pergola en alu Premium, noir 6 x 3 m avec accessoires



▲ Pergola en alu Premium, noir 4 x 3 m avec accessoires

N°	N° Art.	Description	Dimensions	PVC
1	0722.161	Pergola en alu Premium, décor bois foncé	400 x 300 x 250 cm	Fr. 3'599.00
2	0722.174	Pergola en alu Premium, décor bois foncé	600 x 300 x 250 cm	Fr. 4'699.00

N°	N° Art.	Description	Dimensions	PVC
3	0722.166*	Panneau pare-vue avec lamelles, orientables, noir	pour 3 m- & 6 m-pavillon	Fr. 499.00
	0722.167*	Panneau pare-vue avec lamelles, orientables, blanc	pour 3 m- & 6 m-pavillon	Fr. 499.00
4	0722.168*	Panneau pare-vue avec lamelles, orientables, noir	pour 4 m-pavillon	Fr. 599.00
	0722.169*	Panneau pare-vue avec lamelles, orientables, blanc	pour 4 m-pavillon	Fr. 599.00
	0722.171	Paroi, élément intermédiaire déco, blanc	30,9 x 6 x 232,5 cm	Fr. 239.00
	0722.172	Paroi, élément intermédiaire déco, bois foncé	30,9 x 6 x 232,5 cm	Fr. 299.00

* Pour fermer complètement la paroi latérale, 3 éléments sont nécessaires pour les pavillons de 3 m et 4 m et 3 éléments pour le pavillon de 3 m et 4 m. 6 éléments sont nécessaires pour le pavillon de 6 m.



5



6

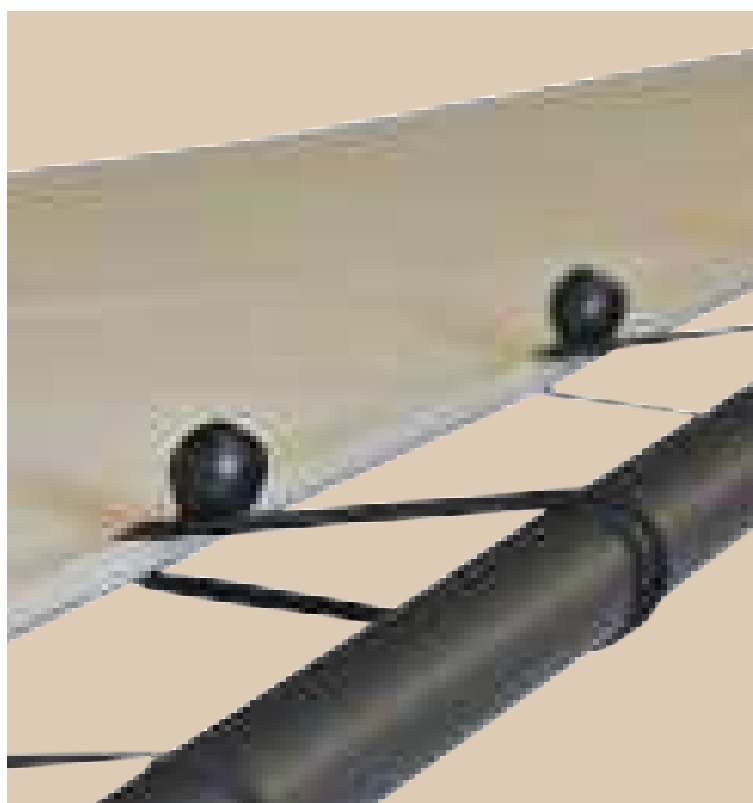

N°	N° Art.	Description	Dimensions	PVC
5	0722.104	Pavillon Odonata, anthracite/sable	350x350x210/280 cm	Fr. 419.00
6	0722.109	Pavillon Roma, anthracite/sable	400x350x214/258 cm	Fr. 399.00

Système CUBIC

Pourquoi faire compliqué quand on peut faire simple... Avec le système modulaire ingénieux de PLUS, des éléments standard permettent de créer des solutions personnalisées.



Les ferrures Cubic permettent de relier facilement un ou plusieurs poteaux entre eux - sans avoir à les scier en onglet. Les poteaux sont simplement glissés dans les ferrures et fixés avec des vis. Tu peux ainsi créer une pergola, ou un autre élément dans le jardin, de manière individuelle, selon tes souhaits et tes besoins.

- Mesurer la place et définir les critères
- Les ancrages au sol sont-ils vissés ou bétonnés ?
- Choisir les accessoires
- Commander et monter toutes les pièces détachées
- Profiter de votre installation



N°	N° Art.	Description	Dimensions	PVC
1	0920.543	Poteaux lamellés collés	9x9x297 cm	Fr. 94.90
	0920.544		9x9x267 cm	Fr. 84.90
	0920.545		9x9x237 cm	Fr. 84.90
	0920.546		9x9x297 cm	Fr. 74.90
	0920.547		9x9x187 cm	Fr. 69.90
2	0920.590	CUBIC Ferrure d'angle, simple 20x20 cm, sans vis	zingué	Fr. 27.90
	0920.594		peint par pulvérisation	Fr. 29.90
3	0920.591	CUBIC Ferrure d'angle, double 20x20 cm, sans vis	zingué	Fr. 32.90
	0920.595		peint par pulvérisation	Fr. 34.90
4	0920.592	CUBIC Ferrure d'extension, simple 30,5x20 cm, sans vis	zingué	Fr. 32.90
	0920.596		peint par pulvérisation	Fr. 34.90
5	0920.593	CUBIC Ferrure d'extension, double 30,5x20x20 cm, sans vis	zingué	Fr. 37.90
	0920.597		peint par pulvérisation	Fr. 37.90
6	0921.482	Ferrure collective pour kit de balançoire Luxe	zingué	Fr. 54.90
7	0920.568	Support de poteau d'angle en H, pour poteau 9x9 cm, longueur 60 cm	zingué	Fr. 44.90
	0920.569		peint par pulvérisation	Fr. 49.90
8	0920.566	Support de poteau en H, pour poteau 9x9 cm, longueur 60 cm	zingué	Fr. 39.90
	0920.567		peint par pulvérisation	Fr. 44.90
9	0920.564	Support de poteau en U, pour poteau 9x9 cm, longueur 40 cm	zingué	Fr. 18.95
	0920.565		peint par pulvérisation	Fr. 27.90
10	0920.572	Pied de poteau d'angle, pour fondation pour poteau 9x9 cm, hauteur 30 cm	zingué	Fr. 29.90
	0920.573		peint par pulvérisation	Fr. 37.90
11	0920.570	Pied de poteau en U, pour fondation pour poteau 9x9 cm, hauteur 30 cm	zingué	Fr. 27.90
	0920.571		peint par pulvérisation	Fr. 32.90
12	0920.584	Pyramide capuchon de poste, 9,1 x 9,1 cm	peint par pulvérisation	Fr. 5.25
	0920.852		galvanisée à chaud	Fr. 3.75
13	0921.440	Ferrures pour balançoire, 2 pces.		Fr. 10.50
14	0921.716	Crochet de balançoire, 1 pc., zingué	zingué	Fr. 10.95
15	0921.475	Siège de balançoire noir, KST		Fr. 18.50

Le système Cubic a un délai de livraison d'environ 2-3 semaines.

Accessoires, éléments de jonction et d'ancrage

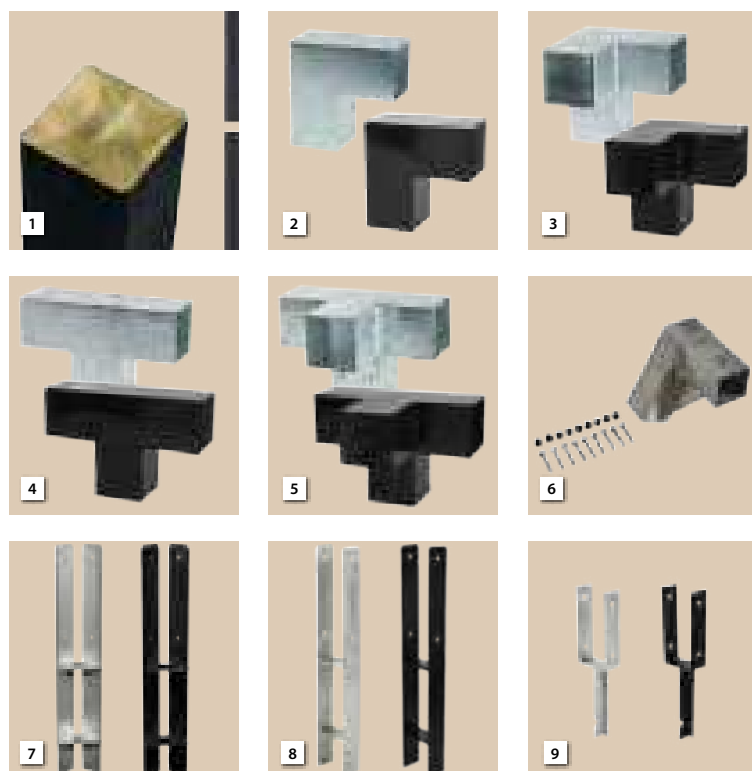

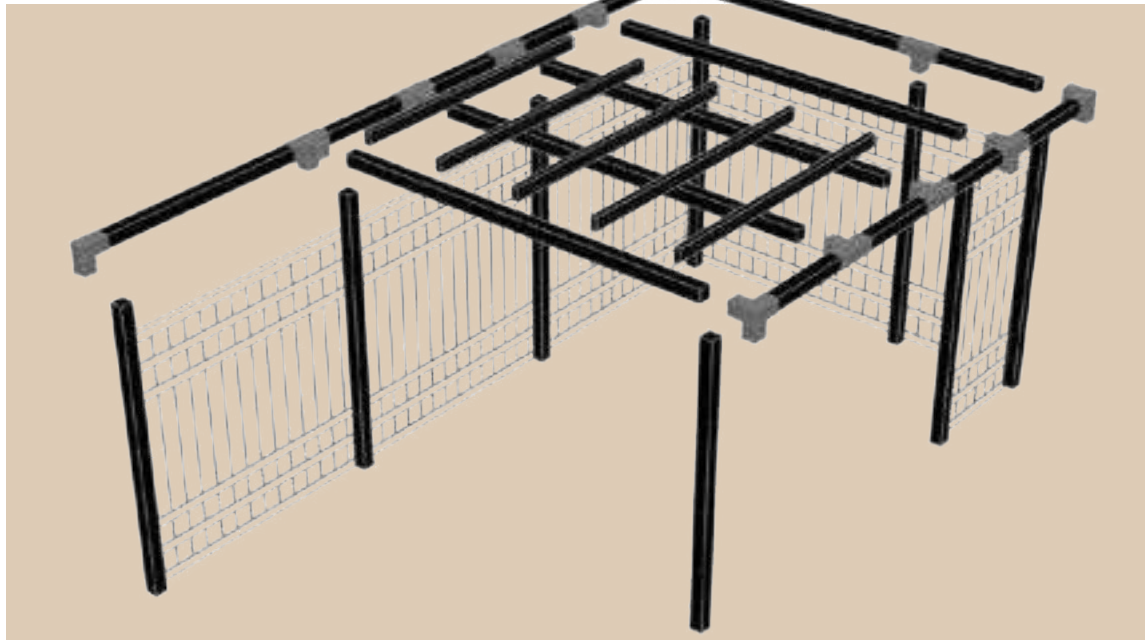

D'autres Modèles
et dimensions
dans notre catalogue
Plus 2024.



[www.neogard.ch/
fra/mainnavigation/
catalogues](http://www.neogard.ch/fra/mainnavigation/catalogues)



Petromax

Petromax est une des principales marques européennes dans le domaine du plein air et de l'aventure. L'entreprise fabrique des produits durables pour toutes sortes d'aventures en plein air.

Aujourd'hui, la nature est la priorité absolue de cette marque traditionnelle active depuis plus de 120 ans. Grâce à Petromax, il est possible de cuisiner à l'extérieur et de bénéficier d'une lumière puissante, d'un foyer qui réchauffe et d'aliments et boissons réfrigérés pendant plusieurs jours.



N°	N° Art.	Description	Dimensions	PVC
1	1212.102	Gril à gaz Atago		Fr. 269.00
2	1212.094	Brasero Tyropit		Fr. 389.00
3	1212.128	Réchaud de camping et four de tente Loki2		Fr. 259.00
4	1212.114	Four-fusée, plaque à grillades		Fr. 49.90
5	1212.112	Four-fusée rf33		Fr. 159.00
6	1212.015	Couvercle de cuisson, acier inoxydable, HK350/500		Fr. 44.90
7	1212.120	Trépied		Fr. 84.90
8	1212.216	Pochette à couverts en cuir		Fr. 19.95
9	1212.215	Couverts de camping		Fr. 29.90
10	1212.211	Couteau de cuisine	17 cm	Fr. 99.90
11	1212.208	Couteau Bushcraft	10,5 cm	Fr. 159.00
12	1212.219	Cuillère de service	50 cm	Fr. 29.90
13	1212.268	Bouteille isotherme	1,5l	Fr. 49.90
14	1212.067	Moule à pain avec couvercle k8		Fr. 99.90
15	1212.043	Kazan	8l	Fr. 109.00
16	1212.033	Marmite en fonte ft9		Fr. 109.00
17	1212.081	Lève-couvercle pour marmite		Fr. 11.50



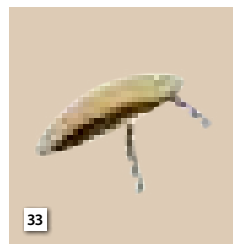

N°	N° Art.	Description	Dimensions	PVC
18	1212.232	Glacière, blanc alpin	50l	Fr. 349.00
19	1212.233	Glacière, olive	50l	Fr. 349.00
20	1212.234	Glacière, sable	50l	Fr. 349.00
21	1212.254	Sac à dos isotherme, gris foncé	27l	Fr. 199.00

N°	N° Art.	Description	Dimensions	PVC
22	1212.255	Sac à dos isotherme, olive	27l	Fr. 199.00
23	1212.256	Sac à dos isotherme, sable	27l	Fr. 199.00
24	1212.264	Sac isotherme, gris foncé	8l	Fr. 119.00
25	1212.265	Sac isotherme, olive	8l	Fr. 119.00
26	1212.266	Sac isotherme, sable	8l	Fr. 119.00
27	1212.237	Tapis adhésif pour glacière kx50, gris rayé		Fr. 34.90
28	1212.235	Coussin pour glacière kx50, noir		Fr. 49.90
29	1212.226	Couverture en laine, vert mousse / noir	150 x 200 cm	Fr. 189.00
30	1212.271	Percolateur à thé et à café, noir		Fr. 49.90
31	1212.272	Percolateur à thé et à café, blanc		Fr. 49.90
32	1212.008	Réflecteur parabolique latéral en laiton, chromé, HK250/350/500		Fr. 39.90
33	1212.009	Réflecteur parabolique latéral en laiton, poli, HK250/350/500		Fr. 39.90
34	1212.001	Lampe de camping HK500 chromé		Fr. 319.00
35	1212.002	Lampe de camping HK500 laiton poli		Fr. 319.00

Saison des barbecues

Grillades réussies avec LANDMANN.

Que tu débutes dans le monde des grillades ou que tu sois déjà passionné par le sujet, LANDMANN est là pour t'aider. Chez LANDMANN, tu trouveras ton équipement de barbecue et bien d'autres choses encore pour des moments agréables et conviviaux. Sois sûr qu'avec nos produits tu obtiendras les meilleurs résultats au barbecue en un clin d'œil. Car nous accordons beaucoup d'importance à des matériaux de qualité.

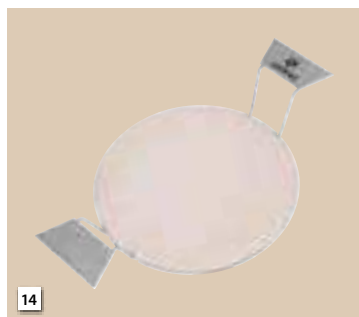
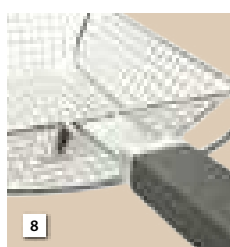

N°	N° Art.	Description	Dimensions (L x P x H)	PVC
1	1066.000	Barbecue à gaz Caliano 2.0 avec		Fr. 339.00
2	1066.045	Gril à gaz 12903 Triton PTS		Fr. 699.00
3	1066.004	Barbecue à gaz 12968 Triton maxX BR4.1		Fr. 719.00
4	1066.005	Gril à gaz 12229 Rexon PTS BR3.0	120 cm	Fr. 419.00
5	1066.027	Porte-sauce magnétique, acier inoxydable		Fr. 17.95
6	1066.028	Porte-bouteilles magnétique		Fr. 17.95
7	1066.030	Inverseur de gril 13621 Pure	42x9,5 cm	Fr. 19.95
8	1066.032	Panier à légumes 13629 Pure	10,5 x 52 x 25,5 cm	Fr. 34.90
9	1066.034	Presse à hamburger 13710 Selection	rond 12 cm	Fr. 8.95
10	1066.035	Lampe pour gril LED 3,7V noir	3,7V noir	Fr. 42.90
11	1066.036	Cheminée d'allumage, acier inoxydable	27x16,5 cm noir	Fr. 14.95
12	1066.041	Housse de protection 15705-G Premium	60x80x120 cm	Fr. 42.90
13	1066.048	Housse de protection 15704-G Premium	70x70x90 cm	Fr. 32.90
14	1066.046	Pierre pour pizza	Set 3 pcs.	Fr. 79.90
15	1066.047	Élévateur de grille de barbecue	27,5 cm noir	Fr. 9.95

Grille



16



17



18

N°	N° Art.	Description	Dimensions (L x P x H)	PVC
16	1065.042	Gril céramique Kamado XL, grille Ø46 cm	130x73 cm, H 121 cm	Fr. 899.00
17	1065.053	Barbecue à gaz Grenada 2Br	121,4x60,3x112,3 cm	Fr. 439.00
	1065.045*	Housse de protection pour barbecue		Fr. 84.90
18	1065.046*	Housse de protection pour bar à grillades	65x110x115 cm	Fr. 64.90
	1065.064*	Set de rôtisserie pour Grenade & Oxford		Fr. 149.00

*Délai de livraison environ 2-3 semaines

Trépied



25



26



27



28

29

Plancha



19

20



21



22



23

24



28



30

N°	N° Art.	Description	Dimensions (L x P x H)	PVC
19	1065.110	Coque à grillades Sioux	Ø 80 cm x H 88 cm	Fr. 609.00
20	1065.111*	Grille pour coque à grillades Plancha	Ø 80 cm x H 88 cm	Fr. 769.00
21	1065.112*	Coque à grillades Rubigo	69,5x69,5x70 cm	Fr. 419.00
22	1065.113*	Coque à grillades Giant	115x80x86 cm	Fr. 459.00
23	1065.131*	Coque à grillade Plancha s/pieds, acier nature	Ø ca. 61 cm	Fr. 119.00
24	1065.132*	Coque à grillade Plancha s/pieds, acier nature	Ø ca. 81 cm	Fr. 199.00
	1065.059*	Plaque de cuisson fonte pour Plancha *1	37x65x46,5 cm	Fr. 159.00

*Délai de livraison environ 2-3 semaines

N°	N° Art.	Description	Dimensions (L x P x H)	PVC
25	1065.133*	Trépied pour coque Ø55m+60 cm	Rost Ø50 cm	Fr. 129.00
26	1065.134*	Trépied pour coque Ø80+100 cm	Rost Ø70 cm	Fr. 129.00
27	1065.135*	Pot à goulach 6 litres		Fr. 54.90
28	1065.136*	Grille en fonte pour coque Ø55 cm	8 mm	Fr. 74.90
29	1065.137*	Plaque en fonte pour coque Ø55 cm	8 mm	Fr. 79.90
	1065.138*	Housse pour grill 55 & 60 cm	Ø62xH62 cm	Fr. 27.90
30	1065.146	Brasero + barbecue «Wildfire»	61x61x61 cm	Fr. 199.00

*Délai de livraison environ 2-3 semaines

Saison des barbecues

Le portefeuille de produits Buschbeck est large: Barbecues au Charbon de Bois, barbecues à Gaz, Grillbars inclus les Accessoires, Cheminées en acier inoxydable, Kamado-grills, Planchas, jusqu'aux fours à Pizza. Tous les barbecues et cheminées en acier inoxydable sont entièrement fabriqués en Allemagne.

Les barbecues à gaz de Buschbeck convainquent par leur excellent rapport qualité/prix. La qualité supérieure des matériaux et de la finition est évident. La gamme de produits comprend des modèles à 2, 3 ou 4 brûleurs, un barbecue compact ainsi qu'un modèle à 2 brûleurs en version électrique. Les cuisines d'extérieur Buschbeck se distinguent par une combinaison d'acier inoxydable de qualité supérieure et d'un équipement complet. Selon le type, les cuisines sont équipées d'un brûleur à gaz quadruple, y compris brûleur de retour, d'un brûleur latéral supplémentaire pour une casserole ou une poêle par exemple, et d'un évier, d'un réfrigérateur et de tiroirs coulissants.

Ceminées an inox

N°	N° Art.	Description	Dimensions	PVC
1	1065.000	Cheminée Auckland , en acier inoxydable, brossé		Fr. 1'799.00
2	1065.001	Cheminée Auckland , en acier inoxydable, brossé, gris clair	Ø 65x 230 cm	Fr. 1'649.00
3	1065.002	Cheminée Auckland en acier inoxydable, brossé, gris foncé	Ø 65x 230 cm	Fr. 1'649.00
4	1065.003	Cheminée Auckland , en acier inoxydable, brossé, noir	Ø 65 x 230 cm	Fr. 1'649.00
5	1065.010	Porte pare-étincelles (Auckland uniquement)	Ø 65 x 230 cm	Fr. 249.00
6	1065.011	Casserole à goulache avec support	ca. 6l	Fr. 179.00
7	1065.013*	Housse de protection avec fermeture éclair*		Fr. 159.00
8	1065.020	Brochettes pour grillade	35 x 18,5 cm	Fr. 249.00
9	1065.021	Poêle en fonte avec support		Fr. 169.00
	1065.030*	Housse de protection avec fermeture éclair*		Fr. 179.00
10	1065.036*	Bac de récupération des graisses	Ø 45 cm	Fr. 189.00
	1065.037*	Brochettes pour grillade	35 x 18,5 cm	Fr. 299.00

* Délai de livraison environ 2-3 semaines



Cheminée de jardin



N°	N° Art.	Description	Dimensions (L×P×H)	PVC
12	1065.050	Cheminée-barbecue de jardin Carmen		Fr. 479.00
13	1065.068*	Barbecue cheminée Rondo blanc	115x70x208 cm	Fr. 699.00
14	1065.067*	Barbecue cheminée Zurich	110x65x197 cm	Fr. 959.00
15	1065.051	Barbecue cheminée Stockholm		Fr. 559.00
16	1065.090	Grille-bar Montana	110x65x101 cm	Fr. 199.00
17	1065.065*	Cheminée Venise avec hotte en acier inoxydable	110x65x197 cm	Fr. 959.00
	1065.047	Rehausse de socle pour barbecues		Fr. 129.00
	1065.147*	Cache Colorado/Mesh M		Fr. 49.90

* Délai de livraison environ 2-3 semaines

Cuisine d'extérieur



18

19



20



21



22



23

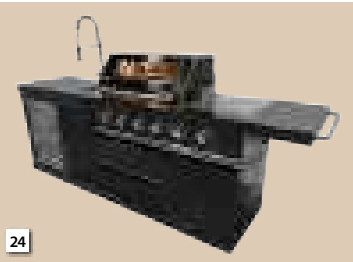

24

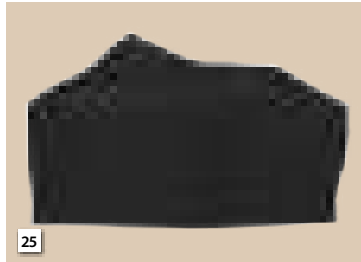

25



26



27



28



29

Four à pizza



30

N°	N° Art.	Description	Dimensions (LxPxH)	PVC
11	1065.052	Four à pizza X1		Fr. 959.00

N°	N° Art.	Description	Dimensions (LxPxH)	PVC
18	1065.166	Housse pour grille « Liverpool »		Fr. 119.00
19	1065.165	Cuisine d'extérieur « Liverpool »	195x112x58 cm	Fr. 5'699.00
20	1065.055	Cuisine d'extérieur « Bristol »	214x60x119 cm	Fr. 2'699.00
21	1065.167	Housse pour grille « Bristol »		Fr. 99.00
22	1065.173	Cuisine d'extérieur « Kingrange 2.0 »	282x58x120 cm	Fr. 3'599.00
23	1065.168	Housse pour grille « Kingrange »		Fr. 99.00
24	1065.057	Cuisine d'extérieur « Cambridge »	262x60x119 cm	Fr. 5'499.00
25	1065.058	Housse pour grille « Cambridge »		Fr. 119.00
26	1065.169	Cuisine d'extérie « Sheffield » incl. hotte	254x110x143 cm	Fr. 7'999.00
27	1065.170	Cuisine d'extérie « Derby » incl. hotte	254x110x143 cm	Fr. 7'999.00
28	1065.171	Cuisine d'extérie « Brighton » incl. hotte	270x92x121 cm	Fr. 6'999.00
29	1065.172	Cuisine d'extérie « Bradford » incl. hotte	270x92x121 cm	Fr. 6'999.00

Lounges Keter



N°	N° Art.	Description	Dimensions	PVC
1	7803.063	Lounge Set «Elements» 5 sièges av. table		Fr. 709.00
2	7803.064	Set balcon «Elements» 2 sièges av. table		Fr. 329.00
3	7803.065	Sofa «Elements» 3 sièges		Fr. 399.00
4	7803.066	Sofa «Elements» 2 sièges		Fr. 279.00
5	7803.067	Chaise «Elements» 1 siège	65x74x73 cm	Fr. 149.00
	7803.068	Table «Elements»	65x65x25 cm	Fr. 64.90
6	7803.069	Tabouret «Elements»	65x65x25 cm	Fr. 99.90
7	7802.003	Lounge Set «Moorea»		Fr. 849.00



8



9



10



11



12



13



14

N°	N° Art.	Description	Dimensions	PVC
8	7802.334	Fauteuil California, 2x, graphite, avec coussins	83×68×71,5 cm	Fr. 519.00
9	7802.565	Canapé 2 places California, graphite, avec coussins	141×68×71,5 cm	Fr. 419.00
10	7802.335	Canapé 3 places California, graphite, avec coussins	198×68×71,5 cm	Fr. 559.00
11	7802.130	Table de salon California, graphite	68×68×35 cm	Fr. 149.00
12	7802.339	Chaise longue de luxe Daytona, graphite, & coussins	195×65×22 cm	Fr. 289.00
13	7802.546	Ensemble de salon Wicker Corfu, graphite, & coussins	171×77×48,4 cm	Fr. 499.00
14	7802.048	Ensemble de salon Alabama, graphite (canapé + 2 fauteuils + table)	124×80×59 cm	Fr. 449.00

Ensemble de bancs et de sièges



1



1



2



2



8



3



5



4



7



6

N°	N° Art.	Description	Dimensions	PVC
1	0921.371*	Ensemble de meubles SIESTA a. canapé		Fr. 1'099.00
2	0921.374*	Ensemble de meubles SIESTA		Fr. 979.00
3	0320.000	LH Banc de jardin, nature	160 cm	Fr. 389.00
4	0320.001	LH Banc de jardin, rouge	160 cm	Fr. 449.00
5	0320.002	LH Banc de jardin, vert	160 cm	Fr. 449.00
6	0320.003	LH Banc de jardin, bleu	160 cm	Fr. 449.00
7	0921.017	Table avec bancs rabatables combiné, imprégné	300x155x71/45 cm	Fr. 479.00
8	4137.774*	Combinaison table & bancs MODERNA		Fr. 949.00

*Délai de livraison environ 2 – 3 semaines

Poufs & coussins

Nos poufs répondent aux normes de qualité les plus strictes : ils ont des poches remplies de perles de granulés, des fermetures à glissière cachées, à l'épreuve des enfants, et sont fabriqués avec des coutures doubles et des fils renforcés spéciaux. Des tissus de plein air modernes et résistants à l'abrasion sont utilisés.



N°	N° Art.	Description	Couleur	PVC
9	1940.700	Siège-sac ROUND XL, TREND, résistant à l'eau	gris	Fr. 109.00
10	1940.701	L 85 x L 85 x H 70 cm	navy	Fr. 109.00
11	1940.702	Siège-sac ROUND XL, GLOW, hydrofuge	gris foncé	Fr. 109.00
12	1940.703	L 85 x L 85 x H 70 cm	gris clair	Fr. 109.00
13	1940.705	Siège-sac CHILL XL, TREND, résistant à l'eau	gris	Fr. 119.00
14	1940.706	L 90 x L 65 x H 85 cm	navy	Fr. 119.00
15	1940.707	Sitzsack CHILL XL, GLOW, hydrofuge	gris foncé	Fr. 119.00
16	1940.708	L 90 x L 65 x H 85 cm	gris clair	Fr. 119.00
17	1940.354	Coussin - TUSCAN ST. TROPEZ, 48 x 48 cm	orange	Fr. 31.90
18	1940.360	Coussin - AMAZON MARCIE, 48 x 48 cm	vert	Fr. 31.90
19	1940.364	Coussin - LAKESIDE ST. TROPEZ, 48 x 48 cm	turquoise	Fr. 31.90
20	1940.371	Coussin - TAUPE ST. TROPEZ, 48 x 48 cm	beige	Fr. 31.90
21	1940.375	Coussin - CARBON ST. TROPEZ, 48 x 48 cm	gris	Fr. 31.90
22	1940.290	Coussin - TUSCAN BEAN, 48 x 48 cm	à pois	Fr. 31.90
23	1940.330	Coussin - LAGOON, 48 x 48 cm	BLUEMOON	Fr. 31.90
24	1940.332	Coussin - AEGEAN, 48 x 48 cm	BLUEMOON	Fr. 31.90
25	1940.340	Coussin - MIDNIGHT, 48 x 48 cm	BLUEMOON	Fr. 31.90
26	1940.348	Coussin - STEEL, 48 x 48 cm	BLUEMOON	Fr. 31.90
27	1940.329	Coussin - LAGOON, 48 x 48 cm	PETIT MOROCCO	Fr. 31.90
28	1940.331	Coussin - AEGEAN, 48 x 48 cm	PETIT MOROCCO	Fr. 31.90
29	1940.339	Coussin - MIDNIGHT, 48 x 48 cm	PETIT MOROCCO	Fr. 31.90
30	1940.347	Coussin - STEEL, 48 x 48 cm	PETIT MOROCCO	Fr. 31.90
31	1940.336	Coussin - AZURE, 48 x 48 cm	MONSTERA	Fr. 31.90
32	1940.346	Coussin - STONE, 48 x 48 cm	MONSTERA	Fr. 31.90
33	1940.435	Cube - AZURE, 42 x 42 x 42 cm	MONSTERA	Fr. 96.90
34	1940.436	Cube - STONE, 42 x 42 x 42 cm	MONSTERA	Fr. 96.90

Remarque : tous les coussins sont hydrofuges

Éclairage du jardin

Un bon éclairage de jardin procure une ambiance chaleureuse, romantique.

L'illumination d'objet ou de volumes dans votre jardin permet de contempler ceux-ci même en soirée. C'est la meilleure façon de profiter de votre jardin plus longtemps encore.

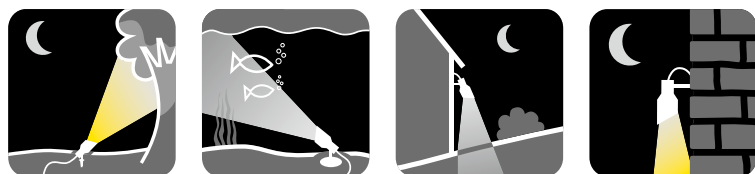

Colibri Gardenlight's

De la lumière pour l'ambiance

L'éclairage colibri offre une multiplicité des possibilités pour l'éclairage poétique du jardin et l'étang. Les produits Gardenlight seraient livrés avec un large équipement de série.

L'angle de rayonnement variable et les divers possibilités de fixation par les biais de filet de vis offrent un placement individuelle sur et sous l'eau. En outre la protection contre l'éblouissement avec l'écran pilotable en continu (seulement chez Gardenlight MAX et SPOT) garantie une vue non troublé sur les objets illuminées.



N°	N° Art.	Description	PVC
1	0871.336	Set Gardenlight MAX avec anti-éblouisseur, ampoule LED incluse	Fr. 259.00
2	0871.337	Set Gardenlight SPOT avec anti-éblouisseur, ampoule LED incluse	Fr. 179.00
3	0871.302	Gardenlight MINI, 1W LED blanc-chaud LED intégré	Fr. 145.00
4	0871.303	Gardenlight BASE, 3xLED 0,2 W, Ø 34 mm	Fr. 129.00
	0871.306	Ampoule LED 3 W, RGB changement de couleur, pour Gardenlight MAX	Fr. 159.00
5	0871.312	Répartiteur étanche 1 en 5, IP44	Fr. 29.90
	0871.328	Câble de liaison, 5 m, IP 44	Fr. 29.90
	0871.319	Câble de liaison, 10 m, IP44	Fr. 52.90
6	0871.314	Programateur horaire 105 W, avec interrupteur crépusculaire & On-Off	Fr. 94.90
7	0871.313	Système de rallonge, 100 mm	Fr. 19.95
8	0871.339	Regard protecteur rond avec couvercle, Ø 335 x 265 mm	Fr. 32.90
9	0871.338	Regard protecteur rectangulaire avec couvercle, 665 x 495 x 330 mm	Fr. 139.00

Lampes LED

Les lanternes de cette série sont équipées d'un panneau solaire. Elles peuvent être rechargées en option via le port USB-C. Après 5 heures de charge (avec câble). Les lanternes restent allumées pendant au moins 24 heures. Elles sont équipées d'une batterie rechargeable au lithium à très longue durée de vie.

Les avantages :

- surface revêtue par poudre
- durée d'éclairage de 24 heures
- rechargeable via USB-C
- résistant aux intempéries
- 12 mois de garantie



1



2



3



4



5

N°	N° Art.	Description	PVC
1	1870.351	Lampe LED NAXOS, taille S, 20 x 50 cm, carré	Fr. 329.00
	1870.352	Lampe LED NAXOS, taille L, 20 x 72 cm, carré	Fr. 369.00
2	1870.353	Lampe LED KOS, taille S, 20 x 60 cm, carré, oblique	Fr. 309.00
	1870.354	Lampe LED KOS, taille L, 20 x 80 cm, carré, oblique	Fr. 329.00
3	1870.355	Lampe LED RHODOS, taille S, 31 x 50 cm, trapèze	Fr. 299.00
	1870.356	Lampe LED RHODOS, taille L, 31 x 72 cm, trapèze	Fr. 319.00
4	1870.357	Lampe LED SAMOS, taille S, 31 x 50 cm, trapèze avec bois	Fr. 309.00
	1870.358	Lampe LED SAMOS, taille L, 31 x 72 cm, trapèze avec bois	Fr. 329.00
5	1870.359	Lampe LED KRETA, taille S, 35 x 50 cm, cylindre	Fr. 339.00
	1870.360	Lampe LED KRETA, taille L, 35 x 72 cm, cylindre	Fr. 359.00

Un petit coin de paradis

Octroyez-vous des moments de paix et de détente dans un endroit aménagé et bien choisi. Nos pavillons et arceaux à rosiers crée un espace de bien-être. Habillé d'une plantation bien choisie ce petit coin de paradis sera le votre.

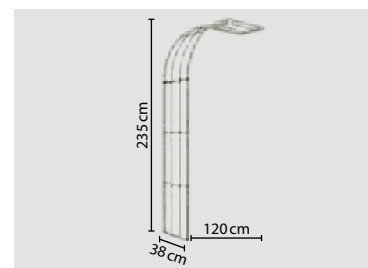
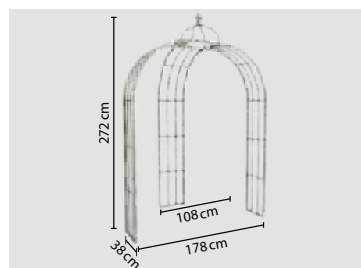

▲ Exemple, comprenant: PVC
Pavillon à 3 pieds
 3×Éléments latéraux Nr. 8,
 3×Demi-arceaux Nr. 9,
 1×Coupole carrée Nr. 10
rouille: Fr. 719.60
métal FVZ: Fr. 842.70

▲ Exemple, comprenant: PVC
Arceau à rosiers mural
 1×Élément latéral Nr. 8,
 1×Demi-arceau Nr. 9,
 1×Élément de connexion Nr. 11
rouille: Fr. 298.90
métal FVZ: Fr. 343.80



Nr.	Art.Nr.	Bezeichnung	Farbe	Masse	UVP
1	1001.384	Arceau à rosiers Sarah, peint par poudrage	rouille	L 139×P 39×H240 cm	Fr. 365.00
2	1904.403	Arceau à rosiers Lena, fer forgé en T, galvanisé et revêtement par poudrage, avec ancrage	noir carbone	L 140×P 36×H240 cm	Fr. 836.90
3	1904.401	Arceau à rosiers Lena, fer forgé en T, nature non traité, avec ancrage	rouille	L 140×P 36×H240 cm	Fr. 794.00
4	1904.405	Arceau à rosiers Lena, fer forgé en T, galvanisé, avec ancrage	galvanisé, argenté	L 140×P 36×H240 cm	Fr. 694.00
5	1500.216	Arc de roses Hobbit, fixation sur béton		L 256×H 223 cm	Fr. 729.00
	1500.213	Ancre de terre pour l'arc de roses Hobbit, nécessaire 2 x, pour fixation dans l'herbe			Fr. 46.90
6	0713.633	Slimline Arceau de roses		B 69×T 40×H 225 cm	Fr. 249.00
7	0713.632	Slimline Arc de roses plat		B 150×T 20×H 252 cm	Fr. 369.00

N°	N° d'art.	Description	Couleur	Dimensions	PVC
8	1500.151	Élément latéral « A »	rouille	H 165×L 38×P 2,5 cm	Fr. 119.00
	1500.150	Élément latéral « A »	métal, galvanisé	H 165×L 38×P 2,5 cm	Fr. 152.00
9	1500.153	Demi-arc 90° « B »	rouille	L 98,5×L 38×P 2,5 cm	Fr. 90.90
	1500.152	Demi-arc 90° « B »	métal, galvanisé	L 98,5×L 38×P 2,5 cm	Fr. 96.90
10	1500.157	Coupole carré « D »	rouille	H 45×L 38×P 38 cm	Fr. 89.90
	1500.156	Coupole carré « D »	métal, galvanisé	H 45×L 38×P 38 cm	Fr. 96.00
11	1500.155	Élém. de connexion carré « C »	rouille	L 50×L 38×P 2,5 cm	Fr. 89.00
	1500.154	Élém. de connexion carré « C »	métal, galvanisé	L 50×L 38×P 2,5 cm	Fr. 94.90
12	1500.159	Tirant d'ancrage « E »	rouille	H 30,5×L 40×P 2,5 cm	Fr. 40.90
	1500.158	Tirant d'ancrage « E »	métal, galvanisé	H 30,5×L 40×P 2,5 cm	Fr. 51.90

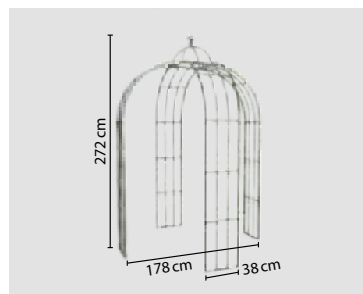
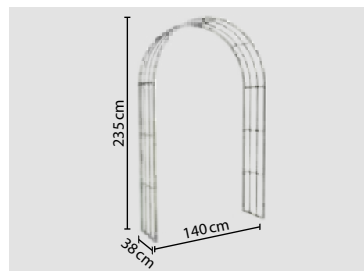
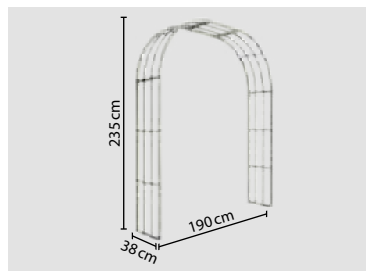
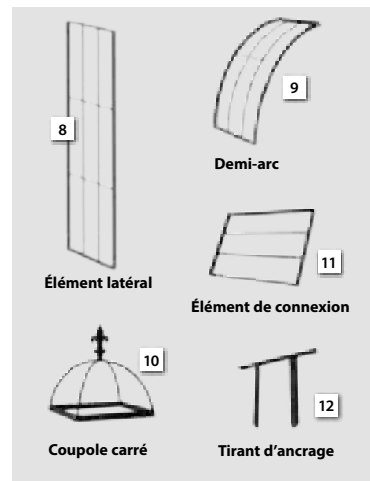

Aménagez votre jardin en laissant libre cours à votre fantaisie grâce au système modulaire Oldgarden « Lara » (y compris visserie en inox). Fabriqué en Europe en métal galvanisé. 5 ans de garantie contre la corrosion

▲ Exemple, comprenant: PVC
Arceau à rosiers « large »
rouille: Fr. 508.80
2×Éléments latéraux Nr. 8,
2×Demi-arceaux Nr. 9,
1×Élément de connexion Nr. 11
métal FVZ: Fr. 592.70

▲ Exemple, comprenant: PVC
Arceau à rosiers
rouille: Fr. 419.80
2×Éléments latéraux Nr. 8,
2×Demi-arceaux Nr. 9
métal FVZ: Fr. 497.80

◀ Exemple, comprenant: PVC
Pavillon à 4 pieds
rouille: Fr. 929.50
4×Élément latéral Nr. 8,
4×Demi-arceau Nr. 9,
1×Coupole carré Nr. 10
métal FVZ: Fr. 1'091.60



1



2



3



4



5



6

N°	N° d'art.	Description	Dimensions	PVC
1	1001.610	Pasadena 1 , rouille	75 + 25 cm	Fr. 84.00
	1001.612	Pasadena 2 , rouille	95 + 25 cm	Fr. 87.90
	1001.614	Pasadena 3 , rouille	115 + 25 cm	Fr. 87.90
2	1001.616	Treillis mét., plantes grimpantes , rouille	73 x 178 / 200 cm	Fr. 255.90
	1001.617	Treillis mét., plantes grimpantes , rouille	16 x 32 x 128 cm	Fr. 83.90
3	1001.618	Treillis mét., plantes grimpantes , Demi arc, rouille	16 x 32 x 154 cm	Fr. 84.90
	1001.619	Treillis mét., plantes grimpantes , Demi arc, rouille	16 x 32 x 180 cm	Fr. 93.90
	1001.431	Obelisque Pedro , peint par poudrage, noir	Ø 23 x H 80 cm	Fr. 64.00
4	1001.432	Obelisque Pedro , peint par poudrage, noir	Ø 42 x H 115 cm	Fr. 81.90
	1001.433	Obelisque Pedro , peint par poudrage, noir	Ø 42 x H 150 cm	Fr. 90.90
	1500.068	Obelisque Pedro , peint par poudrage, noir	Ø 61 x H 300 cm	Fr. 470.90
5	1001.434	Obelisque Padon , peint par poudrage, noir	Ø 43 x H 160 cm	Fr. 110.90
	1001.435	Obelisque Padon , peint par poudrage, noir	Ø 47 x H 180 cm	Fr. 150.90



7



8



9

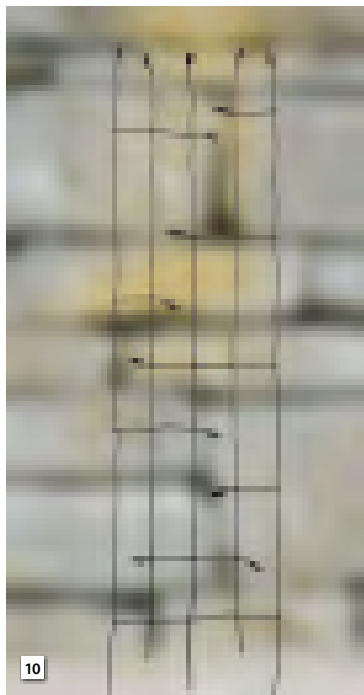

10



11



12

N°	N° d'art.	Description	Dimensions	PVC
5	1001.436	Obélisque Padon, peinte par poudrage, noir	Ø55×H200 cm	Fr. 171.90
	1500.070*		Ø60×H250 cm	Fr. 399.00
6	1001.397	Pavillon pour le jardin Perola, peint par poudrage, rouille	Ø150×H274 cm	Fr. 1'549.00
7	1501.000	Espalier travaillé avec feuilles, noir	L66×H203 cm	Fr. 72.90
8	1501.001	Espalier décoratif avec oiseaux, noir	L60×H182 cm	Fr. 64.90
9	1501.002	Espalier mét. avec feuilles et oiseaux, noir / bronze	L60×H182 cm	Fr. 79.90
10	1501.020	Treillis forgé avec branches, noires	L58×H182 cm	Fr. 67.90
11	1501.021	Treillis forgé à branches étroites, noir	L25×H182 cm	Fr. 39.90
12	1501.003	Espalier mét. Style français, rond, noir	L60×H203 cm	Fr. 84.90

* composé de 2 éléments (pièce de connexion).

Profitez avec style

Tous ceux et toutes celles qui comprennent le jardin comme un prolongement du salon choisiront leurs meubles de jardin avec le plus grand soin. En fin de compte, il s'agit de se sentir « comme chez soi » à l'extérieur. Avec les sièges, les étagères et les escaliers figurant sur cette page, vous réussissez à créer une ambiance confortable qui invite au repos et à la détente en un tour de main.



N°	N° d'art.	Description	Dimensions	PVC
1	1900.058	Table «Verdi», métal, vert	Ø63×H70,5 cm	Fr. 159.00
2	1002.988	Table «Grotto», métal, brun	70×70×72 cm	Fr. 179.00
3	1002.989	Chaise «Grotto», métal, brun	42×52×96 cm	Fr. 139.00
4	1000.738	Chaise «Antigua», grise	40×46×94 cm	Fr. 129.00
5	1900.062	Escalier à fls. «Grotto» pièce d'angle, brun	87,5×60×60 cm	Fr. 109.00
6	1900.065	Escalier à fl. «Rustica» pièce d'angle, bronze-gris	87×61×60 cm	Fr. 169.00
7	1001.432	Obélisque «Pedro», noir	Ø 42×115 cm	Fr. 81.90



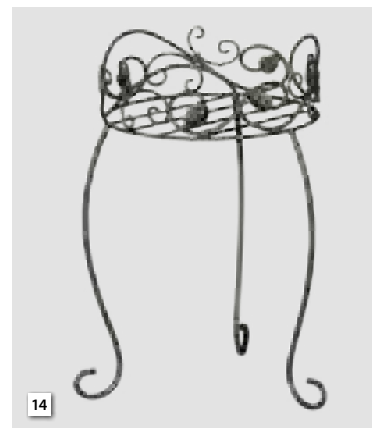
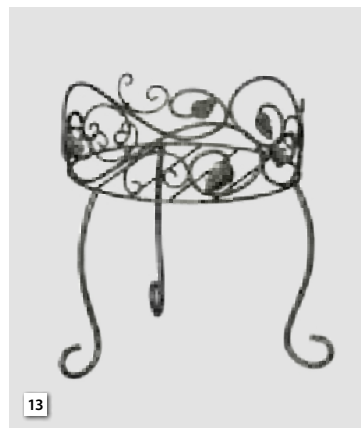
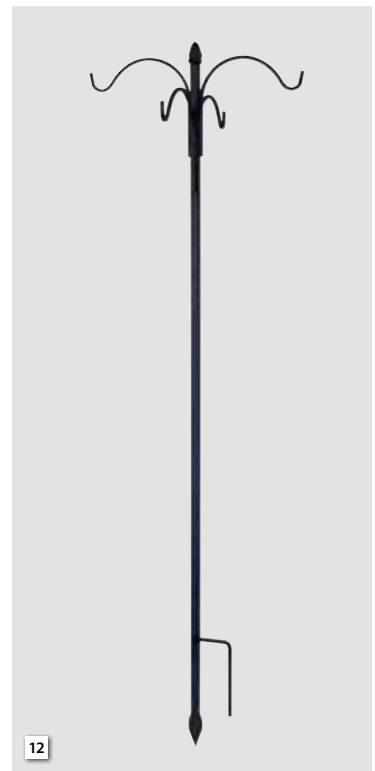
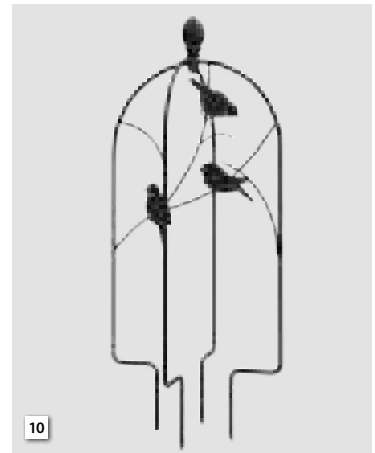
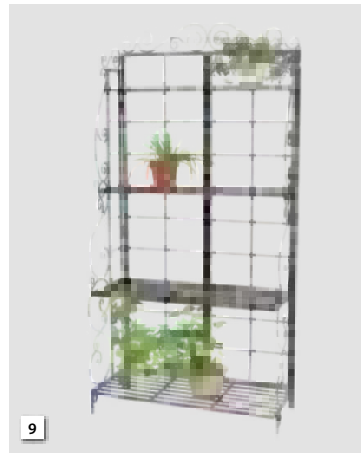

N°	N° d'art.	Description	Dimensions	PVC
8	1000.740	Etagère à 3 niveaux « Antigua », grise	57×30×116 cm	Fr. 159.00
9	1501.045	Présentoir à fleurs, 4 étagères	91×190×43 cm	Fr. 359.00
10	1501.051	Panneau de pots oiseaux	55×180 cm	Fr. 28.90
11	1501.053	Tige de jardin en métal	91 cm	Fr. 14.90
12	1501.057	Tige de jardin en métal, 4 voies	213 cm	Fr. 59.90
13	1501.041	Porte-fleurs	25 cm	Fr. 40.90
14	1501.042		38 cm	Fr. 43.90

Rangement pour bois de cheminée

Grâce à d'innombrables possibilités de combinaisons, vous pouvez composer vous-même cette élégante étagère à bois de cheminée en métal de 1,5 mm d'épaisseur, selon vos souhaits, pour votre jardin. Que ce soit en anthracite ou en rouille naturelle, ces deux variantes de couleur lui permettent de s'intégrer dans n'importe quelle ambiance.

Les longueurs et les largeurs peuvent être définies individuellement avec les 5 tailles disponibles. 2 paquets donnent une étagère à bois de cheminée prête à l'emploi.

Étape par étape vers l'étagère à bois de cheminée

1. Choisissez la hauteur

XS: 40 cm, **S:** 75 cm, **M:** 119 cm, **L:** 150 cm ou **XL:** 200 cm

2. Choisissez la largeur

XS: 40 cm, **S:** 75 cm, **M:** 119 cm, **L:** 150 cm ou **XL:** 200 cm

3. Achetez les deux paquets correspondants

2 paquets de 2 éléments chacun = 1 étagère

4. Vous souhaitez combiner plusieurs étagères? Choisissez les hauteurs et les largeurs des autres étagères.

5. Achetez les paquets sélectionnés ainsi que les pièces de jonction pour combiner et fixer les étagères.

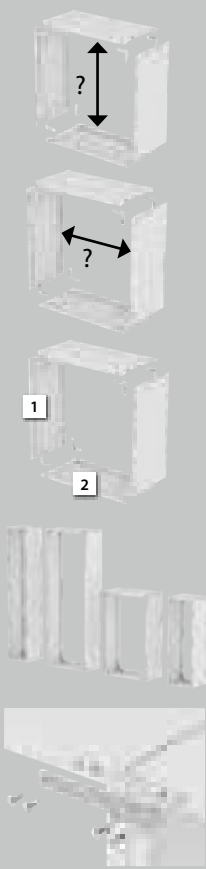

▲ Étagère à gauche: XS x S / Étagère à droite: S x S, métal/anthracite

Exemple:

1 x paquet S rouille: Fr. 119.00

1 x paquet M rouille: Fr. 159.00

Total

Étagère rouille : Fr. 278.00



Étagère pour bois de cheminée métal anthracite

N°	N° d'art.	Description	Dim. (L/H x P)	PVC
1	7800.412	Étagère pour bois de cheminée Modular XS, métal, anthracite	40 x 35 cm	Fr. 32.90
2	7800.413	Étagère pour bois de cheminée Modular S, métal, anthracite	75 x 35 cm	Fr. 54.90
3	7800.414	Étagère pour bois de cheminée Modular M, métal, anthracite	119 x 35 cm	Fr. 79.90
	7800.415	Étagère pour bois de cheminée Modular L, métal, anthracite	150 x 35 cm	Fr. 99.90
	7800.416	Étagère pour bois de cheminée Modular XL, métal, anthracite	200 x 35 cm	Fr. 129.00
	7800.422	Pièce de jonction pour étagère à bois de cheminée Modular, anthracite		Fr. 4.90

Important : pour une étagère à bois de cheminée complète, vous avez besoin de deux paquets !



▲ Étagère à gauche: S x S / Étagère à droite: S x M, métal/grille naturelle



▲ Abris de cheminée en mélèze

Grâce à sa forme et à ses lignes épurées, l'étagère en mélèze répond parfaitement à l'esprit du temps actuel et peut étonnamment dialoguer avec différents styles de construction. Le bois noble forme un lien harmonieux avec le bois de chauffage rustique.

- bois naturel, résistant aux intempéries
- exécution en bois massif et stable
- toit en planches profilées et carton bitumé
- avec bordure de toit
- l'espacement idéal des lattes assure une bonne aération

N°	N° Art.	Description	Couleur	Dimensions (en cm)	PVC
6	0900.545	Casier de stockage L mélèze		L 200×P 75×H 200	Fr. 669.00
7	0900.546	Casier de stockage Parois de fond incl mélèze		L 200×P 75×H 200	Fr. 659.00



▲ Étagère S x M, métal/anthracite

Étagère à bois en métal en grille naturelle

N°	N° d'art.	Description	Dim. (L/H×P)	PVC
	7800.417	Étagère pour bois de cheminée Modular XS, métal/rouille naturel	40×35 cm	Fr. 39.90
4	7800.418	Étagère pour bois de cheminée Modular S, métal/rouille naturel	75×35 cm	Fr. 64.90
5	7800.419	Étagère pour bois de cheminée Modular M, métal/rouille naturel	119×35 cm	Fr. 94.90
	7800.420	Étagère pour bois de cheminée Modular L, métal/rouille naturel	150×35 cm	Fr. 109.00
	7800.421	Étagère pour bois de cheminée Modular XL, métal/rouille naturel	200×35 cm	Fr. 149.00
	7800.423	Pièce de jonction pour étagère à bois de cheminée Modular, métal/rouille naturel		Fr. 6.50

Important : pour une étagère à bois de cheminée complète, vous avez besoin de deux paquets !



N°	N° d'art.	Description	Dimensions	PVC
8	1904.431	Étagère pour bois de cheminée, Métal/rouille naturel	L 200×P 40×H 35 cm	Fr. 689.00

Le feu dans le jardin

Cet objet inhabituel en métal donne de façon amusante une touche originale à votre jardin. Que ce soit des grands piliers pour attirer le regard ou bien de petits accessoires qui rendent votre royaume unique. L'aspect « rouillé » moderne est tout aussi attirant durant la journée qu'en soirée au coin du feu.

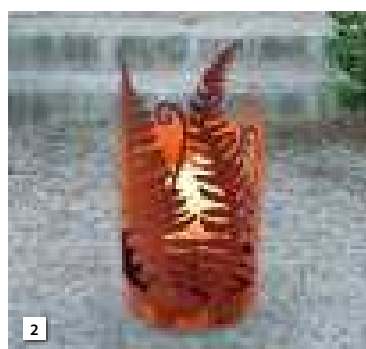
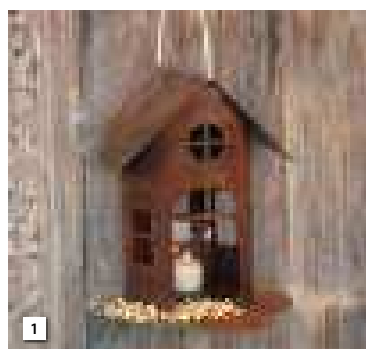

N°	N° d'art.	Description	Dimensions	PVC
1	1960.523	Maison d'oiseaux avec barre de taille 2	H 22 cm, B 19 cm	Fr. 47.90
2	1204.495	Bougeoir fougère avec fond	Ø 15 x 32 cm	Fr. 54.90
3	1103.046	Photophore fleur, métal rouillé	H 35 x Ø 22 cm	Fr. 69.90
4	1950.148 1950.159	Fleur « Fiammia », sur plateau, Métal / rouille naturel	H 50 cm	Fr. 79.90
			H 58 cm	Fr. 94.90
5	1103.038	Baroque-Conco, à poser, Métal / rouille naturel	cornet: ca. 50 cm	Fr. 84.90
6	1204.356 1204.358	Boule découpée à suspendre	Ø 30 cm	Fr. 129.00
			Ø 40 cm	Fr. 139.00
	1204.350	Plaque de support pour article 1204.356	Ø ca. 20 cm	Fr. 7.25
	1204.351	Plaque de support pour article 1204.358 et 1204.354	Ø ca. 28 cm	Fr. 9.75

N°	N° d'art.	Description	Dimensions	PVC
7	1204.402	Sphère style baroque	Ø 40 cm	Fr. 149.00
	1204.404		Ø 50 cm	Fr. 189.00
	1204.406		Ø 60 cm	Fr. 259.00
8	1103.088	Boule découpée, Métal / rouille naturel	Ø 30 cm	Fr. 109.00
	1103.084		Ø 40 cm	Fr. 119.00
	1103.086		Ø 50 cm	Fr. 159.00
9	1103.267	Colonne carrée, découpée, métal / rouille naturel	L 25 x P 25 x H 90 cm	Fr. 179.00
10	1204.464	Colonne Venezia avec 3 niveaux	H 145 cm, Ø 20 cm	Fr. 189.00
	1204.465	Colonne Venezia avec 4 niveaux	H 165 cm, Ø 20 cm	Fr. 219.00
11	1204.528	Colonne à feu avec branches en inox	50 x 50 cm; 3 mm Stahl	Fr. 389.00



N°	N° d'art.	Description	Dimensions	PVC
12	1903.952	Coquille à feu, sur socle. Avec ouverture et joint d'étanchéité ininflammable. Utilisable aussi comme vasque. Métal 3 mm / rouille naturel	Ø 60 x H 16 cm	Fr. 209.00
	1903.948		Ø 80 x H 18 cm	Fr. 249.00
	1903.954	Coquille à feu, sur socle. Avec ouverture et joint d'étanchéité ininflammable. Utilisable aussi comme vasque. Métal 3 mm / noire	Ø 60 x H 16 cm	Fr. 209.00
	1903.950		Ø 80 x H 18 cm	Fr. 249.00
13	1066.019	Corbeille à feu 11810 Ball of Fire	89,5 x 85 cm	Fr. 289.00
14	0782.026	Coquille à feu «Leaf», rouille		Fr. 289.00
15	0782.013	Coquille à feu «Leaf», noir		Fr. 289.00
	0782.015	Coquille à feu «Heart» S, noir		Fr. 169.00
16	0782.014	Coquille à feu «Heart» M, noir		Fr. 269.00

N°	N° d'art.	Description	Dimensions	PVC
17	0782.017	Coquille à feu «Flower» S, noir		Fr. 169.00
	0782.016	Coquille à feu «Flower» M, noir		Fr. 269.00
18	0782.022	Coquille à feu «Globe», gris	70x70x56 cm	Fr. 239.00
	0782.028	Coquille à feu «Globe», anthracite		Fr. 239.00
19	0782.021	Coquille à feu «Cube», gris	58x58 cm	Fr. 209.00
	0782.027	Coquille à feu «Cube», anthracite		Fr. 209.00
20	0782.023	Coquille à feu «Polygone», gris	59,5x53 cm	Fr. 199.00
	0782.029	Coquille à feu «Polygone», anthracite		Fr. 199.00
21	0782.024	Feu pour table «Graphic», gris	16,5x16,5x10 cm	Fr. 29.90
	0782.030	Feu pour table «Graphic», anthracite		Fr. 29.90
22	0782.025	Feu pour table «Ciment», gris	16,5x26,5 cm	Fr. 44.90
	0782.031	Feu pour table «Ciment», anthracite		Fr. 44.90

Coquilles à feu, braséros et cheminées

La gamme de foyers Buschbeck comprend, en plus des différents foyers avec ou sans fonction grill ainsi que des feux de salon au gaz.

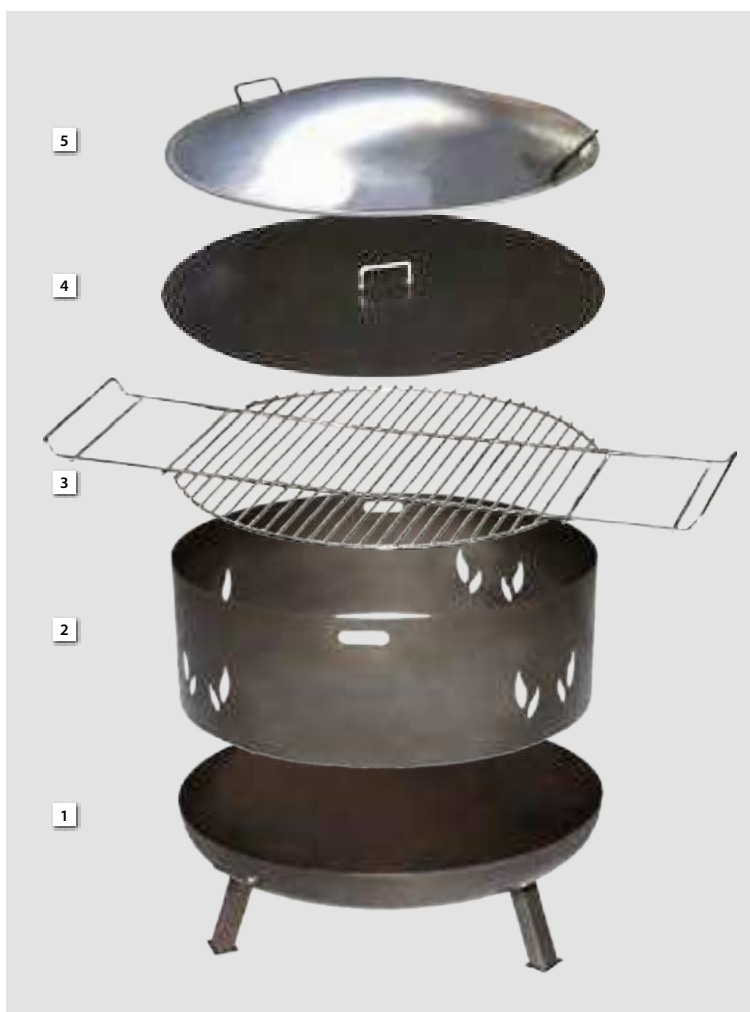

N°	N° d'art.	Description	Dimensions	PVC
1	1065.115*	Coquille braséro rustique, acier	Ø 55x30 cm	Fr. 89.90
	1065.116*		Ø 60x30 cm	Fr. 94.90
	1065.117*		Ø 80x30 cm	Fr. 109.00
	1065.118*		Ø 100x33 cm	Fr. 189.00
	1065.119*		Ø 120x35 cm	Fr. 249.00
2	1065.125*	Rehause protecteur pour braséros, hauteur 34 cm	Ø 55 cm	Fr. 74.90
	1065.126*		Ø 60 cm	Fr. 89.90
	1065.127*		Ø 80 cm	Fr. 109.00
3	1065.128*	Coquille à feu, rehausse de 40cm	Ø 100 cm	Fr. 159.00
	1065.129*		Ø 120 cm	Fr. 199.00
3	1065.130*	Grille, pour braseros Ø 60 – 80 cm	Ø ca. 57 cm	Fr. 89.90
4	1065.121*	Couvercle plat, en acier, pour braséros	Ø 60 cm	Fr. 69.90
	1065.122*		Ø 80 cm	Fr. 99.90
5	1065.123*	Couvercle bombé, en acier pour braséros	Ø 100 cm	Fr. 159.00
	1065.124*		Ø 120 cm	Fr. 199.00

*Délai de livraison env. 2 – 3 semaines





8



9



10

N°	N° d'art.	Description	Dimensions	PVC
6	1065.163	Cheminée Mata , acier inox, noir		Fr. 179.00
7	1065.157	Cheminée pour terrasse , acier inox peint gris	38x38x91 cm	Fr. 339.00
8	1065.139*	Foyer cubique , acier noir	61x61x43 cm	Fr. 199.00
9	1065.145*	Braséro Mumbai , acier nature rouille	Ø 50x40cm	Fr. 139.00
10	1065.144	Cheminée Porthole , acier peint n oir	56x80x40cm	Fr. 229.00

*Délai de livraison env. 2-3 semaines

Rouille élégante

Les figurines en métal rouillé naturel ont été un grand succès. C'est évidemment agréable de meubler un jardin avec ces objets attractifs. Jusqu'à présent, il s'agissait en particulier de colonne, de sphère, d'étoiles ou des figures animales différentes. Maintenant, les figures ne sont pas seulement décoratives, mais aussi – en combinaison avec des plantes également intéressantes en tant qu'éléments pares-vues.

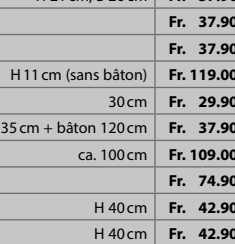
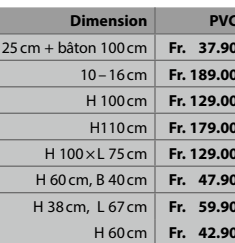
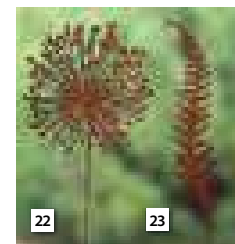
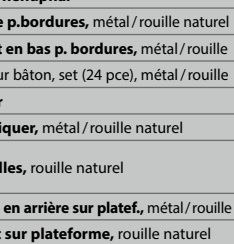
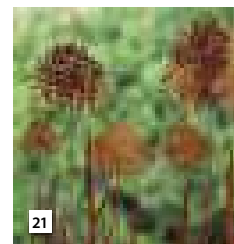
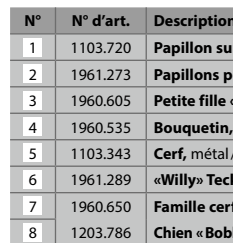
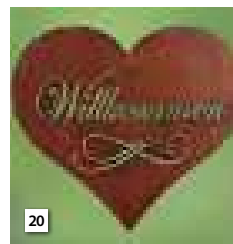
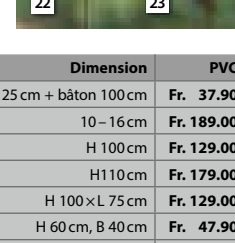
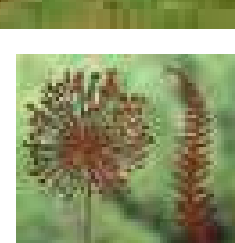
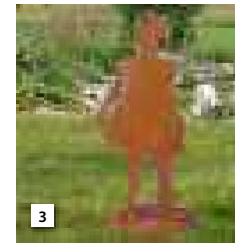
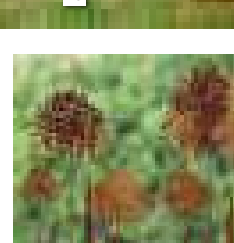
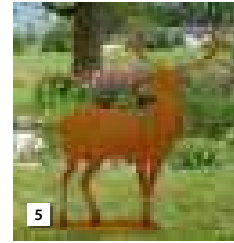
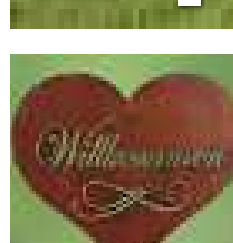
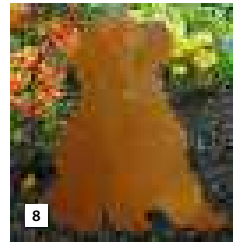
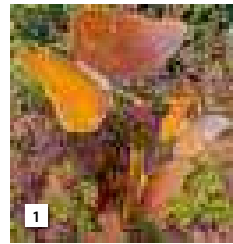
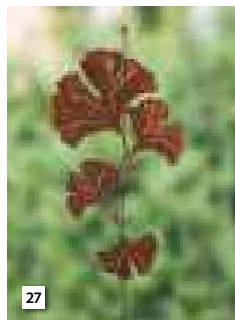
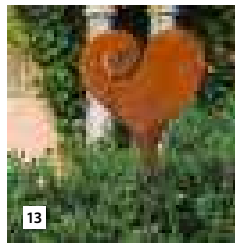
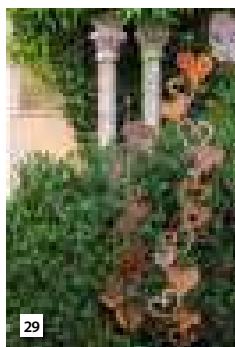
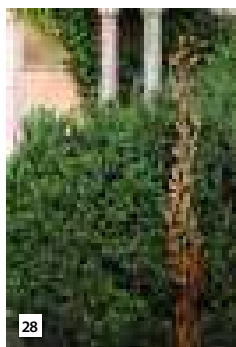
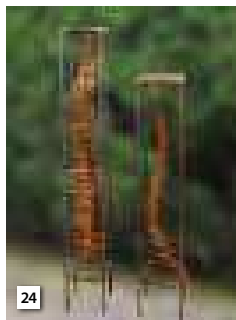

N°	N° d'art.	Description	Dimension	PVC
1	1103.720	Papillon sur bâton, métal / rouille naturel	25 cm + bâton 100 cm	Fr. 37.90
2	1961.273	Papillons petit, mix	10 – 16 cm	Fr. 189.00
3	1960.605	Petite fille « Leoni », métal / rouille naturel	H 100 cm	Fr. 129.00
4	1960.535	Bouquetin, sur plateau, métal / rouille naturel	H 110 cm	Fr. 179.00
5	1103.343	Cerf, métal / rouille naturel	H 100 x L 75 cm	Fr. 129.00
6	1961.289	« Willy » Teckel sur plaque	H 60 cm, B 40 cm	Fr. 47.90
7	1960.650	Famille cerf à placer	H 38 cm, L 67 cm	Fr. 59.90
8	1203.786	Chien « Bobby », sur plateau, métal / rouille naturel	H 60 cm	Fr. 42.90
9	1961.225	Grenouille sur nénuphar	H 21 cm, B 26 cm	Fr. 37.90
10	1203.813	Chat en arrière p. bordures, métal / rouille naturel		Fr. 37.90
11	1203.815	Chat regardant en bas p. bordures, métal / rouille		Fr. 37.90
12	1103.058	Piquet cœur, sur bâton, set (24 pce), métal / rouille	H 11 cm (sans bâton)	Fr. 119.00
13	1204.531	Coeur à piquer	30 cm	Fr. 29.90
14	1203.108	Coeur Curl à piquer, métal / rouille naturel	35 cm + bâton 120 cm	Fr. 37.90
15	1103.823	Rose avec feuilles, rouille naturel	ca. 100 cm	Fr. 109.00
16	1103.821	Rose avec feuilles, rouille naturel		Fr. 74.90
17	1203.574	Poule avec tête en arrière sur platef., métal / rouille	H 40 cm	Fr. 42.90
18	1203.572	Poule picorant sur plateforme, rouille naturel	H 40 cm	Fr. 42.90
19	1203.570	Poule latérale sur plateforme, rouille naturel	H 40 cm	Fr. 42.90
20	1204.446	Coeur « Willkommen »	25 cm	Fr. 27.90



31



32

N°	N° d'art.	Description	Dimension	PVC
20	1204.447	Coeur «Willkommen»	30 cm	Fr. 37,90
21	1960.514	Agapanthe à planter avec 4 feuilles, avec bâton	30×120 cm	Fr. 79,90
	1960.515		40×150 cm	Fr. 89,90
22	1204.443	Fleur d'ail à planter	30×135 cm	Fr. 49,90
	1960.711		40×170 cm	Fr. 69,90
23	1960.699	Fougère à planter, étroite	17×73 cm	Fr. 47,90
	1960.701		25×100 cm	Fr. 69,90
24	1204.611	Tour ouverte avec fougère	20×20×120 cm	Fr. 189,00
	1204.612		20×20×150 cm	Fr. 229,00
25	1204.608	Feuille de fougère bâton courbé	110 cm	Fr. 119,00
26	1204.609		150 cm	Fr. 199,00
27	1207.705	Tige de ginkgo avec boule	180 cm	Fr. 119,00
28	1204.436	Baguette avec boules	H 180 cm	Fr. 54,90
29	1204.529	Guirlande coeur avec boules	150 cm	Fr. 69,90
	1204.530		180 cm	Fr. 79,90
30	1203.084	Boule baroque, 1 pièce, métal/rouille naturel	Ø 50 cm	Fr. 239,00
	1103.812	Boule baroque, 2 pièces, métal/rouille naturel	Ø 60 cm	Fr. 419,00
31	1204.360	Boule fils de fer	Ø 50 cm	Fr. 149,00
	1204.364		Ø 80 cm	Fr. 369,00
	1203.768		Ø 30 cm	Fr. 99,90
32	1203.769	Boule, Métal/rouille naturel	Ø 40 cm	Fr. 169,00
	1203.770		Ø 50 cm	Fr. 209,00



33



34

N°	N° d'art.	Description	Dimensions	PVC
33	1204.410	Table haute, style baroque	H 97 cm, L 71 cm, P 40 cm	Fr. 309,00
34	1204.366	Demi-boule fils de fer	Ø 50 cm	Fr. 189,00
	1204.368		Ø 60 cm	Fr. 249,00
	1204.370		L 25×P 25×H 100 cm	Fr. 149,00
35	1204.372	Colonne	L 27×P 27×H 120 cm	Fr. 169,00
	1204.374		L 30×P 30×H 140 cm	Fr. 199,00
	1103.841		Ø 24×H 80 cm	Fr. 129,00
36	1103.843	Colonne ornement ronde découpée, métal/rouille naturel	Ø 27×H 90 cm	Fr. 149,00
	1103.845		Ø 30×H 100 cm	Fr. 179,00
	1960.518		Table style «Versaille»	Ø 50×90 cm
38	1960.726	Séparateurs avec découpes	120×100×22 cm	Fr. 539,00
39	1204.434	Pare-vue, feuilles	L 120 cm, H 99 cm, P 22 cm	Fr. 349,00



35



36



37



38



39

Augets en pierre naturelle avec figurines en bronze

Toutes les figurines en bronze sont fabriquées à la main avec amour. Les dimensions des figurines peuvent varier légèrement en fonction de la pierre utilisée. C'est inévitable, car toutes les pierres sont des pièces uniques.

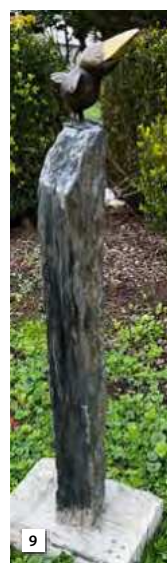

N°	N° d'art.	Description	Dimensions	PVC
1	1801.001	Auget oiseaux en granit avec libelle en bronze	20×20×10 cm	Fr. 62.90
2	1801.007	Auget avec pappillon en bronze	20×20×10 cm	Fr. 62.90
3	1801.006	Auget oiseaux avec lézard & grenouille bronze	25×20×10 cm	Fr. 79.90
4	1801.004	Auget oiseaux granit avec Roi Grenouille bronze	30×24×23 cm	Fr. 159.00
5	1801.005	Auget oiseaux avec lézard en bronze	25×30×10 cm	Fr. 119.00
6	1801.000	Auget oiseaux en granit avec oiseau eb bronze	30×35×10 cm	Fr. 149.00
7	1801.003	Lézard sur roche en granit forêt noire	15×20×8 cm	Fr. 47.90
8	1801.055	Colonne en basalte avec martin-pêcheur		Fr. 109.00
9	1801.056	Colonne en basalte avec corbeau d'ambiance		Fr. 199.00
10	1801.002	Martin-pêcheur sur roche en granit	9×12×28 cm	Fr. 77.90
11	1801.073	Martin-pêcheur sur colonne violette/blanc		Fr. 199.00
12	1801.078	Martin-pêcheur sur colonne noir/blanc		Fr. 229.00



Figurines en polyrésine et magnésium, imitation bois

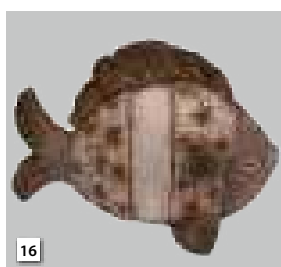
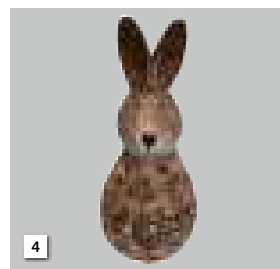

N°	N° d'art.	Description	Dimensions	PVC
1	1930.110	Hibou avec bébé, décoré	42,2x18,3x26,9 cm	Fr. 37.90
2	1930.111	Hibou, décoré	28,5x12,2x18,6 cm	Fr. 22.90
3	1930.112	Hibou, décoré	27,2x24,5x29,4 cm	Fr. 29.90
4	1930.113	Lapin	24x21,8x49,8 cm	Fr. 37.90
5	1930.114	Escargot	44,3x21,5x25,7 cm	Fr. 32.90
6	1930.115	Escargot, avec pot de plantation	35x22,3x26,2cm	Fr. 32.90
7	1930.116	Oiseau	39,4x24,7x27,7 cm	Fr. 37.90
8	1930.117	Souri	31,5x24,4x22,8 cm	Fr. 32.90
9	1930.118	Tortue, avec pot de plantation	33,8x25,7x22,8 cm	Fr. 29.90
10	1930.120	Tortue	40x31,5x22,8 cm	Fr. 29.90
11	1930.121	Mouton	34,5x25,4x23,7 cm	Fr. 32.90
12	1930.122	Hibou, avec yeux solaires	24x23,8x30,2 cm	Fr. 32.90
13	1930.123	Hibou	55x28x34 cm	Fr. 32.90
14	1930.124	Canard	32,5x21,5x49,6 cm	Fr. 37.90
15	1930.125	Hérison	45,8x21,7x27,3 cm	Fr. 34.90
16	1930.126	Poisson	45,5x24,3x29,7 cm	Fr. 39.90
17	1930.127	Escargot, sur balle	23x23x28,5 cm	Fr. 29.90
18	1930.128	Poule	31,5x23,5x28,8 cm	Fr. 32.90
19	1930.129	Grenouille, avec yeux solaires	28,7x23,5x32,7 cm	Fr. 37.90
20	1930.130	Chat	29,5x18,3x47,8 cm	Fr. 37.90
21	1930.058	Boucle en schiste sur pied	50x20x60 cm	Fr. 219.00
	1930.059		60x25x70 cm	Fr. 339.00

Figures animalières enjouées

Qu'il s'agisse du hibou en taille nature ou du cochon en miniature: Entre-temps, elles existent dans toutes les formes imaginables, en couleurs réalistes ou fantaisie, avec gestes et en positions. Nos figures animalières en polyrésine sont précises jusque dans les moindres détails, peintes à la main et extrêmement résistantes. Chaque figure est unique! Laissez-vous surprendre!

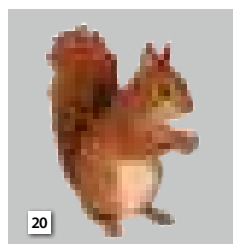
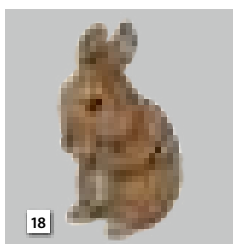
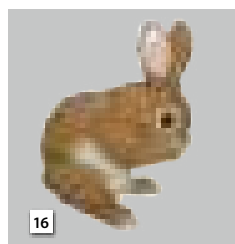
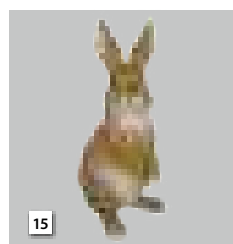
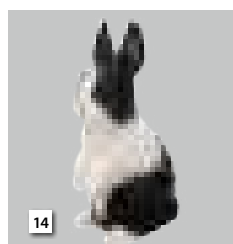
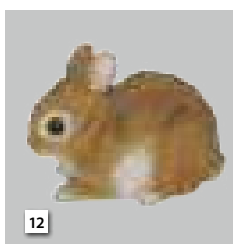
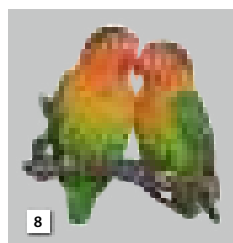
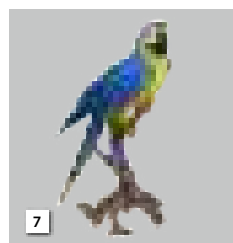
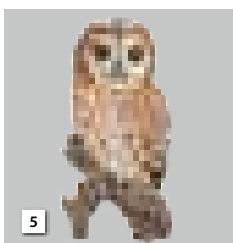
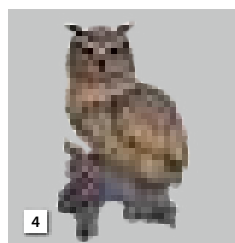
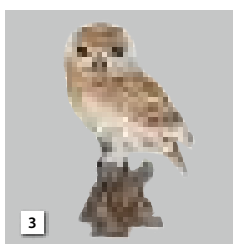
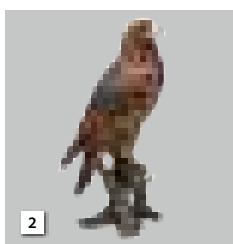
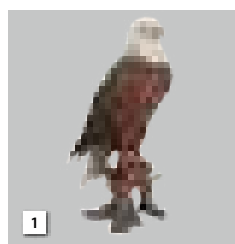

N°	N° d'art.	Description	Dimensions	PVC
1	1905.822	Aigle, en polyrésine	36 x 29.5 x 68 cm	Fr. 309.00
2	1915.259	Aigle royal	20.5x16x39.5cm	Fr. 94.90
	1905.823	Aigle royal, en polyrésine	36 x 29.5 x 68 cm	Fr. 329.00
3	1905.968	Petit hibou, en polyrésine	12.5 x 13 x 21.8 cm	Fr. 42.90
4	1909.605	Aigle hibou, brun, en polyrésine	H60 cm	Fr. 379.00
5	1909.615	Chouette sur branche	17.2 x 14.2 x 31.5 cm	Fr. 77.00
6	1909.962	Perroquet Ara rouge perché	17.6 x 13.5 x 38.7 cm	Fr. 77.00
7	1909.963	Perroquet Ara jaune	41.5 x 27 x 68 cm	Fr. 329.00
8	1905.835	«Love Bird», en polyrésine	11 x 8.2 x 13.3 cm	Fr. 36.90
9	1915.248	Rouge-gorge	10 x 7.5 x 12.8 cm	Fr. 21.00
10	1915.249	Mésange bleue		Fr. 22.50
11	1915.252	Pic épeiche	15 x 9.5 x 24.5 cm	Fr. 37.90
12	1905.816	Lapin bébé	12 x 7.8 x 10 cm	Fr. 13.90
13	1905.818	Lapin debout	11 x 11 x 22 cm	Fr. 24.50
14	1905.820	Lapin debout, noir/blanc	12.6 x 10.1 x 22.5 cm	Fr. 24.50
15	1905.947	Lapin, en polyrésine	19x16.5x38.5 cm	Fr. 63.90
16	1905.997	Lapin debout, se lavant		Fr. 34.90
17	1915.344	Lièvre jeune, assis	15,6 x 10,4 x 14 cm	Fr. 21.00



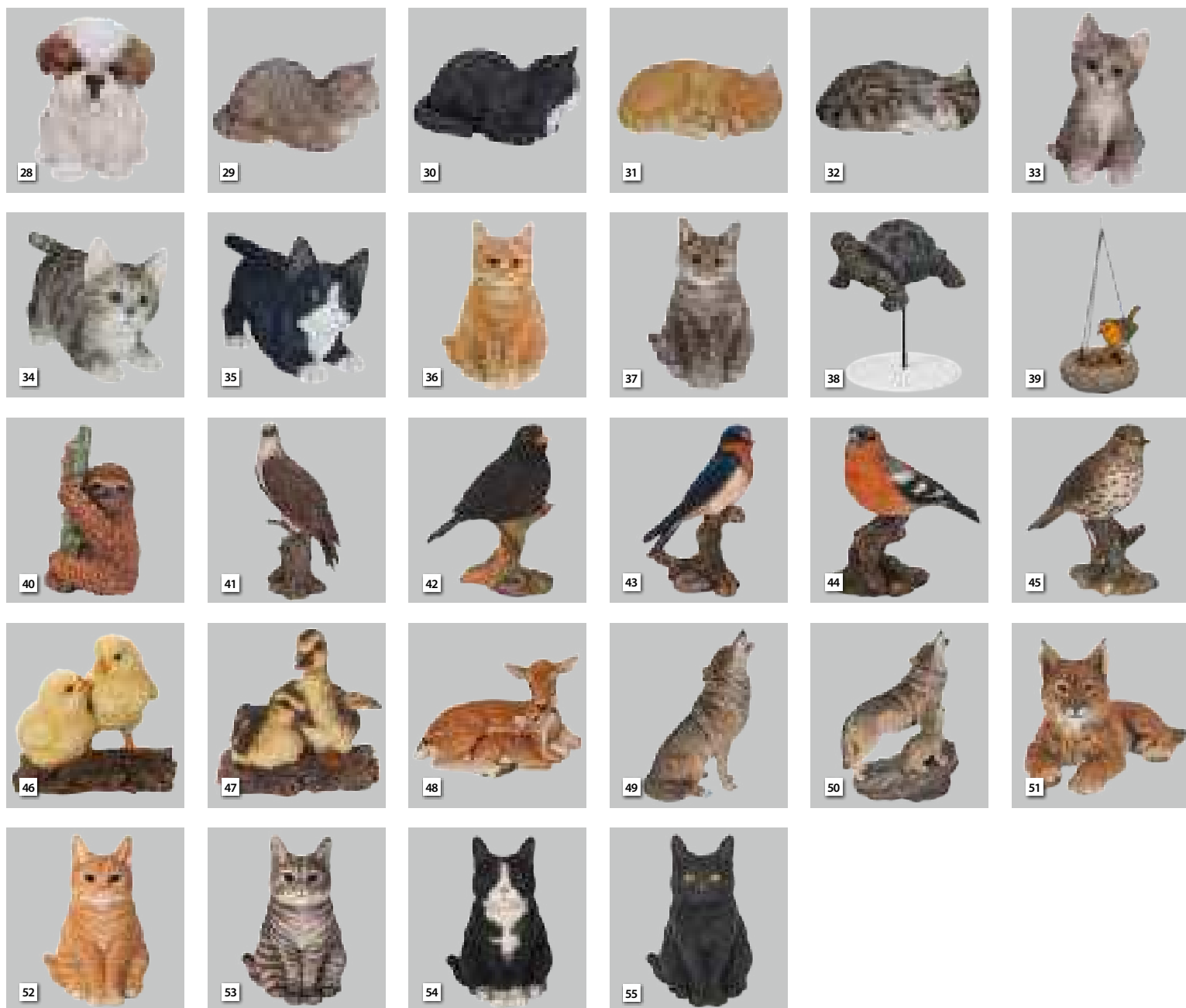

N°	N° d'art.	Description	Dimensions	PVC
18	1915.639	Bébé lapin, assis	11,5 x 8,7 x 15,5 cm	Fr. 22.50
19	1905.967	Écureuil, en polyrésine	22 x 10,2 x 20,2 cm	Fr. 42.90
20	1915.348	Écureuil rouge, assis	21 x 9,5 x 20,5 cm	Fr. 42.90
21	1905.969	Hérisson, en polyrésine	22,5 x 15,5 x 15,7 cm	Fr. 46.50
22	1905.970	Hérisson mère et son petit	22 x 18,2 x 11,2 cm	Fr. 46.50
23	1905.975	Loir gris	8,5 x 6,8 x 9,5 cm	Fr. 15.50
24	1905.808	Chiot bouvier bernois, en polyrésine	11,3 x 16,5 x 16 cm	Fr. 27.90
25	1905.984	Chiot Labrador clair, en polyrésine	14,3 x 12 x 16,5 cm	Fr. 31.50
26	1905.989	Chiot Jack Russell, en polyrésine	16,3 x 10,9 x 16,4 cm	Fr. 31.50
27	1905.990	Chiot Shih-Tzu, noir, en polyrésine	18,0 x 12 x 15,5 cm	Fr. 31.50
28	1905.991	Chiot Shih-Tzu, brun, en polyrésine	15,7 x 12 x 17,2 cm	Fr. 27.90
29	1905.995	Chat révant, gris mélé, en polyrésine	34,5 x 19,3 x 17 cm	Fr. 49.90
30	1905.996	Chat révant, noir/blanc, en polyrésine	34,5 x 19,3 x 17 cm	Fr. 59.90
31	1909.604	Chat dormant, roux, en polyrésine	L 30 cm	Fr. 46.50
32	1909.606	Chat dormant, gris tigré, en polyrésin	L 30 cm	Fr. 46.50
33	1909.613	Chat, gris tigré, en polyrésine	H 20 cm	Fr. 24.90
34	1909.665	Chat jouer, gris tigré, en polyrésine	18,7 x 8,5 x 14 cm	Fr. 24.90
35	1909.666	Chat jouer, noir/blanc, en polyrésine	18,7 x 8,5 x 14 cm	Fr. 24.90
36	1915.383	Chat Ginger, assis	24,5 x 20 x 29,5 cm	Fr. 72.90
37	1915.384	Chat Tabby, assis	24,5 x 20 x 29,5 cm	Fr. 72.90
38	1916.154	Tortue sur pique	11 cm	Fr. 16.50
39	1916.155	Nid de rouge-gorge à suspendre	14 cm	Fr. 31.90

N°	N° d'art.	Description	Dimensions	PVC
40	1916.158	Paresseux	20 cm	Fr. 34.90
41	1916.159	Balbusard pêcheur	40 cm	Fr. 99.90
42	1916.160	Merle	16 cm	Fr. 32.90
43	1916.161	Hirondelle	15 cm	Fr. 21.90
44	1916.162	Pinson des arbres	14 cm	Fr. 26.50
45	1916.163	Grive musicienne	16 cm	Fr. 34.90
46	1916.164	Poussins joueuses	14 cm	Fr. 29.90
47	1916.165	Canetons joueuses	14 cm	Fr. 29.90
48	1916.166	Cerf avec faon	40 cm	Fr. 146.00
49	1916.167	Loup assis	40 cm	Fr. 63.90
50	1916.168	Loups hurlants	40 cm	Fr. 125.00
51	1916.169	Lynx couché	54 cm	Fr. 209.00
52	1916.170	Chat Ginger assis	20 cm	Fr. 34.90
53	1916.171	Chat Tabby assis	20 cm	Fr. 38.90
54	1916.172	Chat noir/blanc assis	20 cm	Fr. 38.90
55	1916.173	Chat noir assis	20 cm	Fr. 38.90

Les rêves deviennent réalité



▲ Vegtrug Kids

Faites du jardinage un plaisir ! Le Vegtrug Kids offre une hauteur de travail parfaite pour les enfants. Dans ce bac de plantation, vos enfants peuvent planter toutes sortes de légumes, de fruits et de fleurs et apprendre à les cultiver. Le non-tissé fourni protège contre la saleté, mais il est également perméable à l'eau. Contient 55 litres de terre.



◀ Jardinière surélevée pour enfants

multicolore,
60x30x60 cm



N°	N° Art.	Description	PVC
1	0713.540	Bac potager sur pieds Vegtrug Kids, 49x46x63 cm	Fr. 139.00
2	7800.411	Jardinière surélevée pour enfants, 60x30x60 cm	Fr. 59.90
3	1301.174	Coussin pour les genoux Frog Kneeler	Fr. 22.90
4	1301.175	Coussin pour les genoux Snail Kneeler	Fr. 22.90
5	1301.187	Gant de hérisson	Fr. 12.95
6	1301.186	Gant de grenouille	Fr. 12.95
7	1301.201	Tablier enfants	Fr. 22.90
8	1202.989	Ciseaux pour enfants «Moomintroll»	Fr. 19.95
9	1202.990	Ciseaux pour enfants «Snorkmaiden»	Fr. 19.95
10	1202.991	Ciseaux pour enfants «Little My», gaucher	Fr. 19.95
11	0900.359	Truelle à fleurs, 21 x 6 cm	Fr. 4.95
12	0900.360	Fourche abeille, 20 x 6 cm	Fr. 4.95
13	0900.361	Rateau abeille, 17,5 x 7 cm	Fr. 4.95
14	0900.362	Truelle abeille, 20 x 5 cm	Fr. 4.95



Jardinage dès le plus jeune âge ...



N°	N° Art.	Description	PVC
15	0900.364	Tablier abeille, 60x36 cm	Fr. 9.95
16	0900.365	Sacoche à outils abeille, 29x10x15 cm	Fr. 14.90
17	0900.366	Chapeau abeille, 56 cm	Fr. 8.95
	0900.367	Chapeau abeille, 52 cm	
18	0900.368	Arrosoir abeille, 9,2x11 cm	Fr. 9.95
19	0900.369	Sceau abeille, Ø13x12 cm	Fr. 7.95
20	0900.354	Bêche abeille, 68x12,5 cm	Fr. 8.95
21	0900.355	Pelle abeille, 70x12 cm	Fr. 8.95
22	0900.356	Rateau abeille, 71x18 cm	Fr. 8.95
23	0900.357	Rateau à feuilles abeille, 70x12 cm	Fr. 8.95
24	1201.138	MyFirst Fiskars pelle, 88.5x18.7x7 cm	Fr. 17.90
25	1201.139	MyFirst Fiskars bêche, 91x16.8x4 cm	Fr. 17.90
26	1201.140	MyFirst Fiskars rateau, 88x19x3.9 cm	Fr. 17.90
27	1201.141	MyFirst Fiskars balai, L98 cm	Fr. 22.90

Un paradis pour les petits



1



3



2



4



5

N°	N° Art.	Description	Dim. plancher (LxIxH)	PVC
1	0900.323	Maison d'enfants Finn, avec toboggan	226 x 240 x 300 cm	Fr. 1'999.00
2	0900.409	Maison de jeux pour enfants Ellen	216 x 140 x 153 cm	Fr. 699.00
3	0900.325	Maison d'enfants Luna, avec toboggan	226 x 240 x 304 cm	Fr. 1'899.00
4	0800.760	Maison d'enfants Olivia	233 x 157(258) x 219 cm	Fr. 1'699.00
5	0900.406	Maison de jeux en bois pour enfants, blanc	110 x 127 x 133 cm	Fr. 499.00
	0900.408	Maison de jeux en bois pour enfants, bleu		
	0900.407	Maison de jeux en bois pour enfants, vert		



6



9



7

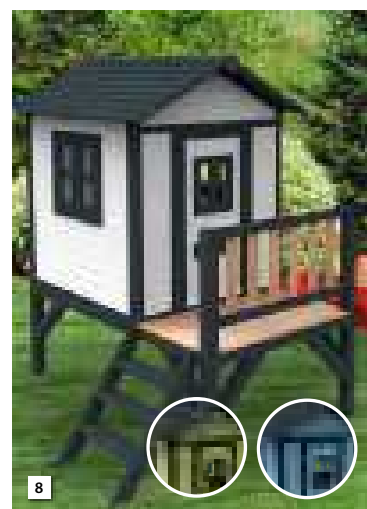

8

N°	N° Art.	Description	Dim. plancher (L×l×H)	PVC
6	0900.403	Maisonnette Nila, blanc	133×127×159 cm	Fr. 599.00
7	0900.411	Maisonnette Nila Fun Plus, blanc	incl. soubassement et toboggan	Fr. 849.00
8	0900.414	Maisonnette Aline Fun Plus, blanc	incl. soubassement et toboggan	Fr. 749.00
	0900.416	Maisonnette Aline Fun Plus, bleu		
	0900.415	Maisonnette Aline Fun Plus, vert		
9	0800.750	Maison d'enfants Vanessa, nature	199×163 (223)×156/187 cm	Fr. 1'349.00

▲ Livraison: bois naturel non traité. Mise en couleur non-incluse.

Pour le plaisir de vos enfants!

0950.248 ►

Ancrage plat

Pour fondation en béton, set à 2 pcs., éléments de fixation inclus.

Dimensions:
30×3 cm

Fr. 14.95



NOTRE CONSEIL



1



3



2



4

Propriétés du bois rond :

Le bois est un matériau naturel qui se dilate et se rétracte et présente des fissures inévitables n'entravant pas ses qualités statiques pas la sécurité ou sa durabilité. Des fissures dans le sens longitudinal sont normales et non sujettes à réclamation.



Nr.	Art.-Nr.	Bezeichnung	Dimensions au sol	Hauteur	Hauteur de la plate-forme	Transport	PVC
1	0900.483	Balanoire NATURA 1.2, bois de mélèze	B 300×T190 cm	220 cm		Fr. 95.00	Fr. 559.00
2	0950.155	Balanoire double, en rondins de 8 et 10 cm de bois nordique, imprégnés en cuve sous pression, verts, 2 sièges de balanoire avec crochets, y compris matériel de montage inoxydable.	B 310×T194 cm	230 cm		Fr. 95.00	Fr. 219.00
3	0950.167	Jeux combiné Marta, imprégnée en cuve sous pression	B 352×T104 cm	230 cm		Fr. 95.00	Fr. 699.00
4	0950.160	Balanoire et toboggan, combinée avec toboggan ondulé 300 cm, en rondins de 10 cm de bois nordique, percés, imprégnés en cuve sous pression, verts, 2 sièges de balanoire avec crochets, échelons de 80 cm de large montés, y compris matériel de montage inoxydable. La fourniture englobe un toboggan ondulé en matière plastique vert.	B 368×T200 cm	230 cm	ca. 145 cm	Fr. 120.00	Fr. 479.00



Nr.	Art.-Nr.	Bezeichnung	Dimensions au sol	Hauteur	Hauteur de la plate-forme	Transport	PVC
5	0950.166	Balanoire avec échelle double Sofia , en bois équarri d'épicéa du nord, percé et imprégné en autoclave. Avec échelle double, échelle à cordes et 2 sièges de balanoire en matière synthétique.	B 360×T200 cm	230 cm		Fr. 95.00	Fr. 899.00
6	0900.331	Balanoire double en mélèze avec toboggan , jeu combiné avec toboggan ondulé de 295 cm, poteaux de 9×9 cm et 2 sièges balançoires avec crochets. Fabriqué en bois de mélèze noble, trous pré-perçés. Construction solide offrant une très grande stabilité à l'ensemble de la combinaison.	B 430×T190 cm	220 cm	ca. 145 cm	Fr. 120.00	Fr. 979.00



N°	N° Art.	Description	Dimensions	Hauteur du siège	Epaisseur de bois	Quantité conseillée	PVC
7	4135.640	Caisse à sable «voilier» , natur	196x116x222 cm				Fr. 269.00
8	0900.304	Bac à sable carré	150×150×25 cm	25 cm	20mm	env. 16 sacs à 25 kg	Fr. 129.00
	0900.137	Protection du bac à sable Quadro pour 0900.304	150×150 cm				Fr. 27.90
10	0900.175	Bac à sable hexagonal , avec siège tout autour et imprégné sous pression	Ø 230 cm	30 cm	30mm	env. 33 sacs à 25 kg	Fr. 169.00
11	0900.301	Bac à sable hexagonal , mélèze	Ø 230 cm	30 cm	25mm	env. 33 sacs à 25 kg	Fr. 239.00
	0900.132	Filet de protection , pour 0900.175 & 0900.301 (bordures ourlées, chaque angle avec oeillet, net vert)	Ø 200 cm				Fr. 24.90
	0900.155	Protection du bac à sable pour 0900.175 & 0900.301 (Bâche de couverture, bleu clair)	Ø 250 cm				Fr. 37.90
12	0900.105	Le sable de jeu blanc , Neogard donne des ailes à la fantaisie de vos enfants! Sac de 25 kg.					Fr. 16.50

Le paradis des jeux pour le jardin privé



▲ 0900.310

Paradis du jeu Cinderella

Se compose de: 0950.268, 0900.318, 0900.315, 0900.321, 0900.314, 0900.316, 0900.313

Fr. 1'299.00

N°	N° Art.	Description	Dimensions	PVC
1	0900.313*	Tour de jeu	118×118×H350 cm	Fr. 769.00
2	0900.314	Tois en bois	B 147 cm×H52 cm	Fr. 179.00
3	0900.315*	Bac à sable	118×118×H27 cm	Fr. 119.90
4	0900.316*	Élément balançoire échelle avec podium	B72 cm	Fr. 390.00
5	0900.318	Traverse (2)	9×9×300 cm	Fr. 149.00
6	0900.319	Passerelle pour grimper	L232 cm×B50 cm	Fr. 149.00
7	0900.320	Élément balançoire poteau		Fr. 149.00
8	0900.321	Balcon	B 118×T59×H81 cm	Fr. 289.00
9	0900.322*	Barre fixe avec poteau	125 cm poteau 9×9×210 cm	Fr. 99.90
10	0950.268	Toboggan en plastique ondulé, bleu	longueur: 295 cm	Fr. 199.00

*Délai de livraison: env. 3-4 semaines

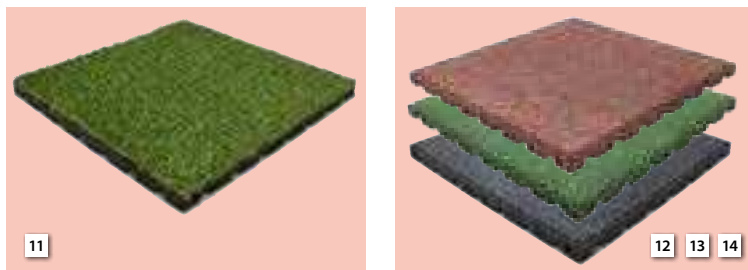

N°	N° Art.	Description	Hauteur de chute	Dimensions en mm	PVC
11	0950.009	Dalle de gazon synthétique, avec goupille de connexion	ca. 100 cm	L 400×L 400×H 25	Fr. 22.90
12	0950.027	Dalle de protection anti-chute, gris, avec goupille de connexion	ca. 100 cm	L 400×L 400×H 30	Fr. 18.50
13	0950.026	Dalle de gazon synthétique, vert, avec goupille de connexion	ca. 100 cm	L 400×L 400×H 30	Fr. 18.50
14	0950.029	Dalle de gazon synthétique, brun foncé, avec goupille de connexion	ca. 100 cm	L 400×L 400×H 30	Fr. 18.50

N° Art. Couleur: rouge	N° Art. Couleur: vert	N° Art. Couleur: anthracite	Description	Hauteur de chute	Dimensions en mm	PVC
0950.125	0950.128	0950.124	Dalle de protection anti-chute	ca. 140 cm	L 500×P 500×H 45	Fr. 29.90
0950.130	0950.132	0950.133	Éléments de bordure	ca. 140 cm	L 500×P 250×H 45/10	Fr. 24.90
	0950.136	0950.137	Éléments d'angle de bordure	ca. 140 cm	L 250×P 250×H 45/10	Fr. 17.90





19



20

21

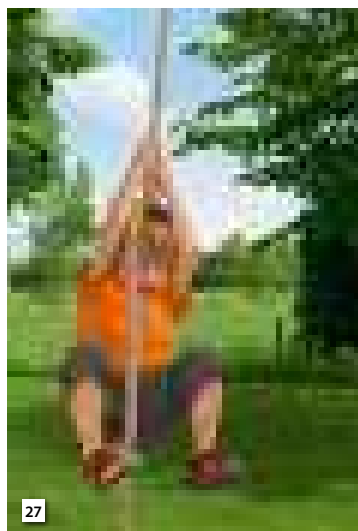

27



28

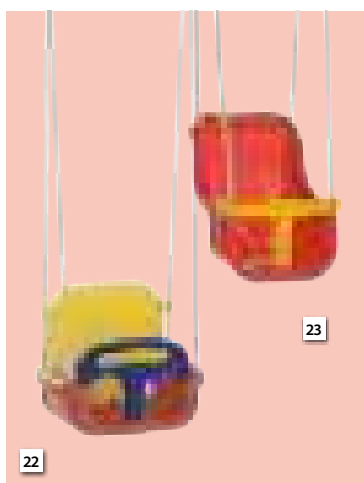

23



24

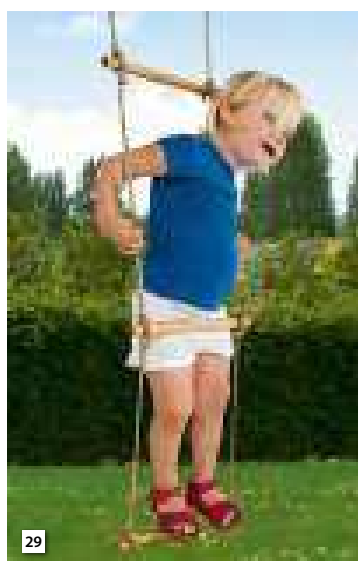

29



30



25

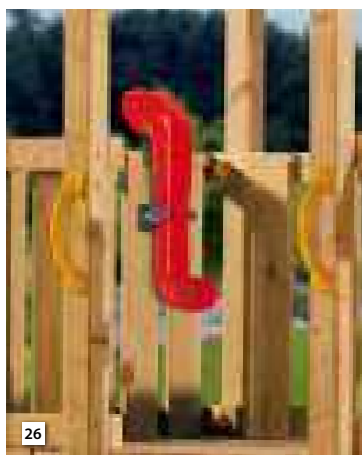

26



31

N°	N° Art.	Description	PVC
15	0950.285	Crochet pour balançoire en rondin, Ø 100 mm	Fr. 9.90
16	0950.286	Crochet pour balançoire en rondin galvanisé, Ø 120 mm	Fr. 14.50
17	0950.287	Ancrage à visser dans le sol, longueur 520 mm, Ø 12 mm	Fr. 13.50
18	0950.228	Paire d'anneau avec cordes pour balançoire	Fr. 24.90
19	0950.275	Bouée-balle, rouge, diamètre 41 cm	Fr. 199.00
20	0950.235	Trapèze en bois avec anneaux en plastique, jaune	Fr. 39.90
21	0950.232	Siège pour balançoire en pin imprégné	Fr. 34.90
22	0950.233	Siège pour bébé, réglable, rouge / jaune / bleu	Fr. 109.00
23	0950.245	Siège pour bébé « Luxe », rouge / jaune	Fr. 49.90
24	0950.222	Balançoire, n'est homologuée que pour les jeux d'enfants	Fr. 29.90
25	0950.302	Balançoire « swibee », vert / noir	Fr. 129.00
26	0950.250	Periscope, rouge / gris	Fr. 29.90
27	0950.237	Corde à noeud, 3 noeuds, longueur 2,10 m	Fr. 39.90
28	0950.236	Corde sans noeud, longueur 2,10 m	Fr. 29.90
29	0950.291	Echelle à cordes 5 échellons « light »	Fr. 24.90
30	0950.292	Miroir « Haha », vert citron, 38,5 x 58,5 cm	Fr. 49.90

▲ Toboggan ondulé

N°	N° Art.	Description	Couleur	Dimensions	PVC
31	0950.309	Toboggan en plastique	vert citron	longueur: 295 cm	Fr. 199.00

Aménagement de jardin

Pour la construction individuelle de votre jardin

Tuteurs, piquets, poteaux et lattes

Nous vous offrons une large gamme de pieux et montants. En version rabotée ou fraisée, tout dépend de l'emploi.

Bois de construction

Pour une grande variété de projets de construction dans la maison ou le jardin, on a besoin de bois de construction – que ce soit comme substructure de couverture de sol, d'un passage ou d'un escalier, etc.



▲ Tuteur Ø 4,5/6/8cm

Fraisé, appointé, tête chanfreinée et imprégné sous pression.

N° Art.	longueur	Diamètre	PVC/pce.
4004.500	100 cm	4,5 cm	Fr. 3.50
4004.501	120 cm	4,5 cm	Fr. 3.95
4004.502	150 cm	4,5 cm	Fr. 5.25
4004.503	200 cm	4,5 cm	Fr. 6.25
4004.512	150 cm	6,0 cm	Fr. 6.95
4004.513	200 cm	6,0 cm	Fr. 9.25
4004.514	250 cm	6,0 cm	Fr. 11.50
4004.531	250 cm	8,0 cm	Fr. 17.50
4004.532	300 cm	8,0 cm	Fr. 19.95



▲ Poteau en bois équerri

Bois coupé en crois, biseauté. Imprégnée en cuve sous pression verdâtre.

N° Art.	long.	épais.	Couleur	PVC/pce.
4066.834	180 cm	9×9 cm	verte	Fr. 24.90
4004.344	210 cm	9×9 cm	verte	Fr. 33.90
4004.345	240 cm	9×9 cm	verte	Fr. 39.90
4004.346	270 cm	9×9 cm	verte	Fr. 41.90
4004.347	300 cm	9×9 cm	verte	Fr. 49.90
4004.358	180 cm	7×7 cm	verte	Fr. 18.00
4004.359	210 cm	7×7 cm	verte	Fr. 20.90
4004.360	240 cm	7×7 cm	verte	Fr. 24.90



▲ Tuteur rosiers

Fraisé sur la circonférence, appointé, tête chanfreinée. Imprégné en cuve sous pression, verdâtre.

N° Art.	Longueur	Diamètre	PVC/pce.
4004.507	125 cm	3 cm	Fr. 3.25
4004.508	150 cm	3 cm	Fr. 4.25
4004.509	175 cm	3 cm	Fr. 5.25



▲ Tuteur / Piquet Ø 7/9 cm

Fraisé sur la circonférence, appointé, tête chanfreinée. Couleur brune.

N° Art.	longueur	Diamètre	PVC/pce.
4004.460	100 cm	7,0 cm	Fr. 6.50
4004.461	125 cm	7,0 cm	Fr. 7.75
4004.462	150 cm	7,0 cm	Fr. 8.75
4004.463	175 cm	7,0 cm	Fr. 9.95
4004.482	150 cm	9,0 cm	Fr. 14.50
4004.483	175 cm	9,0 cm	Fr. 16.95
4004.484	200 cm	9,0 cm	Fr. 17.95



▲ Lattes et bois équerri

Bois d'épicéa rabotés. Imprégnée en cuve sous pression verdâtre.

N° Art.	Longueur	Dimension	PVC/pce.
0900.551	300 cm	4×9 cm	Fr. 18.90



▲ Palissades pointues Ø 6/8 cm

Pieux de bordure: Bois fraisés sur la circonférence, à tête chanfreinée. Impr. en cuve sous pression en vert.

N° Art.	Longueur	Diamètre	PVC/pce.
4004.741	60 cm	6,0 cm	Fr. 3.25
4004.761	75 cm	8,0 cm	Fr. 5.75



▲ Bordures, impr. vert

N° Art.	épais.	PVC/pce.
0900.499	200×30×6 cm	Fr. 24.90



▲ Poteau en bois équerri

Bois coupé en crois, raboté et chanfreiné, appointé, tête chanfreinée. Couleur brune.

N° Art.	longueur	Diamètre	PVC/pce.
0900.491	190 cm	9×9 cm	Fr. 33.90
4004.481	125 cm	9×9 cm	Fr. 12.95



▲ Rondins Ø 8/12 cm

Fraisé rond, coupés droit et à la longueur. Imprégné en cuve sous pression, verdâtre.

N° Art.	Longueur	Diamètre	PVC/pce.
4004.801	300 cm	8,0 cm	Fr. 22.90
4004.821	300 cm	12,0 cm	Fr. 47.90
4004.820	250 cm	12,0 cm	Fr. 39.90

Applications :



A = Clôture de jardin et portails jusqu'à 1,20 m de haut



B = Clôtures pare-vue jusqu'à 1,50 m de haut / C = Clôtures pare-vue jusqu'à 1,50 m de haut

Ancrages pour poteaux, écrans pare-vue :

A bétonner

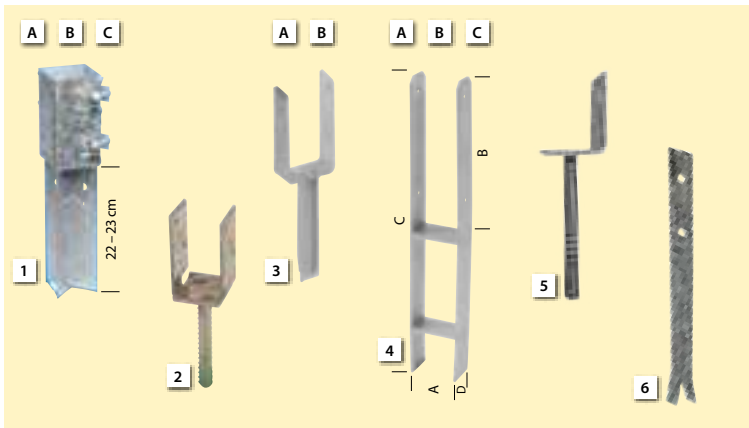

A enfoncer



A visser

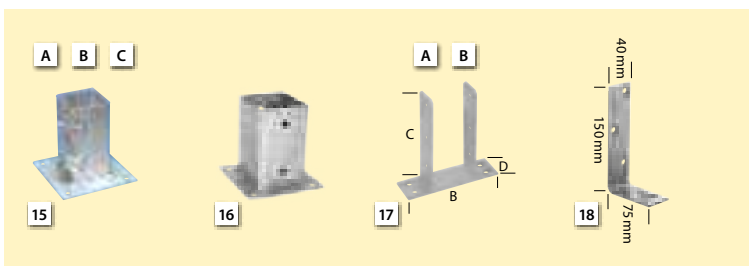

Accessoires

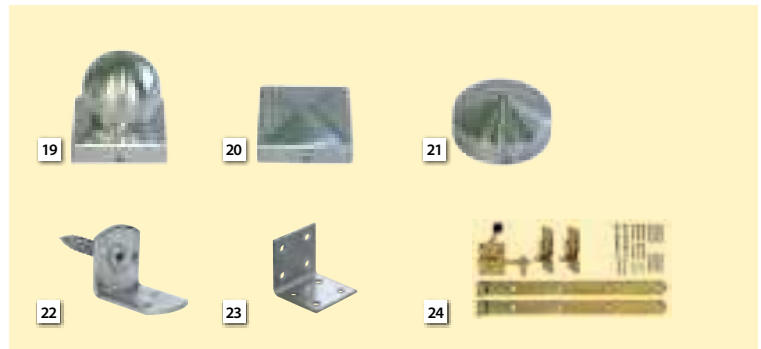

N°	N° Art.	Description	Dimensions	PVC/pce.
Pour bétonner				
1	7709.126	Ancre de pieux p. fondation dans le béton	L71×B71×H370 mm	Fr. 22.90
	7709.136	Ancre de pieux p. fondation dans le béton	L91×B91×H370 mm	Fr. 24.90
2	7709.238	Ancre de poteau en U, réglable, à enfoncer	70/130×330 mm	Fr. 15.95
3	4005.384	Ancre de poteau avec tige de scellement	L 9,1×B5×H20 cm	Fr. 17.95
4	7709.222	Ancre de poteau en H	A 9,1×B30×C 60×D 6 cm	Fr. 22.90
5	7709.236	Fixation de poteau en L	80×5×200×20 mm	Fr. 6.95
6	0950.248	Ancre plat	L30×B3 cm	Fr. 14.95
Pour enfoncer				
7	7709.121	Ancre de poteau à enfoncer	B70×L750 mm	Fr. 22.90
	7709.131	Ancre de poteau à enfoncer	B90×L750 mm	Fr. 27.90
8	7709.200	Ancre de poteau, réglable, à enfoncer	H91×B91×L750/900 mm	Fr. 64.90
9	7709.204	Ancre de poteau, standard	H71×B71×L600/750 mm	Fr. 10.95
	7709.206	Ancre de poteau, standard	H91×B91×L600/750 mm	Fr. 11.50
10	7709.242	Ancre à enfoncer pour poteaux ronds	Ø101×L600 mm	Fr. 15.95
11	7709.216	Ancre avec anneau	L600 mm	Fr. 17.95
	0730.896	Ancre à enfoncer pour poteau de clôture	Ø35×L450 mm	Fr. 9.95
12	0730.898	Tube de frappe pour douille de sol	Ø35×L500 mm	Fr. 22.90
13	0950.287	Ancre à visser dans le sol	L520 mm	Fr. 13.50
	7709.129	Douille en plastique dur	70 mm	Fr. 34.90
	7709.124	Douille en plastique dur	90 mm	Fr. 37.90
Pour visser				
15	7709.123	Ancre à visser	L71×B71×H150 mm	Fr. 14.95
	7709.133	Ancre à visser	L91×B91×H150 mm	Fr. 19.95
16	7709.215	Ancre à visser	L91×B91×H150 mm	Fr. 12.95
17	4005.383	Ancre de poteau à cheville	A 9,1×B18×C 20×D 6 cm	Fr. 15.95
18	4005.380	Équerre de fixation, jaune galvanisée, massive, épaisseur: 5 mm	150×75×40 mm	Fr. 4.95
Accessoires				
19	4095.950	Capuchon de poteau en boule en acier inox.	L91×B91 mm	Fr. 29.90
	4095.958	Capuchon de poteau pyramidal en acier inox.	L71×B71 mm	Fr. 12.50
20	4095.960	Capuchon de poteau pyramidal en acier inox.	L91×B91 mm	Fr. 17.95
21	7709.226	Capuchon pour poteaux ronds en acier inox.	Ø81×H38 mm	Fr. 8.95
	4005.381	Équerre, galvanisée + vis à bois soudée, 4 pcs		Fr. 4.95
	4005.386	Équerre, inox + vis à bois soudée, 4 pcs		Fr. 9.95
23	4005.385	Équerre de fixation pour clôture	B40×T40×H40 mm	Fr. 7.95
24	7709.134	Ferrure de porte, set complet		Fr. 79.90

Revêtements de sol et Mini clôtures

► Pas japonais en mélèze

Le trottoir qui se déroule rapidement pour de nombreuses utilisations – comme revêtement de marche lors de la plantation, du semis, du désherbage ou encore comme passerelle autour d'un étang de baignade. Les lames massives sont agrafées sur des bandes élastiques et résistantes aux intempéries. Une face des planches est grossière, l'autre finement striée.

N° Art.	Description	Dimension	PVC/pce.
0900.478	Pas japonais en mélèze	250x35x2,5 cm	Fr. 32.90

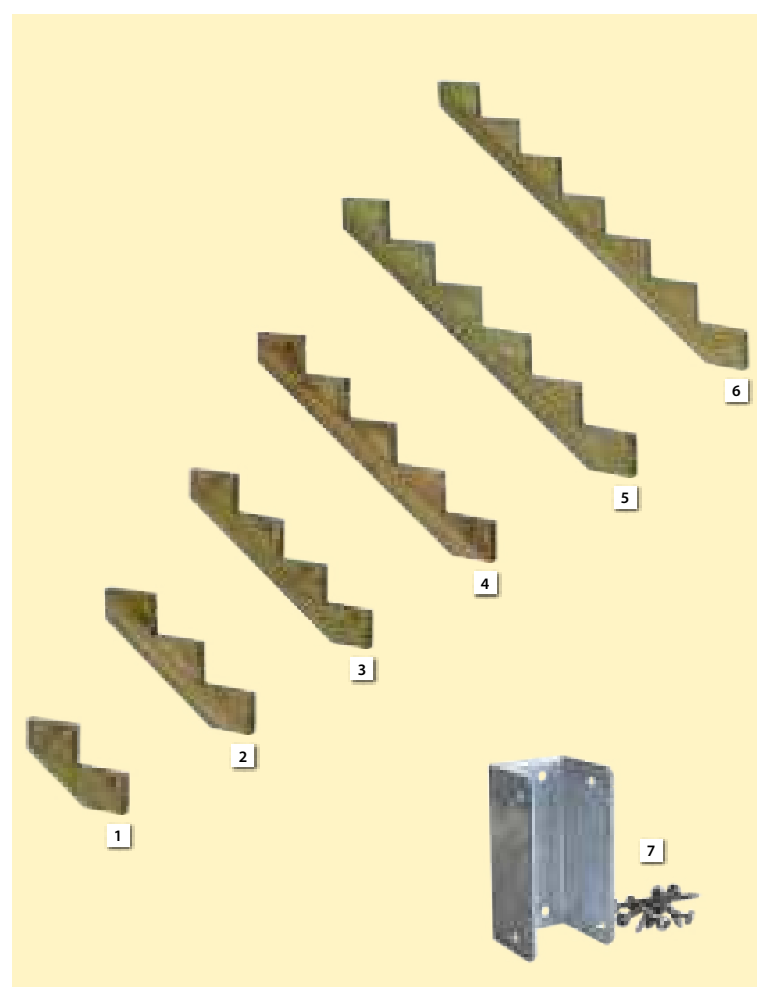

N°	N° Art.	Description	PVC
1	0920.877	Limon d'escalier, 2 marches	Fr. 19.95
2	0920.878	Limon d'escalier, 3 marches	Fr. 24.90
3	0920.879	Limon d'escalier, 4 marches	Fr. 29.90
4	0920.880	Limon d'escalier, 5 marches	Fr. 37.90
5	0920.881	Limon d'escalier, 6 marches	Fr. 49.90
6	0920.882	Limon d'escalier, 7 marches	Fr. 54.90
7	0920.886	Ferrure de limon d'escalier	Fr. 6.50



Le limon d'escalier de PLUS est une solution super pratique pour la terrasse et le balcon. Il permet de combler la différence de hauteur entre la terrasse en bois et le gazon ou le sol plus bas.

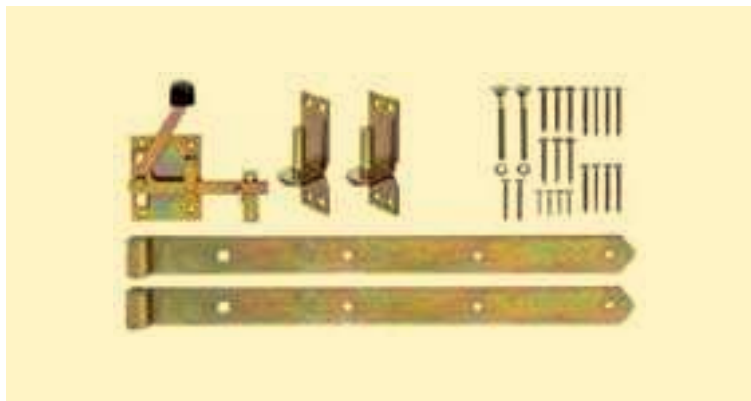

▲ Set ferrure de porte

N° Art.	Description	PVC/pce.
7709.134	Surface: galvanisée zinguée jaune	Fr. 79.90

La clôture adéquate pour chaque type de maison !



▲ Poteau en bois équiné

Poteau carré en épaisseur et longueur diverses à la page 120.



▲ Equerre de fixation

pour clôture, galvanisé à chaud, set à 4 pce

N° Art.	Dimensions en cm	PVC
4005.385	L40×P40×H40mm	Fr. 7.95



1

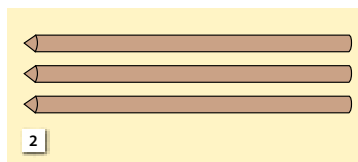

2

▲ Lattes individuelles pour clôture à croisillons

brune

◀ Clôture à croisillons

Complètement clouée, pointes de lattes en cône, sans traverses ni poteaux, imprégnée en cuve sous pression en brun.

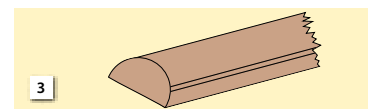

3

▲ Traverse de clôture

Rondin divisé en deux parties, fraisé et mis à longueur. Imprégnée en cuve sous pression en brun.

N°	N° Art.	L×H cm	Largeur latte	Fr./pce.
1	0900.522	250×80	60 mm	50.90
	0900.521	250×100	60 mm	54.90
2	0900.554	80	60 mm	2.25
	0900.519	100	60 mm	2.90
3	0900.542	250	80 mm	9.95



1

◀ Clôture à lattes verticale

Complètement cloués, pointes de lattes en cône, sans poteaux, imprégnée en cuve sous pression en brun.

N°	N° Art.	L×H cm	Largeur latte	Fr./pce.
1	4006.000	250×80	60 mm	78.90
	4006.001	250×100	60 mm	89.90
2	0900.554	80	60 mm	2.25
	0900.519	100	60 mm	2.50
3	4006.002	100×80	60 mm	149.00
	4006.003	100×100	60 mm	179.00
4	0900.542	250	80 mm	8.75

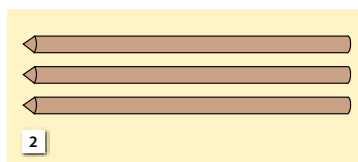

2

▲ Lattes individuelles

Lattes de clôture, demi-rondes, pointe conique, comme complément de clôture. Imprégnée en cuve sous pression en brun.

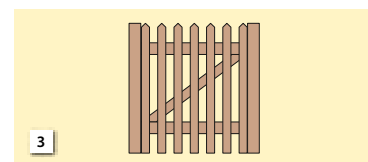

3

▲ Portail de clôture à lattes verticales

Cadre vissé 40×90 mm, imprégné en cuve sous pression en brun. Prix avec ferrure.

◀ Traverse de clôture

Rondin divisé en deux parties, fraisé et mis à longueur. Imprégnée en cuve sous pression en brun.

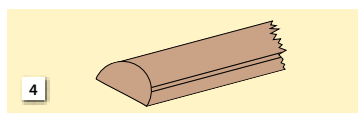

4



1



3

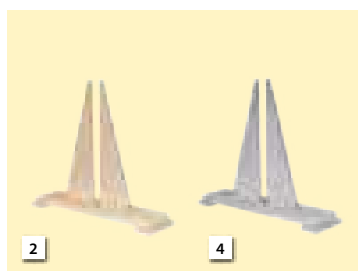

2

4

N°	N° Art.	Description	Dimensions en cm	PVC
1	0902.019	Ecran pare-vue en noisetier, nature	90×180 cm	Fr. 139.00
2	0902.021	Support pour écran pare-vue nature (0902.019)	63×17×56 cm	Fr. 64.90
3	0902.016	Ecran pare-vue en noisetier, gris	90×180 cm	Fr. 139.00
4	0902.020	Support pour écran pare-vue, gris (0902.016)	63×17×56 cm	Fr. 64.90

Clôtures treillis soudés en couleur

Couleurs Clôture Colibri



▲ vert,
similaire RAL 6005



▲ anthracite,
similaire RAL 7016



▲ Clôture Colibri

Mailles : 25 × 5 cm

N°	N° Art.	Description	Dimensions	PVC/pce.
1	0730.950	Clôture à treillis 100, vert	200 × 100 cm	Fr. 84.90
	0730.951	Clôture à treillis 100, anthracite	200 × 100 cm	Fr. 84.90
2	0730.953	Porte de jardin 100, anthracite	100 × 100 cm	Fr. 429.00
	0730.954	Poteaux pour clôture 100, vert	3,4 × 150 cm	Fr. 19.95
	0730.955	Poteaux pour clôture 100, anthracite	3,4 × 150 cm	Fr. 19.95
	0730.957	Pied pour montage de poteau sur mur, anthracite	3,4 × 10 × 10 cm	Fr. 9.95



N°	N° Art.	Description	Dimensions	PVC/pce.
3	0730.958	Bride simple pour poteau, vert	Ø 3,4 cm	Fr. 5.50
	0730.959	Bride simple pour poteau, noir	Ø 3,4 cm	Fr. 5.50
	0730.960	Bride double pour poteau, vert	Ø 3,4 cm	Fr. 6.95
	0730.962	Bride simple pour poteau de porte, vert	Ø 6,0 cm	Fr. 7.50
	0730.963	Bride simple pour poteau de porte, noir	Ø 6,0 cm	Fr. 7.50



◀ Treillis, grillage en espallier

Assemblage en diagonale. Imprégnée en cuve sous pression en vert.
Cadre : H 44 × L 44 mm raboté
Liteaux : P 10 × L 28 mm, Mailles d'environ 12 cm

N° Art.	largeur × hauteur	PVC/pce.
0900.543	90 × 180 cm	Fr. 74.90
4004.255	180 × 180 cm	Fr. 91.90

Construction de clôtures en fil de fer



1. Planification

Commencez par planifier le tracé de la clôture à l'aide d'un cordeau à tracer (à environ 5 cm du sol) et marquez les poteaux et les entretoises de la clôture. La distance entre chaque poteau devrait être d'environ 2,5 m. Conseil: chaque poteau de début, d'extrémité, d'angle et de porte d'une clôture est renforcé par des entretoises. Les poteaux de début, d'extrémité et de porte sont munis d'une entretoise, les poteaux d'angle de deux entretoises.



2. Fondation

Bétonner les poteaux et les entretoises de la clôture

Creuser une fosse de fondation hors gel d'environ 30 x 30 cm. Tenir compte de la distance pour les fondations des poteaux de porte. Par fosse, mettre environ 10 cm de gravier comme protection contre la corrosion. Poteaux de clôture Poser les poteaux de clôture et les remplir de béton. Mettre les poteaux à niveau à l'aide d'un mètre d'aplomb, laisser ensuite durcir le béton. Placer les entretoises en dessous du tendeur de câble supérieur et visser les colliers pour les les barres de tension de la tresse et tendeur de fil de fer également et les visser.



N° Art.	Description	Dimensions	PVC/pce.
0730.131	Piquet de clôture, galvanisé	120 x 4 cm	Fr. 14.50
0730.132	Piquet de clôture, galvanisé	150 x 4 cm	Fr. 17.50
0730.133	Piquet de clôture, galvanisé	170 x 4 cm	Fr. 19.95
0730.128	Piquet de clôture, vert	120 x 4 cm	Fr. 10.95
0730.129	Piquet de clôture, vert	150 x 4 cm	Fr. 12.50
0730.130	Piquet de clôture, vert	170 x 4 cm	Fr. 14.50
0730.137	Contrefiche de clôture, galvanisé	120 x 3.4 cm	Fr. 11.50
0730.138	Contrefiche de clôture, galvanisé	150 x 3.4 cm	Fr. 14.95
0730.139	Contrefiche de clôture, galvanisé	175 x 3.4 cm	Fr. 17.50
0730.134	Contrefiche de clôture, vert	120 x 3.4 cm	Fr. 10.95
0730.135	Contrefiche de clôture, vert	150 x 3.4 cm	Fr. 13.95
0730.136	Contrefiche de clôture, vert	175 x 3.4 cm	Fr. 16.95
0730.146	Barre universelle, vert	100 x 1.8 cm	Fr. 4.25
0730.147	Barre universelle, vert	125 x 1.8 cm	Fr. 5.25

3. Monter la porte

Les poteaux du portail sont bétonnés de la même manière qu'au point 2. Placer le premier poteau avec le vantail dans la fosse et le caler avec des bois équarris. Ensuite, aligner avec un niveau à bulle et fixer avec des lattes de bois placées en diagonale. Lors du placement du deuxième poteau, respecter la distance et la hauteur de montage correctes par rapport au vantail du portail.



N° Art.	Description	Dimensions	PVC/pce.
0730.145	Porte, galvanisé (diamètre du poteau 60 mm)	100 x 80 cm	Fr. 169.00
0730.143	Porte, galvanisé (diamètre du poteau 60 mm)	100 x 100 cm	Fr. 189.00
0730.144	Porte, galvanisé (diamètre du poteau 60 mm)	100 x 120 cm	Fr. 229.00
0730.142	Porte, vert (diamètre du poteau 60 mm)	100 x 80 cm	Fr. 139.00
0730.141	Porte, vert (diamètre du poteau 60 mm)	100 x 120 cm	Fr. 189.00
0730.140	Porte, vert (diamètre du poteau 60 mm)	100 x 100 cm	Fr. 169.00

4. Tendre un fil tendeur

Le grillage est maintenu par au moins trois fils de tension. Tirez le fil de tension du premier au dernier poteau de la clôture. Les tendeurs de fil de fer sont fixés au premier et au dernier poteau de la clôture à l'aide d'un collier de serrage tressé. Enfiler le fil de fer dans le trou du tendeur de fil de fer et dans le mandrin et le plier. Tendre ensuite le fil sur le côté du carré à l'aide d'une clé.



N° Art.	Description	Dimensions	PVC/pce.
7703.414	Tendeur de fil, vert	acier galvanisé	Fr. 6.95
7703.477	Tendeur de fil, galvanisé	acier galvanisé	Fr. 6.95
7703.215	Fil de tension, gainé de plastique	15 m x 2 mm Ø	Fr. 3.95
7703.214	Fil de tension, galvanisé	10 m x 2 mm Ø	Fr. 4.15
0730.125	Bride pour traverse en treillis, galvanisé	40 mm, set de 2 pces	Fr. 4.50

5. Sélection de la grille et préparer le fil

Étalez le grillage au sol à la longueur souhaitée et coupez une maille de fil de fer à l'aide d'une pince plate.



N° Art.	Description	Dimensions	PVC/pce.
0730.105	Clôture diagonale, galvanisé	10 m	Fr. 54.90
0730.104	Clôture diagonale, galvanisé	10 m	Fr. 74.90
0730.101	Clôture diagonale, vert, 50 x 2.8 x 800 mm	12.5 m	Fr. 64.90
0730.100	Clôture diagonale, vert, 50 x 2.8 x 1000 mm	12.5 m	Fr. 79.90
0730.102	Clôture diagonale, vert, 50 x 2.8 x 1200 mm	12.5 m	Fr. 94.90
0730.111	Grille de jardin vert, 800 mm	10 m	Fr. 37.90
0730.110	Grille de jardin vert, 1000 mm	10 m	Fr. 42.90
0730.108	Grille de jardin anthracite, 1000 mm	10 m	Fr. 42.90
0730.116	Grille décorative, vert	1000 x 40 cm	Fr. 24.90
0730.117	Grille décorative, vert	1000 x 65 cm	Fr. 34.90
0730.106	Grillage métallique, vert, 12 x 500 mm	5 m	Fr. 9.95
0730.115	Clôture hexagonale, galvanisé, 25 x 500 mm	10 m	Fr. 10.50
0730.114	Clôture hexagonale, galvanisé, 25 x 1000 mm	10 m	Fr. 22.90
0730.112	Clôture hexagonale, vert, 25 x 500 mm	10 m	Fr. 11.95

6. Conclusion

Monter d'abord la barre de tension de la tresse et le collier de serrage. Une tige de tension de treillis est enfoncée à travers la première et la dernière maille du treillis métallique diagonal et insérée aux deux extrémités dans le crochet du collier de tension de treillis. Fixer ensuite les agrafes de clôture au fil de tension. Le grillage est fixé au fil de tension à l'aide d'une pince à anneaux de clôture, avec des agrafes de clôture espacées d'environ 25 cm.



N° Art.	Description	Dimensions	PVC/pce.
0730.121	Traverse pour treillis, grise	80 cm	Fr. 1.95
0730.119	Traverse pour treillis, grise	100 cm	Fr. 2.50
0730.120	Traverse pour treillis, grise	125 cm	Fr. 2.95
0730.123	Traverse pour treillis, vert	80 cm	Fr. 1.95
0730.118	Traverse pour treillis, vert	100 cm	Fr. 2.50
0730.122	Traverse pour treillis, vert	125 cm	Fr. 2.95
0730.149	Agrafes de liaison, galvanisé	200 pces	Fr. 4.50

Écrans clôtures en bois

N°	N° Art.	Couleur	largeur x hauteur	PVC/pce.
1	4004.237	Clôture compacte, impr. 'vert', en cuve sous pression	180 x 150 cm	Fr. 119.00
2	4004.234	Clôture compacte, impr. 'vert', en cuve sous pression	180 x 180 cm	Fr. 139.00
	0900.469*	Clôture compacte, gris	180 x 180 cm	Fr. 149.00
3	4004.235	Clôture compacte, impr. 'vert', en cuve sous pression	150 x 180 cm	Fr. 119.00

* Délai de livraison: env. 2-3 semaines

N°	N° Art.	Couleur	largeur x hauteur	PVC/pce.
4	4004.232	Clôture compacte, impr. 'vert', en cuve sous pression	90 x 180 cm	Fr. 97.90
	0900.473	Clôture compacte, impr. gris, en cuve sous pression	90 x 180 cm	Fr. 109.00
5	0900.529	Clôture compacte, impr. 'vert', en cuve sous pression	180 x 90 cm	Fr. 74.90
	0900.472	Clôture compacte, impr. gris, en cuve sous pression	180 x 90 cm	Fr. 79.90
6	0900.474	Élément biseauté, impr. gris, en cuve sous pression	90 x 180 / 90 cm	Fr. 109.00
	0900.490	Poteaux, tête arrondie, impr. gris (sans image)	9 x 9 x 190 cm	Fr. 35.90

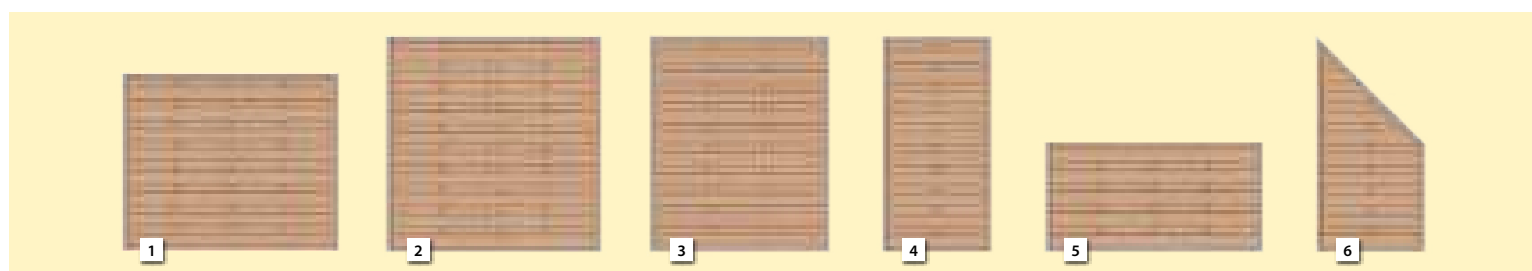

Dichtzaun				
Nr.	Bezeichnung	Rahmen	Lamellen	Leisten
1-6	Panneaux de clôture compacte à lamelles horizontales, vissées, imprégnée en cuve sous pression en vert	L 44 x H 44 mm raboté	L 95 x P 8 mm rabotées	L 30 x P 12 mm
6	Élément biseauté, à lamelles horizontales, vissées, imprégnée en cuve sous pression en vert	L 44 x H 44 mm raboté	L 95 x P 8 mm rabotées	L 30 x P 12 mm



▲ Clôture Nino

La clôture à planches NINO impressionne par son naturel massif. Chaque planche est unique en son genre car les bords et les largeurs sont différents. Les bords sont naturels et largement exempts d'écorce. Les planches extérieures de chaque élément sont coupées en ligne droite pour une fixation sans joint aux poteaux. Les éléments peuvent également être montés horizontalement. Pin, brun imprégné sous pression, épaisseur des planches 16 mm, largeur 11 à 16 cm, surface brute sciée, chants naturels, en principe sans écorce, liteau 30 x 60 mm, sciée proprement et affûtée, assemblée avec des clous en acier inoxydable.

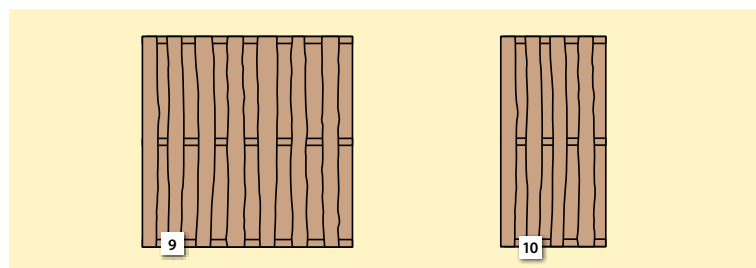

Accessoires			
N° Art.	Description	Dim. (L x L x H)	PVC
0900.491	Pôteau avec tête arrondie, brun	9 x 9 x 190 cm	Fr. 33.90
0900.490	Poteaux, tête arrondie, gris	9 x 9 x 190 cm	Fr. 27.90

N°	N° Art.	Couleur	largeur x hauteur	PVC/pce.
9	0900.465	Clôture Nino, impr. brun, en cuve sous pression	180 x 180 cm	Fr. 149.00
10	0900.466	Clôture Nino, impr. brun, en cuve sous pression	90 x 180 cm	Fr. 129.00



▲ Clôture pare-vue Lena Type de bois : bois de mélèze

N°	N° Art.	largeur x hauteur	PVC / pce.
1	0900.454	180 x 180 cm	Fr. 609.00
2	0900.455	90 x 180 cm	Fr. 489.00
3	0900.456	90 x 180 / 90 cm	Fr. 489.00

Le bois de mélèze persistant

Le bois de mélèze est dur et persistant. Les cernes annuelles sont très rapprochées, ce qui accroît la densité et la capacité de tension du bois. En raison de sa forte teneur en résine, il est très résistant aux intempéries, c'est pourquoi il est souvent utilisé pour les clôtures de jardin. Le bois se caractérise par une jolie coloration rougeâtre et des veines très marquées.

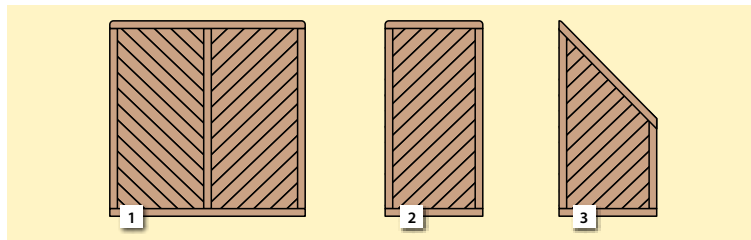

▲ Clôture Quick

Le désir de le faire soi-même

Bonne nouvelle pour les bricoleurs qui veulent économiser de l'argent: Vous pouvez maintenant monter vous-même une clôture en bois massif extrêmement robuste en mélèze noble – et ce, sans aucun problème. QUICK vous offre un large éventail d'options de montage. Vous pouvez installer QUICK verticalement ou horizontalement, varier en hauteur et raccourcir la largeur, c'est-à-dire assembler tous les éléments selon vos besoins. Pour garantir que tout fonctionne rapidement et parfaitement, une nouvelle aide à l'installation est incluse dans le kit de montage.

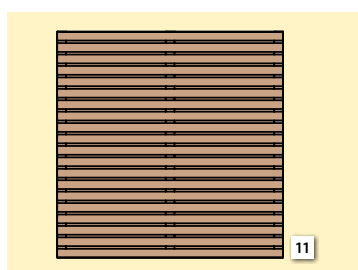

N°	N° Art.	largeur x hauteur	PVC / pce.
11	0900.488	180 x 180 cm	Fr. 249.00

Accessoires			
N° Art.	Description	Dim.	PVC
0900.453	Pôteau avec tête arrondie. Bois de mélèze	9 x 9 x 190 cm	Fr. 55.90

Détails du produit:

- Type de bois : mélèze, hauteur et largeur variables
- 20 profilés massifs en bois de mélèze naturel, 25 x 70 mm – extra épais
- Très grande stabilité dimensionnelle grâce au séchage en usine
- Entretoises 25 x 70 mm, pré-percées pour vissage à l'arrière
- Espacement des joints 21 mm
- Surfaces et profilés rabotées et bords chanfreinés

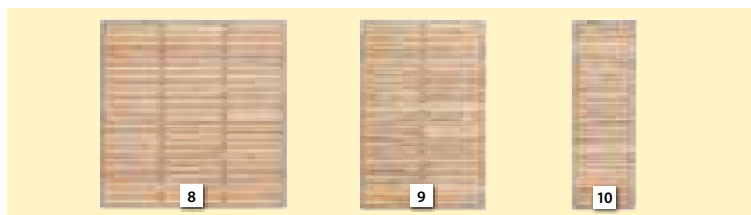

N°	N° Art.	Description	Dim.	PVC
8	0900.525*	Ecran brise-vue Valentia, mélèze	180 x 180 cm	Fr. 259.00
9	0900.526*	Ecran brise-vue Valentia, mélèze	120 x 180 cm	Fr. 219.00
10	0900.527*	Ecran brise-vue Valentia, mélèze	60 x 180 cm	Fr. 229.00

Poteaux 0900.453 sont compatibles au Valentia

* Délai de livraison: env. 2 – 3 semaines



Respectez une distance adaptée entre écrans, poteaux et sol.

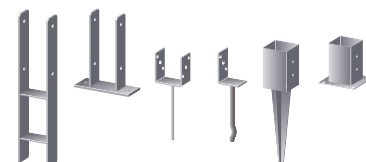
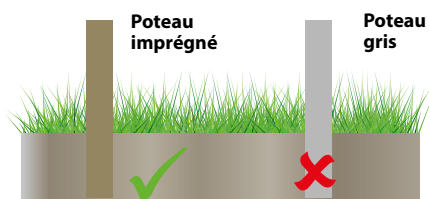

Ne jamais enfoncer des poteaux non-imprégnés directement dans le sol. Accessoires et ancrages en page 115.

Des pierres, cailloux, graviers ... à perte de vue!

Assistants de jardin pratiques :

Géotextile :

Domaine d'application :

- Routes d'accès et sentiers pédestres
- Drainage
- Jardinières et pots de fleurs
- Étangs et piscines
- Horticulture



1



1

N°	N° Art.	Description	Dimensions	PVC
1	7704.001	Toison séparatrice	Rouleau à 1 x 10 m, 100 g/m ²	Fr. 19.95

Paillage, mulch contre les mauvaises herbes

Domaine d'application :

- Evite le développement des mauvaises herbes, p. ex. dans les plates-bandes et sur les bords
- Hivernage (protection des troncs, bac à plantes)



2



2

N°	N° Art.	Description	Dimensions	PVC
2	7704.004	Non-tissé contre les mauvaises herbes	Rouleau à 1 x 5 m, 120 g/m ²	Fr. 14.95



▲ Stonefix

Si vous souhaitez aménager vos sols naturellement avec du gravier, les plaques alvéolées Stonefix permettent une stabilisation du gravier à long terme. Ces plaques permettent aux piétons et aux véhicules à roues tels que vélos, poussettes et autos de rouler très confortablement sur un revêtement en gravier. Remplies de gravier, elles sont carrossable et très perméables.

Propriétés :

- résistant aux rayons UV et au gel
- avec géotextile perméable collé à chaud
- fabriqué par injection
- rempli, résiste jusqu'à 450t/m²
- la forme en nid d'abeilles permet une résistance à la torsion accrue
- 30% de matériel suppl. octroi une stabiliser sans concurrence

N° Art.	Description	Dimensions (L x P x H)	PVC
7700.168	Plaques alvéolées Stonefix, résiste au gel et aux rayons UV	120 x 80 x 3 cm	Fr. 29.90

SwissStones

Gravier régional

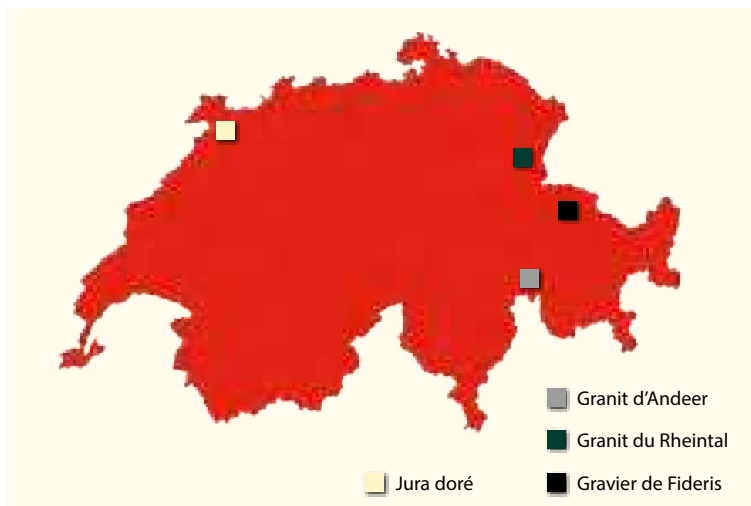

EasyFix Bordures à gazon

Vous souhaitez une délimitation
pour pelouse simple et discrète ?
Consultez notre [page 22](#).



NOTRE CONSEIL

Swiss Stones

N°	N° Art.	Description	Dimensions	Poids	PVC
3	1040.220	Ticino gravier rond	8-16 mm	Sac à 3,6 kg	Fr. 7.95
	1040.020		8-16 mm	Sac à 10 kg	Fr. 11.90
4	1040.121	Gravier rond de Fideris	16-32 mm	Sac à 25 kg	Fr. 16.95
5	1040.200	Jura doré, lavée double	25-40 mm	Sac à 1,8 kg	Fr. 5.95
	1040.000		25-40 mm	Sac à 10 kg	Fr. 8.95
	1040.100		25-40 mm	Sac à 25 kg	Fr. 16.95
	1040.001		40-60 mm	Sac à 10 kg	Fr. 8.95
	1040.101		40-60 mm	Sac à 25 kg	Fr. 16.95
6	1040.002	Granit d'Andeer	30-70 mm	Sac à 10 kg	Fr. 9.95
	1040.102		30-70 mm	Sac à 25 kg	Fr. 19.95
7	1040.210	Granit du Rheintal	10-40 mm	Sac à 1,8 kg	Fr. 5.95
	1040.010		10-40 mm	Sac à 10 kg	Fr. 8.95
	1040.110		10-40 mm	Sac à 25 kg	Fr. 16.95
	1040.011		30-60 mm	Sac à 10 kg	Fr. 8.95
	1040.111		30-60 mm	Sac à 25 kg	Fr. 16.95
8	1059.014	Glitterstone noir	40-60 mm	Sac à 3,6 kg	Fr. 16.95
9	1059.017	Glitterstone gris	40-60 mm	Sac à 3,6 kg	Fr. 16.95

La nature vous offre beaucoup de possibilités!

Sacs à 3,6 kg

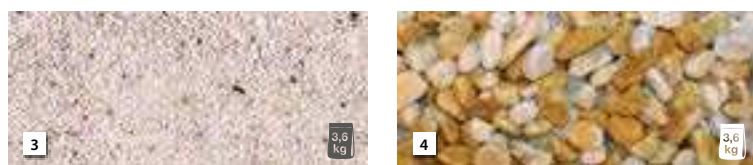

Combien de gravier pour ma surface

Ces quantités peuvent varier en fonction de leur granulométrie.

Surface à couvrir	Hauteur souhaitée	Quantité nécessaire
1 x 1 m	5 cm	env. 75 kg
2 x 1 m	5 cm	env. 125 kg
3 x 2 m	5 cm	env. 375 kg
4 x 2 m	5 cm	env. 500 kg
5 x 3 m	5 cm	env. 950 kg
6 x 4 m	5 cm	env. 1'500 kg



Pour le bricolage et la décoration					
N°	N° Art.	Description	Dimensions	Poids	PVC
1	1750.069	Alpi Verde	3 à 8 mm	Sac à 3,6 kg	Fr. 11.50
2	1750.037		3 à 8 mm	Sac à 3,6 kg	Fr. 9.95
	1750.047	Bianco Carrara	8 à 13 mm	Sac à 3,6 kg	Fr. 9.95
3	1750.134		Sable décor pasteurisé		Sac à 3,6 kg

Pour le bricolage et la décoration					
N°	N° Art.	Description	Dimensions	Poids	PVC
4	1750.059	Giallo Siena	3 à 8 mm	Sac à 3,6 kg	Fr. 11.50
5	1750.079	Nero Ebano	3 à 8 mm	Sac à 3,6 kg	Fr. 11.50
	1750.039	Rosa Corallo	3 à 8 mm	Sac à 3,6 kg	Fr. 11.50
6	1750.049		8 à 13 mm	Sac à 3,6 kg	Fr. 11.50

Sacs à 10 kg

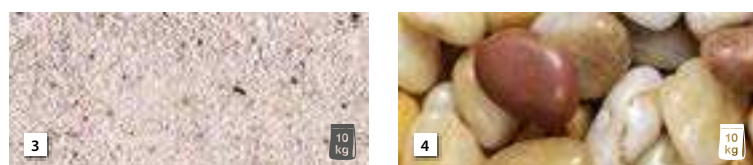

Pour le bricolage et la décoration					
N°	N° Art.	Description	Dimensions	Poids	PVC
1	1071.019	Alpi Verde	3 à 8 mm	Sac à 10,0 kg	Fr. 19.95
	1055.610		10 à 30 mm	Sac à 10,0 kg	Fr. 19.95
	1071.016	Bianco Carrara	3 à 8 mm	Sac à 10,0 kg	Fr. 17.50
2	1055.608		10 mm	Sac à 10,0 kg	Fr. 17.50
	1055.609		10 à 30 mm	Sac à 10,0 kg	Fr. 17.50
3	1057.130	Sable décor pasteurisé		Sac à 10,0 kg	Fr. 11.95
4	1710.250	Pierres de fleuve mix	8 à 25 mm	Sac à 10,0 kg	Fr. 32.90
	1071.027	Giallo Siena	3 à 8 mm	Sac à 10,0 kg	Fr. 18.95
5	1055.613		10 à 30 mm	Sac à 10,0 kg	Fr. 18.95
6	1059.002	Glitterstone noir	20 à 40 mm	Sac à 10,0 kg	Fr. 32.90

Pour le bricolage et la décoration					
N°	N° Art.	Description	Dimensions	Poids	PVC
7	1059.015	Glitterstone noir	40 à 60 mm	Sac à 10,0 kg	Fr. 32.90
8	1059.008	Glitterstone gris	20 à 40 mm	Sac à 10,0 kg	Fr. 32.90
	1071.028	Nero Ebano	3 à 8 mm	Sac à 10,0 kg	Fr. 18.95
9	1055.611		10 à 30 mm	Sac à 10,0 kg	Fr. 18.95
10	1055.045	Piatto Verde	20 à 60 mm	Sac à 10,0 kg	Fr. 27.90
11	1071.034	Prugna Marrone	3 à 8 mm	Sac à 10,0 kg	Fr. 18.95
	1071.018	Rosa Corallo	3 à 8 mm	Sac à 10,0 kg	Fr. 18.95
12	1055.607		10 mm	Sac à 10,0 kg	Fr. 18.95
13	1055.612	Rosso Verona	10 à 30 mm	Sac à 10,0 kg	Fr. 18.50

Gravier concassé – Sacs à 25 kg

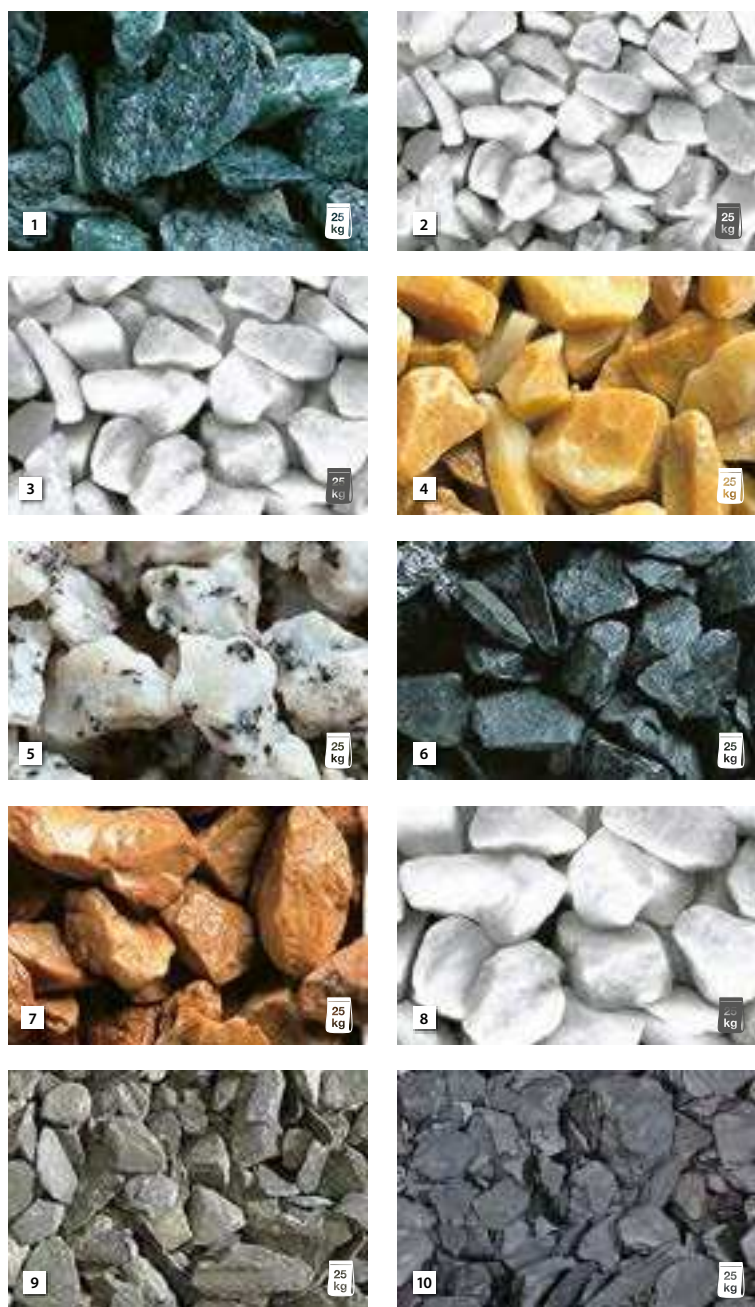

Gravier roulé – Sacs à 25 kg



Gravier roulé – Sacs à 15 kg



La parfaite décoration de jardin (palette de 50 sacs)

N°	N° Art.	Description	Type	Dimensions	Poids	PVC
1	1055.008	Alpi Verde	Gravier concassé	8 à 12 mm	25 kg	Fr. 22.90
2	1055.004	Bianco Carrara	Gravier concassé	8 à 12 mm	25 kg	Fr. 18.50
3	1055.006		Gravier concassé	12 à 16 mm	25 kg	Fr. 18.50
4	1055.012	Giallo Siena	Gravier concassé	8 à 12 mm	25 kg	Fr. 27.90
5	1055.016	Granito Bianco Montorfano	Gravier concassé	8 à 12 mm	25 kg	Fr. 29.90
6	1055.014	Nero Ebano	Gravier concassé	8 à 12 mm	25 kg	Fr. 17.95
7	1055.010	Rosso Verona	Gravier concassé	8 à 12 mm	25 kg	Fr. 18.95
8	1050.537	Carrara Split	Gravier concassé	30 à 40 mm	25 kg	Fr. 17.95
9	1050.552	Canadien Slate green	Gravier concassé	30 à 60 mm	25 kg	Fr. 32.90
10	1055.031	Canadien Slate nero	Gravier concassé	30 à 60 mm	25 kg	Fr. 27.90

La parfaite décoration de jardin (palette de 50 sacs)

N°	N° Art.	Description	Type	Dimensions	Poids	PVC
11	1055.018	Bianco Carrara	Gravier roulé	7 à 15 mm	25 kg	Fr. 24.90
12	1055.020		Gravier roulé	25 à 40 mm	25 kg	Fr. 19.95
13	1055.022		Gravier roulé	40 à 60 mm	25 kg	Fr. 19.95
14	1055.037		Gravier roulé	60 à 100 mm	25 kg	Fr. 32.90
15	1050.572	Granito Montorfano	Gravier roulé	7 à 15 mm	25 kg	Fr. 27.90
16	1055.034		Gravier roulé	40 à 60 mm	25 kg	Fr. 42.90
17	1055.030	Nero Ebano	Gravier roulé	7 à 15 mm	25 kg	Fr. 29.90
18	1055.026	Rosso Verona	Gravier roulé	7 à 15 mm	25 kg	Fr. 29.90
19	1050.540	Gravier du roc	Gravier roulé	8 à 16 mm	25 kg	Fr. 11.95
20	1050.541		Gravier roulé	16 à 32 mm	25 kg	Fr. 11.95

La parfaite décoration de jardin (palette de 33 filets)

N°	N° Art.	Description	Type	Dimensions	Poids	PVC
21	1055.350	Bianco Carrara	Gravier roulé	100 à 200 mm	15 kg	Fr. 27.90

Whirlpools

Vivre. Détente

Un jacuzzi procure une sensation de vie incomparable de détente et de bien-être. Avec ses jets de massage bouillonnants et sa chaleur agréable, il transforme chaque moment en pur plaisir. Que l'on soit seul ou avec des amis, un jacuzzi crée une atmosphère accueillante et luxueuse, dans laquelle on peut laisser le quotidien derrière soi et se déconnecter complètement. Plongez dans le plaisir pétillant et laissez-vous envoûter par la joie de vivre relaxante d'un bain à remous.

Nos spas offrent un confort à tous les niveaux

- Unité de contrôle Balboa (leader mondial)
- Traitement de l'eau optimisé (ozonateur)
- Massage (différents types de buses)
- Hydrothérapie (récupération physique)
- couleurs LED réglables individuellement
- et bien plus encore ...



▲ Whirlpool Vira, 503 I

Le jacuzzi d'extérieur pour 3 personnes



▲ Whirlpool Brissago, 1'100 I

Le jacuzzi d'extérieur pour 5 personnes



LED gamme de couleurs



Isolation et insonorisation optimisées au plus haut niveau

La triple isolation périmétrique contribue à maintenir votre spa à la bonne température tout en réduisant vos coûts énergétiques. Cette technologie laisse accessible toutes les parties techniques afin de faciliter l'entretien de la maintenance, ce qui facilite les choses. Pour votre confort, l'excellente l'absorption acoustique des matériaux utilisés, le spa est particulièrement silencieux.



	Whirlpool 503 I	Whirlpool 1'100 I
Dimension	2000 x 1250 x 740 mm	2000 x 2000 x 820 mm
Poids net	188 kg	230 kg
Volume intérieur	0.53 m ³	1.1 m ³
Buse en inox	23 pièce	25 pièce
Système de contrôle	Balboa BP6013G2+TP600	Balboa BP6013G2+TP600
Pompe de massage	3PS simple vitesse *1PC	3PS simple vitesse *1PC
Pompe de circulation	oui	oui
Pompe à air	non	oui
Coque de spa	Aristech acrylish	Aristech acrylish
Coffrage extérieur	PS	PS
Fond inférieur	ABS	ABS
Cadre du spa	Acier inox	Acier inox
Filtre	Filtre flottant *1PC	Filtre flottant *1PC
Chute d'eau	Chute d'eau avec lumière *3PC	Chute d'eau avec lumière *3PC
Ozone	Ozone noir *1PC	Ozone noir *1PC
Grande lumière	Acier inox *1PC	Acier inox *1PC
Petite lumière / PCS	12	20
Épaisseur de la mousse (mousse en coque)	15 - 20 mm	15 - 20 mm
Matériau d'isolation	Coffrage en feuille d'aluminium et plaque de fond	Coffrage en feuille d'aluminium et plaque de fond
Épaisseur du couvercle d'isolation	70 - 100 mm	70 - 100 mm
Capacité de chargement 40HQ/PCS	27	14
N° Art.	5002.090*	5002.091*
PVC	Fr. 4'899.00	Fr. 6'499.00

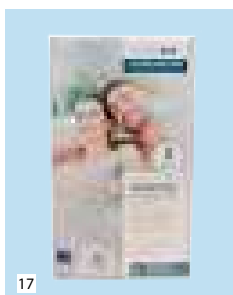
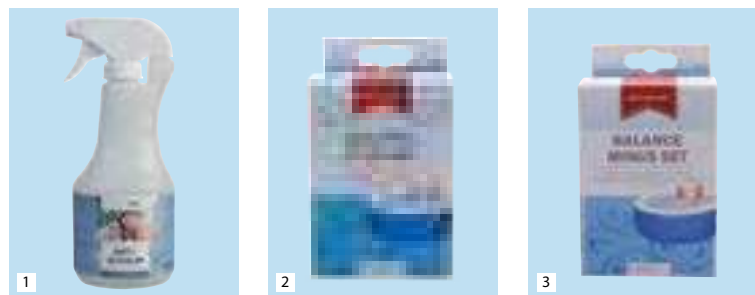

La «coquille»
L'aspect essentiel d'un spa est la qualité de sa Coque. Cela assure la durabilité. Nos spas disposent d'une coque extérieure à 7 couches.



Nr.	Art.-Nr.	Bezeichnung	Inhalt	UVP
1	5000.472	Planet Spa Anti-Mousse	500 ml	Fr. 22.90
2	5000.474	Planet Spa Balance Plus pH-Stabiliseur		Fr. 14.95
3	5000.475	Planet Spa Balance Minus avec stabilisateur calcaire		Fr. 14.95
4	5000.477	Planet Spa Désinfection Oxygène		Fr. 24.90
5	5000.478	Planet Spa Nettoyeur pour cartouches		Fr. 24.90
6	5000.489	Planet Spa Disc		Fr. 9.95
7	5000.877	Disinfection forte Planet SPA	0,6 kg	Fr. 12.95
8	5000.952	pH-minus granulés	0,6 kg	Fr. 5.95
9	5000.953	Stable à l'eau	0,5 kg	Fr. 5.95
10	5000.954	Minéralisation	0,5 kg	Fr. 5.95
11	5000.955	Metal & Scale Prevention	0,5l	Fr. 8.95
12	5000.956	Nettoyant pour coque	0,5l	Fr. 9.95
13	5000.957	Tube-System Cleaner	0,5l	Fr. 22.90
14	5000.958	Nettoyant en spray pour sauna	0,5l	Fr. 22.90
15	5000.959	Set de parfum Whirlpool 3 pièce		Fr. 37.90
16	5000.961	Kit d'entretien pour spa chlore+parfum		Fr. 39.90
17	5000.962	Kit d'entretien spa sans chlore+parfum		Fr. 49.90
18	5000.963	Désinfection Oxygène	0,6kg+0,5l	Fr. 29.90

Piscines

Piscine composite à 8 coins

Piscine à 8 coins en éléments WPC avec une feuille intérieure bleue en PVC de 0,6 mm. La livraison comprend la protection du sol, le filtre à sable de 3 m³/h (125W), l'écumoire et les échelles. Largeur de la balustrade 26 cm.



▲ Piscine composite ovale

Piscine ovale en éléments WPC avec une feuille intérieure bleue en PVC de 0,6 mm. La livraison comprend la protection du sol, le filtre à sable de 4 m³/h (125W), l'écumoire et les échelles. Largeur de la balustrade 26 cm.

Composit Pool					
N° Art.	Dimensions en cm	Contenu	Puissance du filtre	PVC*	
5000.370	Ø 410xH 124	11'000l	3,0 m ³ /h	Fr. 7'990.00	
5000.372	L 664xP 386xH 124	21'500l	4,0 m ³ /h	Fr. 11'990.00	

* prix inclus livraison à domicile



neogard
PARTS

www.neogard-parts.ch



◀ Liner de rechange





5000.851 ►

Set traitement au chlore

Se composant de 1 kg de granulé du chlore rapide, 1 kg pH-Plus, 1,5 kg pH-Minus, 1l Algicide, 1 testeur d'eau, 1 brochure informative



Fr. 49.95

NOTRE CONSEIL

▲ Dream-Pool Fidji

Le Dream-Pool Fidji est un bassin de qualité aux parois résistantes, en acier de qualité. L'équipement standard comprend une échelle, un filtre à sable. Le bassin est équipé d'un liner de 0,3 mm, d'une margelle de 15 cm et de profils verticaux de 12 cm. Le montage nécessite au minimum 2 personnes.

Dream Pool Fidji					
N° Art.	Dimensions en cm	Contenu	Puissance du filtre	PVC*	
5000.273	Ø 350×H 120	10'1021	3,0m³/h	Fr. 1'999.00	
5000.272	Ø 460×H 120	17'4501	3,0m³/h	Fr. 2'249.00	
5000.275	L 610×P 375×H 120	20'8931	3,0m³/h	Fr. 2'990.00	
5000.274	L 730×P 375×H 120	25'3231	4,0m³/h	Fr. 3'890.00	

*prix inclus livraison à domicile



▲ Dream-Pool Bora Bora

La Dream-Pool Bora Bora est un bassin au parois acier de haute qualité et résistante. L'équipement standard de la piscine contient une échelle et une installation de filtration à cartouche. Le bassin dispose d'un liner de 0,3 mm d'épaisseur, les margelles ont 15 cm de large et les profils verticaux 12 cm. Le montage nécessite au minimum 2 personnes.

Accessoires		
Couv. therm.	Tapis de sol	Couv. protect.
Fr. 99.00 5000.417	Fr. 89.00 5000.576	Fr. 99.00 5000.549
Fr. 149.00 5000.418	Fr. 129.00 5000.580	Fr. 154.00 5000.553

Dream-Pool Bora Bora					
N° Art.	N° Art. GRE	Dim. en cm	Contenu	Puiss. du filtre	PVC
5000.235	KITPR353S	Ø 350×H 120	10'1021	3,8m³/h	Fr. 1'799.00
5000.233	KITPR453S	Ø 460×H 120	17'4501	3,8m³/h	Fr. 2'049.00



▲ Dream-Pool Splasher

Ces Dream-Pool Splasher sont des bassins ronds, composés de parois en acier de 90 cm et d'une main courante de 3,5 cm. Le liner a 0,2 mm d'épaisseur et le bassin est livrable en 2 dimensions et modèles différents. Le montage nécessite au minimum 2 personnes.

Accessoires (Pour « Splasher » et « Bora Bora »)		
Couv. therm.	Tapis de sol	Couv. protect.
Fr. 99.90 5000.417	Fr. 89.00 5000.576	Fr. 99.00 5000.549
Fr. 149.00 5000.418	Fr. 129.00 5000.580	Fr. 149.00 5000.553

Dream-Pool Splasher (90 cm) blanc					
N° Art.	N° Art. GRE	Dim. en cm	Contenu	Puiss. du filtre	PVC
5000.257	KITWPR352S	Ø 350×H 90	7'6901	2,0m³/h	Fr. 749.00
5000.258	KITWPR452S	Ø 450×H 90	12'7001	2,0m³/h	Fr. 799.00

Dream-Pool Splasher (90 cm) galvanisé					
N° Art.	N° Art. GRE	Dim. en cm	Contenu	Puiss. du filtre	PVC
5000.256	KITWPR350S	Ø 350×H 90	7'6901	3,5m³/h	Fr. 699.00
5000.284	KITWPR450S	Ø 450×H 90	12'7001	3,5m³/h	Fr. 749.00

Accessoires Dream-Pool Splasher

Contenu de la livraison :



▲ Filtre à cartouche AR121



▲ Échelle 2×2 AR109

5002.058 ►

Cartouche filtrante universelle

Cartouche filtrante universelle
2 pc. pour filtres à cartouche.

Fr. 15.95



NOTRE CONSEIL



◀ Aspirateur de piscine

- Ne nécessite aucuns tuyaux supplémentaires
- Indépendant du système de filtration
- Batterie rechargeable (Ni-Fe hybride)
- Batterie pour 60 minutes d'utilisation
- Utilisable sans manche télescopique (manche Télescopique recommandé: art. 5000.426)
- Facile d'emploi
- Léger: 2,4 kg
- Largeur bouche d'aspiration 10,5"

◀ Robots de piscine: Colibri PoolCleaner

Les aspirateurs à batterie de la série Colibri PoolCleaner offrent à côté de détails techniques d'autres avantages environnementaux importants. Par exemple, le fonctionnement sur batterie permet une alimentation en énergie « hors réseau » et se caractérise par une et une longévité respectueuse de l'environnement. Sans câbles, la manipulation est très facile et encore bien plus sûre. Avec une autonomie de batterie allant jusqu'à 2 heures, selon le modèle, votre piscine sera rapidement nettoyée sans peine.



N°	N° Art.	Description	Dim. (L×L×H)	surface de nettoyage max.	PVC
1	5004.000	Aspirateur à batterie PoolCleaner Handy	40×16,5×19cm	-	Fr. 179.00
2	5004.001	Robot de piscine PoolCleaner Basic pour le nettoyage des sols (avec batterie, sans câbles!)	45,5×39,5×30,5cm	80m ²	Fr. 299.00
3	5004.003	Akku Poolcleaner Eco Basic pour le nettoyage du sol	-	50m ²	Fr. 199.00
4	5004.004	Poolcleaner Pro 2.0 7800 mAh 30V 130W, pour le solet mur	67,0×48,0×31,5cm	120m ²	Fr. 899.00



▲ Couvertures thermiques

Bâche à bulles d'air en polyéthylène 180 g/m² résistant aux UV, empêche les pertes de chaleur, protège des saletés (feuilles, insectes, etc.) permet l'économie de produits d'entretien.

Bâches thermiques ovales			pour les dimensions suivantes des Dream-Pool	
N° Art.	Dimensions en cm	PVC		
5000.511	L 605×P 370	Fr. 169.00	L 610×P 375 cm	
5000.512	L 725×P 370	Fr. 209.00	L 730×P 375 cm	

Bâches thermiques rondes, 80 g/m ²			
N° Art.	Dim. en cm		PVC
5000.411	Ø 245		Fr. 34.90
5000.412	Ø 295		Fr. 44.90
5000.413	Ø 370		Fr. 74.90

Bâches thermiques rondes, 180 g/m ²			pour les dimensions suivantes des Jet-ou Dream-Pool		pour les dimensions suivantes des Magic-Pool / Easy-Pool	
N° Art.	Dim. en cm	PVC				
5000.417	Ø 345	Fr. 99.90	Ø 350/360 cm	-		
5000.418	Ø 455	Fr. 149.00	Ø 440/450/460 cm	Ø 550 cm		

Couvertures



▲ Bâches d'hivernages

Protection contre les saletés, la couleur foncée empêche le développement des algues en hiver.

Bâches d'hivernages rondes				pour les dimensions suivantes des Jet- ou Dream-Pool	
N° Art.	N° Art. GRE	Dimensions en cm	PVC		
5000.549	CIPR351	Ø 440	Fr. 99.00	Ø 240/350/360 cm	
5000.553	CIPR451	Ø 540	Fr. 149.00	Ø 440/450/460 cm	

Bâches d'hivernages ovales				pour les dimensions suivantes des Dream-Pool	
N° Art.	N° Art. GRE	Dimensions en cm	PVC		
5000.541	CIPROV611	L 680×P 460	Fr. 199.00	610×375 cm & 500×340 cm	
5000.543	CIPROV731	L 820×P 460	Fr. 255.00	730×375 cm & 640×390 cm	

Entretien de l'eau de piscine



◀ Kids Care

Pour que les piscines pour enfants offrent également une eau de qualité irréprochable, utilisez le nouveau Kids Care. Kids Care permet des soins de première qualité pour votre bassin. Il agit de façon préventive contre les algues et les champignons dans l'eau, ne mousse pas, bénéficie d'un pH neutre et montre une grande stabilité aussi bien dans les eaux calcaires que les eaux salées. Convient de façon optimale aux piscines de 800 à 1'200 litres.

N°	N° Art.	Description	Prix
1	6005.179	SÖLL Sans algues 1 L , contre l'eau verte, efficacité totale même en cas d'utilisation de désinfectants, pour le plaisir de la baignade, agit durablement, évite de mesurer le pH	Fr. 11.90
2	6005.021	SÖLL Aqua Des 1L , efficace contre les bactéries, les champignons et les spores, évite le risque de contagion, pas de réactions allergiques ou d'yeux rouges, convient pour les pataugeoires et les piscines, évite de mesurer le pH	Fr. 11.90

Demandez notre brochure spéciale « Pool -Traitement de l'eau » contenant des tips précieux pour l'entretien de votre piscine.

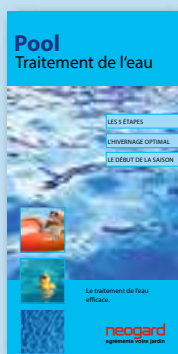

www.neogard.ch/fra/mainnavigation/catalogues



▶ Appareil de mesure Aqua Inspecteur

Testeur électronique de la teneur en chlore libre et total, valeur du pH, acide cyanurique, et l'alcalinité de l'eau. Livré sans batteries.

Accessoires filtre à sable



◀ Sucres-mousse filtrant

Convient à la plupart des filtres à sable. La structure du filtre est encore plus fine que celle du sable ou sable de quartz permettant une filtrer des particules de 1 micron et des graisses (crème solaire).
320 gr de sucres-mousse filtrant équivalent à 25 kg de sable!



▶ Aqualoon moyen de filtration

Un résultat efficace et excellent de la filtration. Filtre n'importe quel résidu jusqu'à 3 microns. Polyéthylène recyclable. Faible poids pour une meilleure manipulation. Longue durée de vie.

N°	N° Art.	Description	PVC
4	5000.464	Summerfun, Kids Care , 5x50 ml	Fr. 17.95
5	5000.851	Starter-set chlore , se composant de 1 kg de granulé du chlore rapide, 1 kg pH-Plus, 1,5 kg pH-Minus, 1 l Algicide, 1 testeur d'eau, 1 brochure informative	Fr. 49.95

N°	N° Art.	Description	PVC
6	5000.450	Flotteur de dosage , pour les comprimés de chlore	Fr. 8.95
7	5000.785	Appareil de mesure Aqua Inspecteur	Fr. 179.00
8	5002.056	Filtercubes	Fr. 39.90
9	5000.650	Sable de quartz pour filtres, granulation 04/08, 25 kg	Fr. 19.95
10	5000.623	Aqualoon moyen de filtration , 700 g	Fr. 32.90

Accessoires divers



10

11

12



13

▲ Set de nettoyage, avec manche télescopique



14

◀ Nettoyeur pool & Spa

Sans câble, 11 Watt.
Avec manche télescopique 133 cm.
Batterie 8 pc. non-inclue.



15

▲ Petit aspirateur venturi, tige de 1m en 2 pièces



16



17



▲ Tapis de sol

Protègent le liner de la piscine contre les blessures, augmentent le confort pour le baigneur, à utiliser comme tapis de bain, de ce fait moins de saletés dans le bassin.

N°	N° Art.	Description	Prix
11	5000.595	Protection de sol pour piscine bleu, set à 9 pcs., 50×50 cm, au total: 2,25 m ²	Fr. 24.90
12	5000.593	Protection de sol pour piscine grise, set à 9 pcs., 50×50 cm, au total: 2,25 m ²	Fr. 24.90
13	5000.598	Protection de sol pour piscine verte, set à 9 pcs., 50×50 cm, au total: 2,25 m ²	Fr. 24.90
14	5000.682	Set de nettoyage, avec manche télescopique en alu 3×1,20 m tête d'aspiration + 6 m de tuyau Ø 38 mm pour le raccordement au skimmer; capacité de filtrage minimum 3,5 m ³ /h	Fr. 129.00
15	5000.566	Pool- und Spa-Reinigungsgerät	Fr. 89.00
16	0780.125	Petit aspirateur venturi, tige de 1 m en 2 pièces	Fr. 29.90
	5000.426	Manche télescopique, pour 5000.787, en 2 pièces, 180/360 cm	Fr. 34.90
17	5000.648	Set de réparation, pour les réparations sous l'eau	Fr. 12.90
18	5000.738	Set de réparation	Fr. 6.95

Tapis de sol blanc (polyester 110 g/m ²)				pour les dimensions suivantes des modèles Jet-, Easy- ou Dream-Pool
N° Art.	N° Art. GRE	Dimensions en cm	Prix	
5000.576	MPR350	L 350×P 350	Fr. 89.00	Ø 240/300/350/360 cm
5000.580	MPR450	L 450×P 450	Fr. 129.00	Ø 400/440/450/460 cm
5000.582	MPR550	L 550×P 550	Fr. 149.00	Ø 550 cm
5000.587	MPROV610	L 625×P 400	Fr. 149.00	
5000.588	MPROV730	L 750×P 400	Fr. 169.00	

Aquarius Universal



Aquarius Universal 3'000 – 12'000

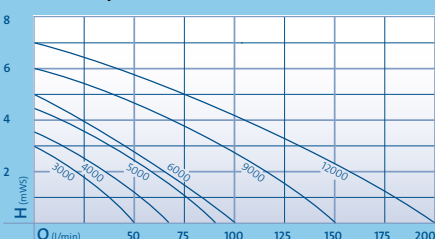

Aquarius ECO Expert 22'000 – 44'000

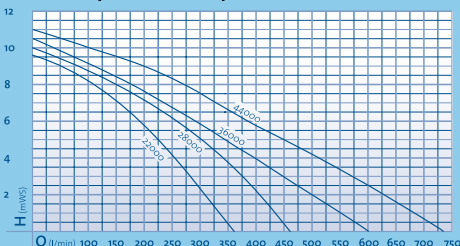

Aquarius Universal Premium 3'000 – 12'000

pour rideaux d'eau, rochers source et grandes fontaines décoratives

- Silencieuse
- Régulation aisée
- Protection thermique intégrée
- Pose sous l'eau ou hors de l'eau
- Supporte les conditions hivernales
- Grande longévité grâce au panier filtrant en acier inox
- Pied amovible pour un montage moins encombrant (jusqu'à série 12'000)

A partir de l'Aquarius Universal 5'000

- Régulation électronique avec accessoire en option

A partir de l'Aquarius Universal 22'000

- Avec kit adaptateur pour le raccord d'ajustages de 1" et 1½" Oase
- Poignée ergonomique facilitant le transport
- Excellente stabilité et grande puissance

Aquarius Eco Expert

- Fonctionnement extrêmement silencieux
- Protection thermique intégrée
- Pose sous l'eau ou hors de l'eau.
- Performance énergétique grâce à la faible consommation électrique
- Résiste au gel jusqu'à -20°C
- Finition de qualité supérieure avec des composants en acier inox
- Avec kit adaptateur pour le raccord d'ajustages de 1" et 1½"
- Poignée ergonomique facilitant le transport
- Excellente stabilité et grande puissance.



Aquarius Universal	Aq. Universal		Aquarius Universal Premium				Aquarius ECO Expert		
	1	2	3	4	5	6	7	8	9
	Classic 3'000	ECO 4'000	6'000	9'000	22'000	28'000	36'000	44'000	
Dimensions en mm (L x P x H)	300 x 250 x 150		315 x 140 x 130	337 x 161 x 158	490 x 215 x 235		540 x 225 x 250		
Puissance absorbée (en watts)	40	50	110	195	350	440	550	700	
Litres par min. (max.)	50	67	100	150	366	465	600	733	
Litres par heure maxi (l/h)	3'000	4'000	6'000	9'000	22'000	28'000	36'000	44'000	
Hauteur max. de refoulement de l'eau	3,2	3,4	5,0	6,0	9,6	10,0	10,2	10,5	
Raccord côté pression	1"			1 ½"	2"				
Raccord tuyaux flexibles	1", 1¼", 1½"			1½", 2"					
Superficie du filtre (en cm²)	200			223	1'000		1'060		
Garantie (+ extension de garantie)	3 + 2 = 5 ans								
Longueur de câble électrique	10m								
Poids en kg	3		3,5	5,5	12,2		14,9		
N° Art.	0871.423	0871.424	0871.039	0871.200	0871.571	0871.587*	0873.700*	0873.701*	
PVC	Fr. 259.00	Fr. 399.00	Fr. 449.00	Fr. 579.00	Fr. 1'789.00	Fr. 1'899.00	Fr. 2'449.00	Fr. 2'699.00	

* Délai de livraison environ 2-3 semaines

Fontaines d'eau et accessoires pour fontaines

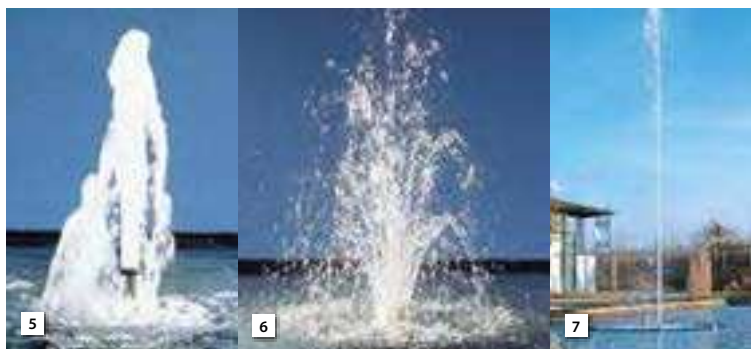

- Pour fontaines de qualité supérieure, au design contemporain.
- Crée un mouvement puissant dans le bassin de jardin et l'approvisionne ce faisant en oxygène.
- Aspect acier, inoxydable, de qualité supérieure et très attrayant.
- Accessoires de fontaines pour créer des jeux d'eau impressionnants
- Différents modèles sont disponibles, depuis un modèle simple de jeu d'eau en forme de fleur jusqu'à une fontaine plus élaborée à 37 jets

	5 Jet moussant 55-15 E		6 Volcan 43-3 Argent		7 Cluster Eco 15-38	
Raccord de la pompe	1½"		1"		1½"	
Matériau	En acier inox		Tombac		En acier inox	
	Ø cm	H cm	Ø cm	H cm	Ø cm	H cm
Aquarius 22'000	-	250	200	390	-	600
Aquarius 28'000	-	290	220	410	-	640
Aquarius 36'000	-	330	240	430	-	680
Aquarius 44'000	-	380	260	450	-	720
N° Art.	0870.205*		0870.181*		0871.001*	
PVC	Fr. 339.00		Fr. 419.00		Fr. 269.00	

* Délai de livraison environ 2-3 semaines



	8 PondJet Eco
Dimensions incl. jet (Ø×H)	670×540 mm
Buissance absorbée Watt	190
Litres par heure maxi (l/h)	10'800
H max. de refoulement de l'eau	8,5 m
Hauteur max.	3,0 m
Profondeur d'eau min.	0,5 m
Nombre de jet	1
Longueur de câble électrique	20 m
Poids en kg	15,2
N° Art.	0871.559
PVC	Fr. 1'699.00
Éclairage LED en option	
N° Art.	0871.873*
PVC	Fr. 929.00

* Délai de livraison environ 2-3 semaines

▲ Jet en Option: Volcan 37-2,5 K

8 PondJet Eco

Kit complet, prêt à brancher, comprenant une pompe, un flotteur et un ajutage multifonctionnel

- Performance énergétique, grâce à la nouvelle technique de moteur. Jusqu'à 60% d'économies par rapport au modèle précédent
- Grâce à la fonction dynamique innovante, il est possible d'ajouter individuellement des hauteurs de jet variables avec une puissance absorbée en fonction des besoins
- Convient aussi à des utilisations temporaires, idéal pour l'événementiel!
- Majestueux spectacle avec l'eau jaillissant jusqu'à 3 m de hauteur et de largeur
- Protection brevetée antigel jusqu'à -20°C.
- Protection contre la marche à sec et blocage par Environmental Function Control (EFC by OASE)



	10 Jet moussant 35-10 E		11 Volcan 37-2,5 K	
	Ajustage à effet moussant mélange air/eau (aération); fonctionne indépendamment du niveau de l'eau; installation au-dessus de surface de l'eau. Ajustage 1"		Fontaine 37 jets, 3 étages, diamètre de jet 2,5 mm; fonctionne uniquement avec rallonge pour ajustage. Ajustage 1"	
Matériau	en acier inox et plastique		plastique	
	Ø cm	H cm	Ø cm	H cm
Aquarius 4'000	-	60	85	100
Aquarius 6'000	-	90	130	200
Aquarius 9'000	-	180	220	370
Aquarius 12'000	-	220	250	450
N° Art.	0870.206		0870.164*	
PVC	Fr. 189.00		Fr. 64.90	

* Délai de livraison environ 2-3 semaines

▲ Spots immergeable solaire Pontresina

Les trois spots à diodes peuvent être utilisés sous l'eau de l'étang, à la chute d'eau, la zone riveraine ou aussi à l'extérieur pour l'éclairage théâtrale. Pour le meilleur ancrage, les coquilles sous les phares peuvent être lestées de pierres. Mis en marche automatique à la tombée du jour. Câbles de 3 m.



N°	N° Art.	Description	Dimensions	LED	Akku NiMH	PVC
11	0852.269	Spots avec panneau solaire Pontresina	Module solaire: 15×10,5×2,5 cm	18	3×900mAh	Fr. 59.90

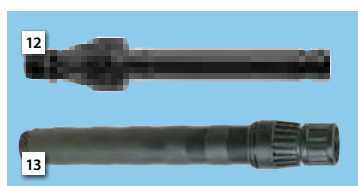
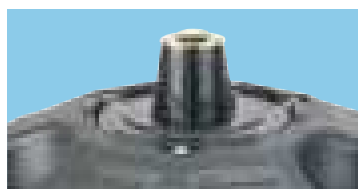

▲ Rallonge télescopique pour ajustage

Pour réglage en continu de la hauteur de buse. Raccord pour ajustages de fontaines. Longueur ajustable.



	12 TE 5 K
Raccord	Raccord extérieur: G-½
Longueur	200 à 300 mm
N° Art.	0870.325*
PVC	Fr. 47.90

* Délai de livraison environ 2-3 semaines

	13 TE 10 K
Raccord	Raccord extérieur: G-1
Longueur	278 à 508 mm
N° Art.	0870.324
PVC	Fr. 67.90

Jeux d'eau



◀ Waterfall Kit 30 + Kit 60

Set rideaux d'eau complet, design moderne en acier inox

- Cascade stèle 30 cm ou 60 cm de large
- Montage facile sur une surface solide (par ex. dalle de béton) pour une utilisation dans une zone d'eau peu profonde ou au bord du bassin grâce à des sangles de fixation latérales.
- Inclus dans la livraison: une ouverture filetée en bas, un embout (19, 25, 32, 38 mm) et un bouchon ainsi qu'un tuyau de 3 m avec clip de fixation en acier inoxydable.
- Maintenance aisée car l'arrière est démontable



▲ Encastrable – ou fixation murale

Raccord central en dessous ou à l'arrière 1"



Cascade Waterfall	Set 30	Set 60
Dimensions en mm (L x P x H)	145 x 305 x 600	145 x 605 x 600
Poids net	6,0kg	12,0kg
Garantie	2 ans	
Pompe recommandée (non incluses)	0874.276 AquaMax Eco Classic 2500E	0871.464 AquaMax Eco Classic 5500
N° Art.	0874.318*	0874.319*
PVC	Fr. 379.00	Fr. 619.00

* Délai de livraison environ 2-3 semaines

N°	N° Art.	Description	Largeur	PVC
1	0874.316*	Waterfall XL 30	30 cm	Fr. 229.00
2	0873.732*	Waterfall Illumination 30, blanc neutre 3500, 5W, y compris transformateur et 10 m de câble	30 cm	Fr. 129.00
3	0874.282	Waterfall XL 60	60 cm	Fr. 319.00
4	0873.735	Waterfall Illumination 60, blanc neutre 3500, 10W, y compris transformateur et 10 m de câble	60 cm	Fr. 129.00
5	0874.317*	Waterfall XL 90	90 cm	Fr. 379.00
6	0874.297*	Waterfall Illumination 90, blanc neutre 3500, 13W, y compris transformateur et 10 m de câble	90 cm	Fr. 199.00

* Délai de livraison environ 2-3 semaines

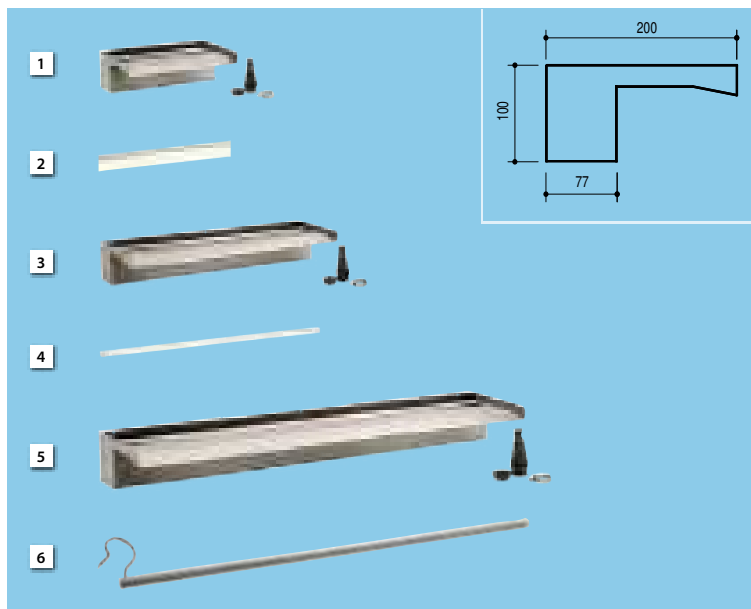

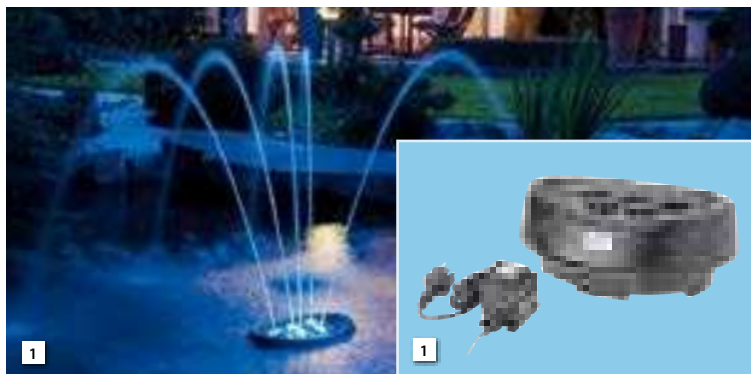

1 Water Starlet

Vue d'ensemble des caractéristiques du produit

- Kit jeu d'eau complet, avec 5 ajutages éclairés et orientables
- Flotte ou se pose au fond, tant que l'eau ne recouvre pas le produit
- Une robuste semelle perforée le protège contre l'endommagement
- Éclairage constant du jet d'eau par un anneau de diodes protégées
- Technique 12V pour une consommation énergétique faible
- Programmes installés tournant en boucle pour offrir une combinaison de figures d'eau
- Utilisation immédiate grâce au «Plug'n'Spray»
- Avec 5 pompes, 5x6 diodes blanches, un transformateur et 10 m de câble

1 Water Starlet	
Dimensions (L×P×H)	330×270×135 mm
Tension nominale (primaire/secondaire)	230V/50 Hz/12V/50 Hz
Puissance absorbée	26 watts
Hauteur du jet maxi	70 cm
Diamètre du jet	3,7 mm
Poids	3,8 kg
Longueur du câble (de branchement)	8 m + 2 m pour le transformateur
Garantie	2 ans
N° Art.	0871.637
PVC	Fr. 389.00

Water Trio 2 / 3 Water Quintet

Vue d'ensemble des caractéristiques du produit

- Jeux d'eau pouvant être commandés individuellement avec respectivement 3 ou 5 ajutages éclairés
- Plusieurs programmes installés
- Technologie à diodes
- Télécommande, câble et transformateur inclus
- Possibilités de pose individuelles sur différents fonds
- Utilisation ultra simple grâce au «Plug'n'Spray»
- Peut être connecté à une minuterie
- Une robuste semelle perforée protège contre l'endommagement
- Entretien facile
- Peu gourmand en énergie

	2 Water Trio	3 Water Quintet
Dimensions (L×P×H)	430×300×240 mm	
Diamètre du jet	5 mm	
Hauteur du jet maxi	1,4 m	
Longueur du câble (de branchement)	8 m	
Poids	4,5 kg	6,5 kg
Boîtier de commande 12V:		
Dimensions (L×P×H)	215×180×305 mm	
Tension nominale (entrée)	12V DC	
Émetteur/portée radio maxi	80 m	
Poids	1,4 kg	
Nombre de prises	2×3	2×5
Puissance absorbée	40W	50W
Alimentation électrique:		
Dimensions (L×P×H)	160×100×100 mm	
Tension nominale (primaire/secondaire)	230V/50 Hz/12V DC	
Poids	3,2 kg	
Longueur de câble (secondaire)	0,5 m	
Longueur de câble (primaire)	2 m	
N° Art.	0871.635*	0871.636*
PVC (set complet)	Fr. 1'049.00	Fr. 1'399.00

* Délai de livraison environ 2-3 semaines



Idée:

◀ 0871.747

ALGO Fountain

Remède rapide contre les algues et les odeurs nauséabondes dans les fontaines décoratives

Fr. 17.50

Pompes pour filtres & ruisseaux

Technique intelligente pour la diversité des espèces

Cascades et ruisseaux ne sont pas seulement de petits spectacles naturels – l'eau en mouvement apporte plus qu'un simple clapotis. Avec les pompes sophistiquées d'OASE, vous profiterez de tous les avantages de l'eau vive. Les bassins de jardin offrent à un grand nombre d'animaux et de végétaux des conditions de vie idéales. C'est d'abord par l'oxygène qu'elle contient que l'eau est un élément essentiel de la vie. Les pompes OASE mettent en mouvement l'eau dans le bassin entier, assurant ainsi l'apport d'oxygène. Les ruisseaux et cascades offrent les meilleures conditions à cet effet, tout en conférant à votre bassin une note plus naturelle et charmante. C'est la raison pour laquelle il ne faut pas les oublier lors de la conception.

1 Aquamax Eco Classic & Classic Controllable

La puissante classique dans un nouveau design

- Simple et efficace: le modèle classique, l'entrée de gamme des pompes pour filtres et ruisseaux d'OASE.
- Nouveau design: sa géométrie organique lui permet de s'intégrer de manière quasi invisible dans les bassins et ruisseaux
- Fiabilité sans compromis: avec grande puissance, elle pompe l'eau du bassin pour la débarrasser des impuretés grossières de taille jusqu'à 8 mm dans un filtre
- Compris dans la fourniture: embout à olive, pivotant avec écrou d'accouplement pour tuyaux de différentes tailles

À partir d'AquaMax EcoClassic 2'500

- Extrêmement économe: avec la grande performance énergétique de son moteur EC, l'AquaMax Eco Classic minimise votre consommation électrique
- Protection contre la marche à sec et blocage par « Environmental Function Control »

Aquamax Eco Classic Contrôlable 9'000 C, 12'000 C, 18'000 C

- Un classique performant désormais réglable!
- Avec commande intégrée commande par Bluetooth (App séparé)



▲ 0871.618

Filtre satellite pour Aquamax Eco Premium

Dimensions (L×B×H): 28×26×10 cm.
Raccord: 1", 1¼" et 1½", surface de filtration: 650 cm²

Fr. 64.90



2 Aquamax Eco Premium

Pompes pour filtres / ruisseaux à deux entrées

- Moteur OASE à économie d'énergie avec commande électrique pour optimiser le rendement permet d'économiser jusqu'à 40% d'électricité
- Boîtier de filtre à grande surface pour particules d'impuretés jusqu'à une granulométrie de 10 mm, telles que débris végétaux ou déjections de poissons
- Résiste aux conditions hivernales grâce à une technologie antigel intelligente
- Seconde entrée à régulation mécanique pour raccordement de skimmer ou de filtre satellite permettant d'aspirer l'eau de surface ou de bassin (Cf. accessoires)
- La géométrie optimisée du rotor garantit un rendement hydraulique maximal de la pompe tout en améliorant le transport des saletés grossières
- Protection de fonctionnement à sec et blocage (EFC by OASE)
- Embout à olive spécial avec écrou d'accouplement pour tuyaux 1", 1¼", 1½"

Aquamax Eco Premium 6'000 / 12V

- Grâce à la technique 12V sécurisée, peut être utilisé directement dans les piscines biologiques

A partir d'Aquamax Eco Premium 12'000

- 30% d'économie d'énergie supplémentaire possible grâce au système EFC
- Quand la fonction SFC est active, la pompe optimise automatiquement le débit de l'eau et la hauteur de refoulement, les réduisant jusqu'à 50% (brevet OASE)



Fonction SFC: pour AquaMax Eco Premium 12'000/16'000/20'000. Si la fonction SFC est activée, la pompe optimise automatiquement le débit d'eau et la hauteur de refoulement en les réduisant jusqu'à 50%.

Aquamax	1 Eco Classic				1 Eco Classic Contrôlable			2 Premium			
	Eco Classic 2'500 E	Eco Classic 3'500 E	Eco Classic 5'500	Eco Classic 8'500	Classic Contrôlable 9'000 C	Classic Contrôlable 12'000 C	Classic Contrôlable 18'000 C	Eco Premium 6'000	Eco Premium 12'000	Eco Premium 6'000/12V	Eco Premium 12'000/12V
Dimensions en mm (L×P×H)	280×230×130				280×230×130			340×280×165			
Tension nominale	220-240V/50Hz				220-240V/50Hz			220-240V/50/60Hz		230V/50Hz, 12V/DC	
Puissance absorbée en watts	23	35	60	80	80	120	170	50	110	55	90
Litres par minute maxi (l/min.)	43	58	88	138	150	200	290	100	200	100	190
Litres par heure maxi (l/h)	2'600	3'500	5'300	8'300	9'000	12'000	17'400	6'000	12'000	6'000	11'400
H de refoulement mètres maxi	2,20	2,60	2,80	3,20	3,40	3,70	4,00	3,7	5,0	3,2	
Surface filtrante en cm ²	810				810			1'000			
Poids en kg	2,90	3,10	3,20	4,40	4,40	5,00	5,35	5,3	5,4	8,7	10,6
Longueur de câble électrique	10										
N° Art.	0874.276	0874.277	0871.464	0871.465	0875.130	0875.131	0875.132	0871.391	0871.393	0871.411	0871.413
PVC	Fr. 179.00	Fr. 239.00	Fr. 319.00	Fr. 389.00	Fr. 449.00	Fr. 559.00	Fr. 669.00	Fr. 589.00	Fr. 809.00	Fr. 799.00	Fr. 999.00

* Délai de livraison environ 2-3 semaines

Systèmes de filtration d'étang

Eau claire? Certainement!

Le propriétaire du bassin est heureux quand son eau est claire. Cependant, feuilles mortes, débris végétaux et restes de nourriture apportent en permanence des nutriments supplémentaires dans le bassin : des conditions idéales sont ainsi créées pour la prolifération des algues. Pour les bassins de petite taille, il existe des filtres immergés dotés de fonctions multiples. Les filtres sous pression sont les spécialistes parfaits pour les bassins de petite à moyenne taille, avec ou sans ruisseau. Les filtres gravitaires OASE répondent aux exigences les plus pointues que posent les bassins de moyenne ou grande taille, ou les bassins de coins.

Filtres immergés :

Avec les filtres 3 en 1 d'OASE, vous allez réaliser un paradis aquatique miniature dans un petit espace. Convient au mieux pour :

- bassins décoratifs comme par exemple cuves en zinc ou baquets
- bassins préfabriqués d'un volume de 5'000 l maxi
- petits bassins
- comme élément de filtration complémentaire avec jeu d'eau

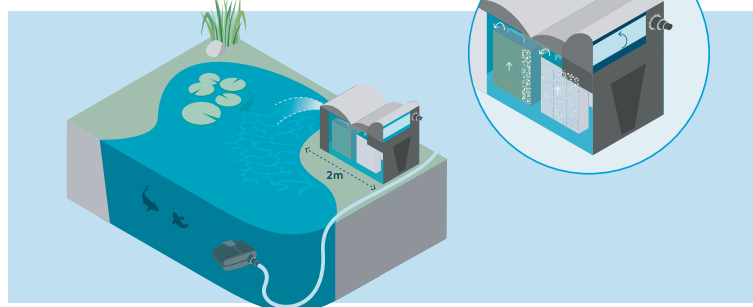

Filtres sous pression :

Les filtres sous pression conviennent pour des bassins de petite à moyenne taille. L'eau peut, si nécessaire, être dérivée dans des ruisseaux placés plus haut car la pression de la pompe est en grande partie conservée par le filtre. Convient au mieux pour :

- grands bassins jusqu'à 30 m³
- alimentation directe de ruisseaux ou de jeux d'eau
- bassins architecturaux avec technique invisible



▲ Filtral UVC

Filtre 3 en 1 immergé avec ultraviolets et jeu d'eau

- Filtration bio-mécanique, UVC et jeu d'eau
- Convient aux bassins jusqu'à 5 m³
- Unité de filtration compacte à technologie à ultraviolets pour de l'eau claire garantie
- 4 différents matériaux de filtrage
- Pompe intégrée pour jeux d'eau attractifs
- 3 ajutages pour jeux d'eau personnalisés compris dans la livraison
- Rallonge de tube télescopique permettant d'amener l'ajutage à la surface de l'eau
- Déviation avec embout à olive étage pour alimenter des gargouilles ou des petits ruisseaux
- Régulation individuelle du débit et de la hauteur du jet
- Installation totalement sous l'eau – l'aspect du bassin n'est pas modifié
- Contrôle optique du fonctionnement

Filtral UVC	1'500	3'000	6'000	9'000
Dimensions en mm (L x P x H)	207 x 228 x 130	269 x 245 x 140	347 x 276 x 157	
Tension nominale	230 V / 50 Hz			
Puissance absorbée en watts	18	36	52	
Puissance maxi de la pompe	750 l/h	1'500 l/h	2'500 l/h	
Litres par heure maxi	560 l/h	1'200 l/h	1'700 l/h	
Hauteur de refoulement maxi	0,9m	1,8m	2,1m	
Raccord côté refoulement	1/2"		1/2", 3/4", 1"	
Surface d'arrivée sur le filtre	301 cm ²	440 cm ²	697 cm ²	
Convient p. bassins * jusqu'à maxi	1,5 m ³	3,0 m ³	6,0 m ³	9,0 m ³
N° Art.	0874.286	0874.278	0874.279	0875.164
PVC	Fr. 139.00	Fr. 229.00	Fr. 319.00	Fr. 369.00
N° Art. pour lampes ultra-violet	0870.601	0870.602	0870.603	0875.169
PVC pour lampe UV de rechange	Fr. 29.90	Fr. 34.90	Fr. 39.90	Fr. 44.90

Filtres gravitaires :

Les filtres gravitaires sont installés dans les bassins moyens à grands ou dans les bassins peuplés de poissons. On les place au bord du bassin, au-dessus de la surface de l'eau ou du ruisseau pour permettre à l'eau de revenir dans le bassin sans pression. Convient au mieux pour :

- les très grands bassins jusqu'à 140 m³
- bassins peuplés de poissons
- débits de refoulement élevés

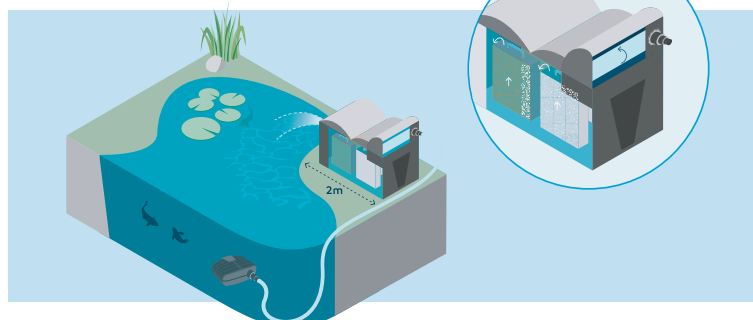

Ajutages attractifs

3 ajutages différents pour des jeux d'eau individuels. La hauteur de l'ajutage est réglable, ce qui permet de le mettre à la hauteur de l'eau.

Systemes de filtration

Filtre sous pression FiltoClear

Le FiltoClear combat les impuretés grâce à la pression!

Le FiltoClear OASE combine une technologie de filtration innovante avec un procédé de clarification UVC efficace. De plus, il est équipé d'un système unique et convivial appelé «Technologie de Nettoyage Facile» qui rend son nettoyage aussi simple qu'un jeu d'enfant. Le FiltoClear possède de nombreux atouts. Il peut être installé soit au-dessus du niveau de l'eau, soit enterré dans le sol à côté du bassin, même si cela le place au-dessous du niveau d'eau. La pression créée par la pompe de filtration peut être utilisée également pour donner vie à un ruisseau ou une cascade.

Propriétés du produit en un coup d'oeil

- Convient aux bassins jusqu'à 30 m³
- Eau de bassin claire garantie grâce à la combinaison de l'épuration mécanique et biologique avec la technologie efficace des ultraviolets
- Installation sous le niveau d'eau également possible
- Technologie brevetée Easy Clean pour un nettoyage aisé et pratique sans ouverture du filtre
- Fonction de lavage à contre-courant facile
- Lampe témoin pour contrôler la fonction de l'appareil de clarification à ultraviolets
- Affichage d'encrassement et contrôle du débit
- Matériau résistant de grande qualité
- Grâce à la technique pratiquement invisible, convient parfaitement aux bassins architecturaux
- Tous les éléments de réglage facilement accessibles dans le couvercle
- S'intègre parfaitement dans le jardin aquatique en l'enterrant ou en le recouvrant d'un rocher factice
- La construction compacte permet une relation optimale des dimensions de l'appareil avec la capacité de nettoyage bio-mécanique

A partir de FiltoClear 12'000

- Avec fonction de rinçage à ultraviolets
- Avec raccord de tuyau 2"

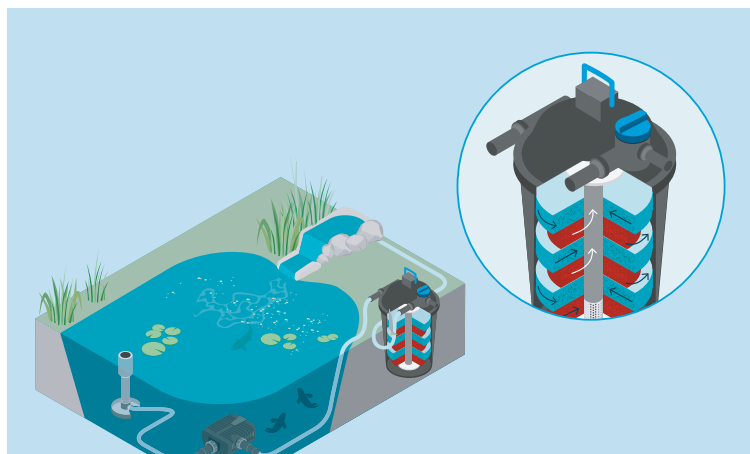

FiltoClear	5'000	13'000	19'000	31'000
Dimensions en mm (Ø×H)	380×370 mm	380×488 mm	380×608 mm	380×728 mm
Tension nominale	220-240 V / 50/60 Hz	220-240 V / 50/60 Hz	220-240 V / 50/60 Hz	220-240 V / 50/60 Hz
Garantie (+ garantie de demande)	8 kg	8,8 kg	9,6 kg	10,3 kg
Puissance UVC	2+1	2+1	2+1	2+1
N° de mousses filtrantes bleues	18W	24W	42W	60W
N° de mousses filtrantes rouges	-	1	2	2
Indicateur d'encrassement	1	1	1	2
Connexions, entrée	1½", 2"	1½", 2"	1½", 2"	1½", 2"
Raccords sortie	1½", 2"	1½", 2"	1½", 2"	1½", 2"
Raccords sortie d'impuretés	1½", 2"	1½", 2"	1½", 2"	1½", 2"
Litres par heure max.	5'000 l/h	9'000 l/h	13'000 l/h	17'000 l/h
Pression max. Pression de service	0,2 bar	0,2 bar	0,2 bar	0,2 bar
Convient aux bassins de maxi	5,0 m ³	13,0 m ³	19,0 m ³	31,0 m ³
Convient aux bassins avec poissons	2,5 m ³	7,0 m ³	10,0 m ³	15,0 m ³
Convient aux bassins avec carpes koi*	-	-	5,0 m ³	7,5 m ³
N° Art.	0876.148	0876.149	0876.150	0876.151
PVC	Fr. 349.00	Fr. 479.00	Fr. 629.00	Fr. 729.00

◀ FiltoCap aspect pierre gris

Dimensions: L 58 × P 58 × H 33 cm
convient à toutes les tailles
Poids: 3,71 kg

0876.152

Fr. 209.00



N° Art.	Description	Contenu	PVC
0878.200*	FiltoClear Set 5'000	Set avec FiltoClear 5'000, AquaMax Eco Premium 4'000	Fr. 689.00
0878.202	FiltoClear Set 19'000	Set avec FiltoClear 19'000, AquaMax Eco Premium 12'000	Fr. 1'199.00
0878.203*	FiltoClear Set 31'000	Set avec FiltoClear 31'000, AquaMax Eco Premium 16'000	Fr. 1'399.00

* Délai de livraison 2-3 semaines

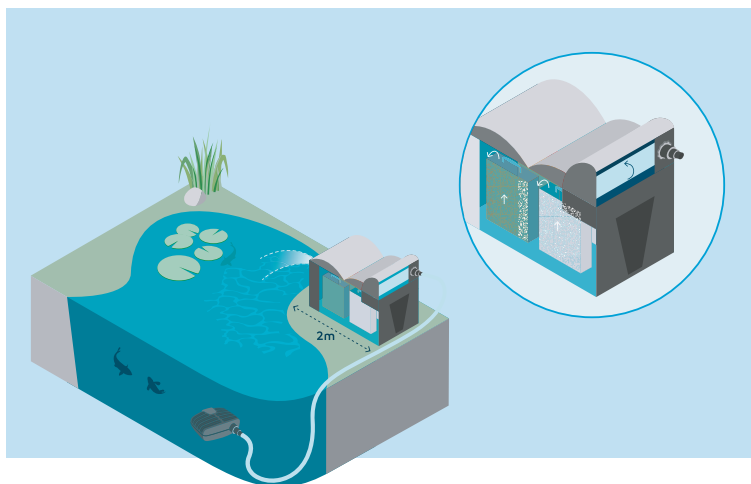

BioSmart Sets

Kits de filtres gravitaires d'entrée de gamme avec ultraviolets et pompe de filtration

- Convient aux bassins jusqu'à 20 m³
- Eau de bassin claire garantie grâce à la combinaison de l'épuration mécanique et biologique avec la technologie efficace des ultraviolets
- Apport d'oxygène par un mouvement spécial de l'eau
- Poignées de nettoyage pour une maintenance pratique
- Affichage du niveau d'encrassement
- Siphon de fond pour enlever aisément les grosses saletés
- Affichage de la température de l'eau
- Corps du filtre enterrable au tiers
- Les filtres et les pompes sont parfaitement coordonnés entre eux

BioSmart Set 5'000

- Livré avec 3 m de tuyau ¾" et pompe de filtration OASE 1'500: 25W; 1'500l/h Qmax; 1,9m Hmax

BioSmart Set 14'000

- Livré avec 3 m de tuyau ¾" et pompe de filtration OASE 3'500: 70W; 3'400l/h Qmax; 2,7m Hmax

BioSmart Set 7'000

- Livré avec 3 m de tuyau ¾" et pompe de filtration OASE 2'500: 40W; 2'500l/h Qmax; 2,2m Hmax

BioSmart Set 24'000

- Fourni avec 5 m de tuyau 1½" et OASE AquaMax Eco Classic 5'500: 60W; 5'300l/h Qmax; 2,8m Hmax



BioSmart Set	5'000	7'000	14'000	24'000
Dimensions en mm (L x P x H)	280 x 380 x 410		380 x 560 x 410	920 x 555 x 405
Tension nominale	230V/50Hz			220-240V/50/60Hz
UV/ Puissance en watts	7W	9W	11W	24W
Pompe de filtration fournie	FP 1'500	FP 2'500	FP 3'500	Aquamax Eco Classic 5'500
Entrée embout à olive étagé				¾" - 1 ½"
Sortie en mm	DN 50		DN 75	DN 75
N° de mousses filtrantes bleues	1	2	3	4
N° de mousses filtrantes rouges	1	1	3	4
N° de mousses filtrantes vertes	-	-	-	1
Convient p. bassins avec poissons jusqu'à maxi	2,5m3	3,5m3	7,0m3	12,0m3
Convient p. bassins jusqu'à maxi	5,0m3	7,0m3	14,0m3	24,0m3
N° Art.	0871.446	0871.445	0871.447	0871.451
PVC	Fr. 249.00	Fr. 349.00	Fr. 419.00	Fr. 889.00

Accessoires BioSmart Set				
N° Art. pour mousses filtrantes bleues	01.01124	01.01124	01.01124	0871.051
PVC pour mousses filtrantes bleues	Fr. 13.25	Fr. 13.25	Fr. 13.25	Fr. 21.90
N° Art. pour mousses filtrantes rouges	01.01123	01.01123	01.01123	0871.053
PVC pour mousses filtrantes rouges	Fr. 13.25	Fr. 13.25	Fr. 13.25	Fr. 22.90
N° Art. pour mousses filtrantes vertes	-	-	-	0871.055
PVC pour mousses filtrantes vertes	-	-	-	Fr. 21.90
N° Art. pour lampes ultra-violet	0872.408	0870.602	0870.603	0871.043
PVC pour lampe UV de rechange	Fr. 32.90	Fr. 34.90	Fr. 39.90	Fr. 54.90

* Délai de livraison environ 2-3 semaines



Zones de nitrification et de dénitrification
Les différentes mousses ont pour objectif de transformer les azotes nocifs en ammoniacale et le nitrate en des produits inoffensifs comme l'azote gazeux.



Vanne d'écoulement au fond intégrée
Quand le levier de nettoyage est actionné*, la bonde de fond s'ouvre et les saletés grossières sont entraînées.
* uniquement kit BioSmart 24'000



Thermomètre
Le thermomètre indique la température de l'eau.



Filtre à ultraviolets
L'appareil à ultraviolets intégré supprime rapidement les algues et les éléments pathogènes.

Allumez, profitez et détendez-vous!

OASE Control



- + **OASE Control Cloud** Contrôle via l'application et en plus des fonctions supplémentaires dans le cloud
 - > Notifications par e-mail et push en cas de panne
 - > Représentation et analyse des fonctions du produit (température de l'eau, fonctions de filtrage et plus encore)
 - > Détente, quel que soit le lieu, quel que soit l'endroit

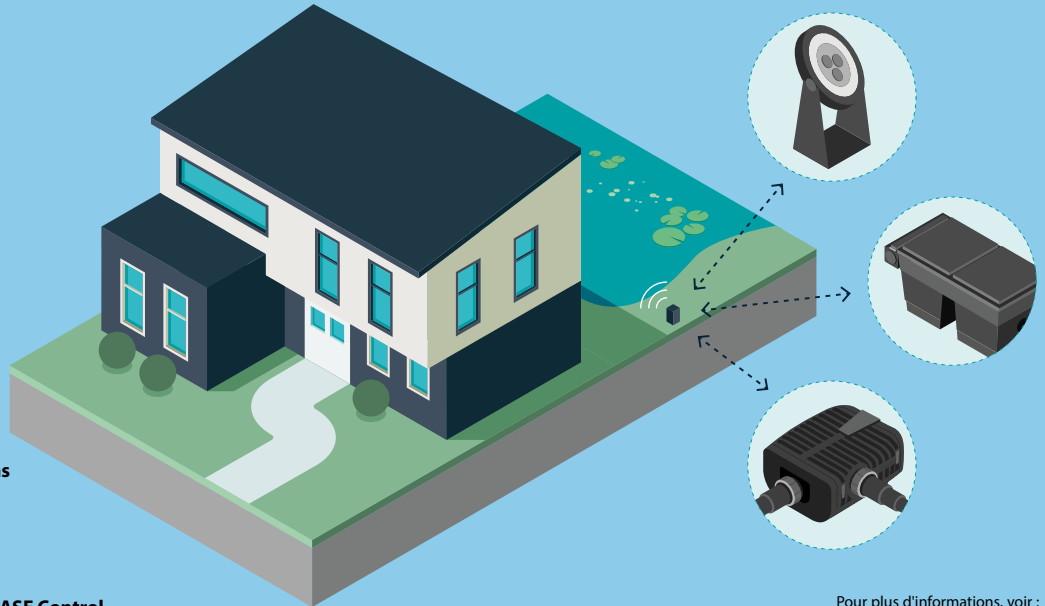

Téléchargez maintenant l'application gratuite OASE Control.

Pour plus d'informations, voir : www.oase.com/oase-control

Smart Home – Détente intelligente

Que ce soit en vacances ou en déplacement, sur le canapé ou sur la chaise longue dans le jardin : commandez et contrôlez votre extérieur avec le système intelligent OASE Control System votre technique de jardin et l'ensemble de l'installation de bassin, du filtre à l'éclairage, confortablement via votre smartphone. Soyez informé à tout moment et de partout par message push l'état de vos appareils afin de pouvoir réagir en cas de besoin. Faites l'expérience du confort et de la détente dans une toute nouvelle dimension.

Puissance de pompe, processus de rinçage du filtre ou hauteur de la fontaine sur l'étang – toutes les fonctions des appareils de bassin compatibles sont très facilement accessibles par téléphone mobile de régler les paramètres. En cas de besoin, vous pouvez, via la version cloud du système, d'importants paramètres, comme la tem-

pérature de l'eau, et consulter des analyses intéressantes sur les fonctions de filtrage.

Une réactivité rapide – à tout moment et de n'importe où : le InScenio FM-Master ou le Garden Controller sont tout simplement connectés au réseau domestique. Supplémentaire avantage de la variante cloud est la possibilité de surveillance indépendamment du lieu. Que ce soit au travail, en déplacement professionnel ou en vacances avec la famille – en cas de perturbations et des anomalies, les propriétaires de jardins et d'étangs sont immédiatement informés par e-mail et par notification push. Ils ont ainsi la possibilité de réagir à tout moment de manière appropriée. Cela leur permet de détente – quel que soit l'endroit.

Explication simple du système EGC:



Articles compatibles au système OASE Control (OC):

AquaMax Eco Premium



Aquarius Universal Eco Expert



Aquamax Eco Titanium



Aquamax Eco Expert

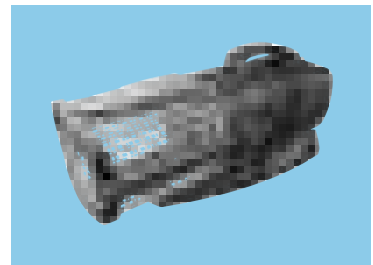

ProfiClear Premium Compact EGC



Profi Lux Garden LED RGB





1 InScenio FM-Master 3

InScenio FM-Master 3 a de multiples talents : sur ses 4 prises électriques, 2 peuvent être commandées par télécommande et une troisième, par exemple pour commander un jeu d'eau, est en plus réglable.



2 InScenio FM-Master Cloud

Le nouveau FM-Master Cloud OC est une petite révolution. En effet, cette borne électrique de jardin est dotée de la connectique WiFi, ce qui permet de commander les appareils connectés depuis votre smartphone ou tablette grâce à une appli correspondante. Le FM-Master Cloud OC est en outre doté d'un connecteur OC innovant permettant par exemple la commande bidirectionnelle de la nouvelle AquaMax Eco Expert.



	1 InScenio FM-Master 3	2 InScenio FM-Master Cloud
Dimensions (L x P x H)	215 x 155 x 295 mm	
Tension nominale	220 - 240V / 50Hz	
Charge maxi puissance	3600W	
Charge maxi intensité	16,0A	
Poids net	1,80 kg	2,00 kg
Garantie	2 + 1 ans	
Portée radio max.	80m	
Portée WiFi (2,4GHz) max.	-	80 m
Raccords OC	-	Ja
Compatibilité réseau	-	Router / Cloud
Hotspot WLAN	-	Oui
Minuterie	-	Oui
Prises électriques permanentes	1 x 220 - 240V	-
Prises élect.marche-arrêt, 2000W maxi	2 x 220 - 240V	3 x 220 - 240V
Prises électriques réglables	1 x max. 40 - 320W	
N° Art.	0870.716	0871.223
PVC	Fr. 469.00	Fr. 699.00

Rocher factice d'aspect grès

Le couvercle InScenio Rock sous forme de rocher factice dissimule élégamment la partie technique.

Dimensions : 30 x 30 x 40 cm
Poids : 3,0 kg



0871.546*

Fr. 169.00

* Délai de livraison : 2-3 semaines

Protection contre les projections d'eau

Pour votre sécurité, le couvercle InScenio protège les composants électroniques des projections d'eau.

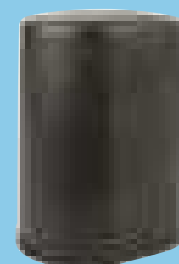

Module principal

Exemple InScenio FM-Master 3, qui offre quatre prises électriques, dont deux peuvent être allumées ou éteintes. Une troisième prise délivre un courant permanent, la quatrième a une fonction de réglage.



Télécommande

Jusqu'à 80 mètres de distance vous pouvez commander toutes les fonctions facilement et confortablement.



InScenio EGC Controller



3

Le contrôleur est équipé d'un câble OASE Control de 2 m et un raccord OASE Control. Ce dernier constitue l'interface aux terminaux compatibles OASE Control (pompes, filtres et éclairage). Le système est fourni avec une résistance terminale.

	3 Garden Controller Cloud
Dimensions (L x B x H)	130 x 90 x 40 mm
Tension nominale	230V/50 Hz
Puissance absorbée (W)	4
L. de câble électrique (m)	2,00
Poids net	1,4 kg
Garantie	2 + 1 ans
Portée wifi (2,4GHz) max.	80m
Connecteur EGC	Oui
Interconnectable	Router / Cloud
Hotspot wifi	Oui
N° Art.	0873.702
PVC	Fr. 369.00

- > Fonctionne avec Cloud et App
- > jusqu'à 10 terminaux compatibles OASE Control peuvent être connectés, commandés et contrôlés
- > Le boîtier est protégé contre les projections d'eau (IP 68) et peut être utilisé toute l'année à l'extérieur
- > Matériel de fixation flexible pour montage mural ou sur un pieu inclus dans le set

Accessoires pour le système d'OASE Control

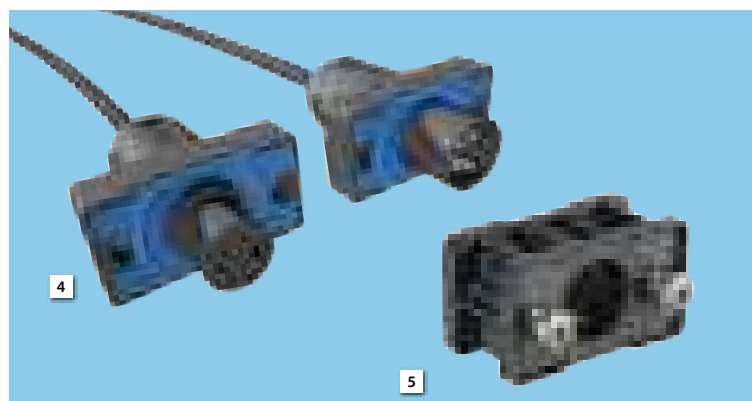

4

5

N°	N° Art.	Description	PVC
4	0871.076*	Câble de jonction OC 2,5 m	Fr. 47.90
	0871.077*	Câble de jonction OC 5,0 m	Fr. 64.90
	0871.057*	Câble de jonction OC 10,0 m	Fr. 89.90
	0871.059*	Câble de jonction OC 30,0 m	Fr. 179.00
5	0873.703*	Connecteur de câble de jonctions OC	Fr. 16.50

* Délai de livraison : 2-3 semaines.

Pondovac



▲ Pondovac Classic

Aspirateur d'eau et de poussière pour bassin et maison

- Enlèvement efficace de la vase par un puissant moteur 1'400W
- Mise en marche et vidage entièrement automatiques grâce à l'électronique du moteur intelligente
- Design compact avec réservoir de 27 litres
- Aspiration jusqu'à 1,5m de profondeur
- Avec 4 buses d'aspiration différentes: buse mince, buse d'algues, buse plate avec lèvre en caoutchouc et buse universelle variable (2-10 mm)
- Y compris tuyaux d'aspiration de 4 m et d'écoulement de 2 m

Pondovac Classic	
Dimensions en mm (L×P×H)	370×370×580
Tension nominale	220-240V/50 Hz
Puissance absorbée en watts	1'400
Profondeur d'aspiration	2 m
Long. du tuyau d'aspiration	4 m
Long. du tuyau d'évacuation	2 m
Longueur du câble	4 m
Garantie	2 ans
N° Art.	0871.237
PVC	Fr. 339.00

Filets et épuisettes



N°	N° Art.	Description	Longueur (téléscope)	Filet	PVC
1	0765.300	Filet anti-algues, grand	113-180 cm	38×26 cm	Fr. 19.95
2	0765.308	Épuisette, grande	113-180 cm	38×35 cm	Fr. 27.90
3	0765.310	Épuisette avec manche en alu.	113 cm	23×25×10 cm	Fr. 15.95
4	0765.304	Épuisette à poissons, grande	113-180 cm	Ø 38 cm	Fr. 21.90
5	0765.306	Épuisette à poissons, petite	113 cm	Ø 25 cm	Fr. 16.50
6	0765.302	Filet anti-algues, petit	113 cm	25×23 cm	Fr. 15.50
7	0765.311	Épuisette à poissons avec manche en bambou, mailles larges	150 cm	Ø 21 cm	Fr. 8.50
8	0765.315	Pince universelle de jardin	95 cm	-	Fr. 19.95
9	0870.747	FlexiCut 2 en 1	166 cm	-	Fr. 59.90
10	01.01615	Tête-ciseaux de rechange pour FlexiCut 2 en 1	12 cm	-	Fr. 29.90





▲ Pondovac 5

Aspirateur ambitieux pour bassins et piscines avec pompe de refoulement

- Aspirer en continu grâce à la pompe de vidage intégrée
- Soufflette d'emploi – l'eau boueuse peut être évacuée où on veut
- Refoule l'eau boueuse y compris avec des différences de hauteur
- Hauteur d'aspiration maximale de 2,5 m grâce à un puissant moteur de 1'700W avec géométrie optimisée des ailettes
- Utilisable pour nettoyer les bassins de jardin, les piscines, y compris les bassins de baignade, et comme aspirateur eau pour la maison
- Compris dans la fourniture: 4 tubes robustes en aluminium, embout spécial pour algues filamenteuses, embout universel élargi, embout plat, brosse d'aspiration d'eau, embout à brosse, sac de récupération pour retenir les particules grossières, 5 m de tuyau d'aspiration et 10 m de tuyau d'évacuation

Pondovac 5	
Dimensions (LxIxh) mm	436x425x716
Tension nominale	230V/50Hz
Puissance absorbée en watts	1'700
Puissance absorbée pompe en watts	900
Longueur du câble électrique	7,50 m
Poids net	27 kg
Garantie	2 + 1 ans
Hauteur d'aspiration maxi	2,50 m
Litres par heure maxi	8'000 l/h
Longueur du flexible d'aspiration	5 m
Longueur du tuyau d'évacuation	10 m
Fonctionnement avec tuyau flottant	38 mm
N° Art.	0871.469
PVC	Fr. 999.00



Accessoires :

N°	N° Art.	Description	PVC
11	5000.426	Manche alu télés	Fr. 34.90
12	0871.860	Set tuyau flottant Pondovac 5	Fr. 139.00
13	01.01976	Rallonge de tuyau Pondovac 5	Fr. 129.00

Le plan d'entretien OASE pour votre pièce d'eau



Le plan d'entretien du bassin OASE														
N°	AquaActiv	Janvier	Février	Mars	Avril	Mai	Juin	Juillet	Août	Septembre	Octobre	Novembre	Décembre	
C	10	AIGo Universal					Pour traiter les problèmes d'algues sérieux							
	11	AIGo Direct					Pour traiter les problèmes d'algues sérieux							
	12	PondClear					Pour troubles minéraux et particules tourbillonnantes (pas d'algues)							
B	8	Protection contre les algues PhosLess	Supprime les phosphates avant l'apparition des algues				Préventif après traitement anti-algues				Supprime les phosphates avant l'apparition des algues			
	7	PhosLess Direct	Supprime les phosphates avant l'apparition des algues				Préventif après traitement anti-algues				Supprime les phosphates avant l'apparition des algues			
	6	PondLith	Filtre biologique pour dégrader les nutriments											
	9	AquaHumin	Protection biologique contre les algues											
A	1	Cultures de démarrage BioKick	Pour démarrer la biologie du bassin après l'hiver				Pour nouveau bassin, problèmes sérieux, changement d'eau ou nettoyage de filtre							
	13	SediFree	Dégradation du limon après l'hiver					Après le printemps			Dégradation du limon avant l'hiver			
	14	OxyPlus	Pour stimuler et vitaliser				Remède immédiat en cas de manque d'oxygène					Protection en hiver		
	2	OptiPond	Toute l'année, surtout après de fortes pluies et avant un traitement anti-algues, de même si le TAC est bas et en cas de variations du pH											
	4	BioKick Care	Pour une eau claire et saine dans le bassin et pour protéger l'équilibre biologique											
	3	Safe&Care	En cas de nouveau bassin, changement d'eau, peuplement de poissons et après apport de médicament								Préventif pour les poissons avant l'hiver			



Améliorer la qualité de l'eau



Lier les nutriments



Combattre les algues



Désinfection

Le nouveau plan en 3 phases vous guide facilement sur le plan biologique vers un bassin sans algue, en classant les différents produits AquaActiv dans les phases A, B ou C suivant leur fonction. Les deux premières phases sont consacrées à la dégradation des nutriments en excès, tandis que la phase C contient des algicides qui peuvent être finalement employés si le résultat se fait attendre.

Cette classification claire facilite le choix des produits et offre un réel confort. En outre, derrière le nouveau design astucieux du flacon, se cache un véritable accessoire aux multiples talents. La boîte supplémentaire assure trois fonctions :

1. gobelet gradué pour le dosage
2. compartiment de rangement pour des accessoires utiles telles les bandelettes de test ou le mode d'emploi
3. compartiment de réserve dans le cas de produits à 2 composants, tel le «BioKick Fresh». Ainsi, les cultures de bactéries sont conservées dans cette boîte hermétique jusqu'à ce qu'elles soient mélangées à la solution nutritive

Nombreux sont les jardins où l'eau est devenue une composante indissociable de l'aménagement. De la petite fontaine décorative au grand bassin architectural, elle est toujours présente. Rapidement cependant, elle développe les phénomènes typiques d'un biotope, comme par exemple l'apparition d'un biofilm. Les microorganismes et les algues à la surface de l'eau sont gênants pour la plupart des propriétaires de jardin qui préfèrent la pureté d'une eau limpide. Les produits de la catégorie D sont là pour stériliser l'eau. Cependant, leur action désinfectante les rend inaptes à l'emploi dans un bassin abritant des poissons ou dans un biotope. Tous les autres plans d'eau, bassins de baignade, bassins architecturaux ou fontaines décoratives deviendront, sous réserve du bon dosage, durablement clairs et frais.

Analyse de l'eau



▲ 0871.075

QuickStick 6 en 1

- Pour analyser facilement, rapidement et de manière fiable les 6 valeurs les plus importantes
 - Ne dure qu'une minute
 - Permet l'analyse de 50 échantillons d'eau (300 paramètres)
- Déterminer facilement et de manière fiable: pH, Titre hydrotimétrique (T.H.), Dureté temporaire (DT), Nitrite (NO₂), Nitrate (NO₃), Chlore (CL₂)

Fr. 28.90



▲ 0871.770*

Kit «pro» d'analyses

- Solutions liquides «pro» pour établir précisément les principaux paramètres du bassin
 - Test phosphate y compris solution de contrôle de conservation
 - Y compris accessoire de mesure, bandelette colorimétrique et conseils d'application utiles
 - Fourni dans un coffret en plastique
- Déterminer facilement et de manière fiable: pH, Titre hydrotimétrique (T.H.), Dureté temporaire (DT), Nitrite (NO₂), Nitrate (NO₃), Phosphate (PO₄), Ammonium (NH₄), Ammoniac (NH₃), Chlor (CL₂)

* Délai de livraison: 2-3 semaines

Fr. 129.00

Améliorer la qualité de l'eau



1 BioKick fresh

- Réveille la biologie du bassin dans le filtre au printemps ou lors d'un nouveau démarrage
- Plus de 1 milliard de microorganismes actifs/ml*
- Filtre pleinement performant en l'espace d'1 à 2 semaines

2 OptiPond

- Fondamentaux pour stabiliser l'eau**
- crée des conditions aqueuses optimales (DT, TH, pH)
 - adoucit l'eau du robinet, du puits ou pluviale en respectant les besoins des animaux
 - Contient des minéraux et oligoéléments essentiels
 - Remède rapide en cas de problèmes avec l'ammonium et l'ammoniac

3 Safe & Care

- Préparation de l'eau avec protection des muqueuses**
- Prépare l'eau du robinet pour les habitants du bassin
 - Agglutine instantanément le chlore et les métaux lourds comme le cuivre, le plomb ou le zinc
 - Les colloïdes de protection biologique protègent les muqueuses des lésions et infections
 - Supprime les résidus médicamenteux

4 BioKick cws

- Réveille la biologie dans le filtre au printemps ou lors d'un redémarrage
- Plus de 10 millions de microorganismes actifs/ml au moment du remplissage
- Filtre pleinement performant en quelques semaines seulement

5 BioKick Premium

- Bactéries en forte concentration pour des systèmes de filtration très sollicités
- Plus de 50 milliards de microorganismes actifs/ml au moment du remplissage
- Filtre pleinement performant en quelques semaines seulement

N°	Description		N° Art.		PVC	N° Art.		PVC
1	BioKick fresh	Bactéries d'eau claire avec garantie de fraîcheur	0871.728	500 ml / 10'000l	Fr. 32.90			
2	OptiPond	Pour obtenir des conditions d'eau optimales	0871.724	500 ml / 5'000l	Fr. 32.90	0871.742	5l / 50'000l	Fr. 149.00
3	AquaActiv Safe&Care	Préparation de l'eau avec protection des muqueuses	0871.730	500 ml / 10'000l	Fr. 32.90			
4	BioKick cws	Le démarreur rapide pour le filtre	0871.009	200 ml / 10'000l	Fr. 27.90	0874.420*	2l / 100'000l	Fr. 129.00
5	BioKick Premium	Bactéries hautes performances pour le filtre du bassin	0871.743	4x20 ml / 40'000l	Fr. 47.90			

Lie les matières organiques



6 PondLith

- Prévention contre les algues**
- Zéolithe naturelle en grains de 5 à 10 mm
 - Matériau remarquablement performant qui dégrade les composés d'azote
 - Remède rapide en cas d'excédent d'ammonium
 - Contribution idéale pendant la période de rodage du filtre
 - Supprime la base nutritionnelle essentielle des algues

7 PhosLess Direct

- Supprime physiquement le nutriment essentiel des algues qu'est le phosphate
- Agglomère les acides sulfuriques à l'origine des odeurs nauséabondes
- Remède rapide en cas de taux de phosphate élevés
- 100 ml agglomèrent jusqu'à 22 g de phosphate

8 PhosLess

- Protection efficace contre les algues**
- Supprime physiquement le nutriment essentiel des algues qu'est le phosphate
 - Particulièrement efficace grâce à une technologie à 2 composants alternés
 - Lie aussi les métaux lourds comme le cuivre, le plomb ou le zinc
 - Suppression efficace et durable des phosphates
 - Egalement disponible en recharge

9 AquaHumin

- Protection biologique contre les algues**
- Tourbe spéciale pour bassin de jardin
 - Adoucit l'eau et diminue le pH
 - Prévention physique des algues grâce à l'effet de lunettes de soleil
 - Taux d'acide humique 30-45 %
 - Conditionnement pratique en filet

N°	Description		N° Art.		PVC
6	AquaActiv PondLith	Substrat à base de Zéolith. Réduit les substances nuisibles (Ammoniaque). Agit contre l'eau trouble.	0870.31A	2,5 kg pour 2,5 m ²	Fr. 21.90
7	PhosLess Direct	Protection anti-algue à action directe	0871.745	500 ml / 10'000l	Fr. 29.90
8	OASE Phosless	Colonnes filtrantes pour Biotec 17 / 36 et Proficlear 5 avec matériau filtrant nouveau et unique en son genre pour éliminer les phosphates. Agit contre les algues filamenteuses	0871.070	2 pce	Fr. 54.90
	AquaActiv PhosLess Refill Pack		0870.906	2 sachets à 1l	Fr. 47.90
9	AquaHumin	Adoucit l'eau, diminue la valeur du pH, empêche la croissance des awlgues, éclaircit le trouble de l'eau, établit un équilibre biologique.	0870.297	Sac 10l pour 10 m ³	Fr. 27.90



10 ALGo Direct

Action rapide et efficace contre les algues filamenteuses

- Agit par contact direct
- Idéal en cas de problème limité localement, dans des ruisseaux, par exemple
- Convient également pour les bassins de baignade
- Avec testeur rapide de la dureté temporaire

14 ALGo Fountain

Élimination des algues (font. sans poisson)

- Préserve la fraîcheur et la clarté des fontaines décoratives et autres jeux d'eau
- Remède rapide contre les algues, les odeurs nauséabondes et les films visqueux
- Empêche l'entartrage
- Compatible avec les surfaces et la technique
- Action durable

11 PondClear

- Crée une eau cristalline
- Rend les bassins troubles à nouveau clairs
- Fonctionne de manière fiable même contre les impuretés les plus fines qui ne peuvent plus être filtrées
- Vous aide à éliminer les phosphates en toute sécurité

15 PumpClean

Nettoyant efficace pour pompes et quartz

- Produit de nettoyage efficace pour toute la technique du bassin, comme les pompes, filtres, verres à quartz et autres
- Supprime parfaitement le tartre et autres dépôts en l'espace de 24 heures
- Exempt de chlore et de vinaigre
- Concentré, donne 10l de solution détartrante
- Prolonge la durée de vie des pompes de bassin

12 SediFree

Contient des bactéries très performantes qui dégradent les boues organiques

- Contient des bactéries très performantes qui dégradent les boues organiques
- Le système à 2 composants accélère la dégradation des boues avec des granulés d'oxygène actif
- Prévention ciblée contre l'envasement et la turbidité

13 OxyPlus

Augmente le taux d'oxygène

- Action durable par libération prolongée
- Remède rapide en cas de manque d'oxygène, quand il y a prolifération d'algues
- Préviend la dangereuse formation des gaz de décomposition
- Préserve le pouvoir d'autoépuration biologique

N°	Description	N° Art.	PVC	N° Art.	PVC
10	ALGo Direct	0871.721	500 ml / 10'000l	0871.741	5l / 100'000l
11	PondClear	0871.722	500 ml / 10'000l	0871.723	5l / 100'000l
12	SediFree	0871.726	500 ml / 10'000l	0871.727	5l / 100'000l
13	OxyPlus	0871.725	500 ml / 10'000l		
14	ALGo Fountain	0871.747	500 ml / 200l		
15	AquaActiv PumpClean	0871.729	500 ml		

Idée :



▲ 0880.087

Strobino

Produit naturel à base de paille d'orge compactée et dont la propriété particulière est d'être un algicide efficace dans les bassins de jardin. Élimine les algues en suspension, les algues filamenteuses et les chlorophycées (algues vertes) et prévient leur formation. Grâce à cette double action, l'eau reste longtemps claire. Produit écologique 100 % biodégradable. Suffit pour traiter 6'000 litres d'eau de bassin.

◀ 0880.086

Toru-Stroh

Toru-Stroh est un anti-algues biologique élaboré à partir de paille d'orge et de tourbe de hauts-marais. Ces deux produits naturels combinés s'avèrent avoir des propriétés algicides exceptionnelles dans les bassins de jardin.

L'action de la paille d'orge s'explique par la prolifération de la paramécie et du plancton. Ces microorganismes se nourrissent d'algues et rendent ainsi l'eau claire débarrassée des algues. La tourbe de hauts marais a pour propriété de faire baisser le pH de l'eau, renforçant du coup l'action bénéfique de la paille d'orge.

Toru-Stroh est biodégradable à 100%. Le contenu suffit pour traiter 10'000 litres d'eau. En prévente, ce nouveau produit pour bassins fait l'objet d'une offre spéciale en présentoir.

N°	N° Art.	Description	Contenu	PVC
16	0880.086	Pailli Toru, anti-algues	4000ml	Fr. 22.90
17	0880.087	Strobino, anti-algues naturel pour étangs	3000ml	Fr. 22.90



◀ 1050.529

Substrat de bassin, Extra

L'application de substrat dans les bassins ouverts ou préfabriqués permet le développement d'une bonne culture de bactéries. Le substrat est à utiliser dans un panier, sur le fond du bassin ou comme couche supérieure dans la zone maraîchère du bassin.

Fr. 21.90

Dynamix, nourriture pour poissons



L'aliment pour poissons en bassin à triple effet

Une alimentation saine et équilibrée n'est pas seulement essentielle pour le bien-être des êtres humains - les poissons aussi seront en meilleure santé, plus dynamiques et plus vigoureux avec une alimentation adaptée. Avec DYNAMIX, OASE, spécialiste internationalement reconnu des bassins de jardin et de l'aquariophilie, propose désormais un aliment complet parfaitement adapté aux besoins des poissons de bassin et à leur métabolisme. Qu'il s'agisse d'un poisson rouge, d'une perche soleil, d'un rotengle, d'un vairon arc-en-ciel ou d'un koi : Pour chaque poisson, DYNAMIX propose une composition optimale d'éléments nutritifs précieux. Et avec les flocons, les bâtonnets ou les granulés, la forme qui convient le mieux pour la distribution.

1 DYNAMIX Flocons

Pour les petits et les jeunes poissons : ces flocons faciles à absorber contiennent de la précieuse huile de saumon, riche en acides gras essentiels oméga-3, ce qui permet aux poissons de profiter pleinement de leur croissance. La nourriture est utilisée de manière optimale par les poissons pour leur croissance.

N° Art.	Description	PVC
0878.049	Dynamix Flocons 1 l	Fr. 6.95

2 DYNAMIX Bâtonnets mixtes

Pour tous les poissons de couleur rouge et naturelle : Le mélange de Sticks Vital et de Sticks Color est idéal pour l'élevage mixte de poissons rougeâtres poissons pigmentés et ceux de couleur naturelle. Il contient toutes les propriétés positives des deux variétés et favorise la digestion ainsi que l'intensité des couleurs.

N° Art.	Description	PVC
0878.042	Dynamix Sticks Mix 1 l	Fr. 6.95
0878.043	Dynamix Sticks Mix 4 l	Fr. 13.90
0878.044	Dynamix Sticks Mix 8 l	Fr. 24.90

3 DYNAMIX Super Mix

Pour une population mixte : cet aliment convient à tous les poissons. Il y en a pour tous les types de poissons de bassin. Il offre de la variété et est riche en acides gras essentiels/acides gras oméga-3, ce qui permet de les poissons assimiler la nourriture de manière optimale peut être utilisé.



N° Art.	Description	PVC
0878.047	Dynamix Super Mix 1 l	Fr. 7.50
0878.048	Dynamix Super Mix 4 l	Fr. 14.90
0878.176	Dynamix Super Mix 8 l	Fr. 24.90

4 Granulés pour koi DYNAMIX petit et grand

Pour petits et plus grands koi : La composition optimale de tourteau à base d'extrait de soja et de choline assure une belle croissance naturelle du corps de ces nobles poissons sans risque d'obésité. Le mélange de granulés verts Super-Food avec de la spiruline et de granulés de riz rouge fermenté renforce la coloration et soutient le métabolisme et un métabolisme sain.



N° Art.	Description	PVC
0878.045	Dynamix Koi Pellet small 1 l	Fr. 7.50
0878.046	Dynamix Koi Pellet small 4 l	Fr. 23.90
0878.174	DYNAMIX Koi Pellets large 4 l	Fr. 23.90
0878.175	DYNAMIX Koi Pellets large 8 l	Fr. 44.90

Bâches et bassins



Bassin pour jets d'eau et plaques de recouvrement

N°	N° Art.	Description	Dimensions	PVC
4	0874.229*	Bord de bassin PondEdge 14 cm, 25 m	L 2500 x B 14 x H 0,7 cm	Fr. 139.00
5	0874.212*	Brochettes de terre XL PondEdge 10	L 580 x B 31 x H 31 cm	Fr. 64.90

* Délai de livraison 2 – 3 semaines.



PondEdge

Système de bordure du bassin

- Le bord de bassin sert de barrière capillaire
- Les piquets en matériau massif sont indéformables et s'enfoncent facilement dans le sol, même compacté
- Confère au bassin une forme harmonieuse
- Fabriqué en matériau recyclable imputrescible, ce qui garantit une longue durée de vie!
- Planter un piquet dans le sol tous les 50 cm puis visser ou agraffer la bordure aux piquets



◀ 0874.418

Auto Fill Kit

Réalimentation en eau afin de maintenir le niveau d'eau souhaité dans les chambres de pompe et les réservoirs d'eau.

Fr. 64.90

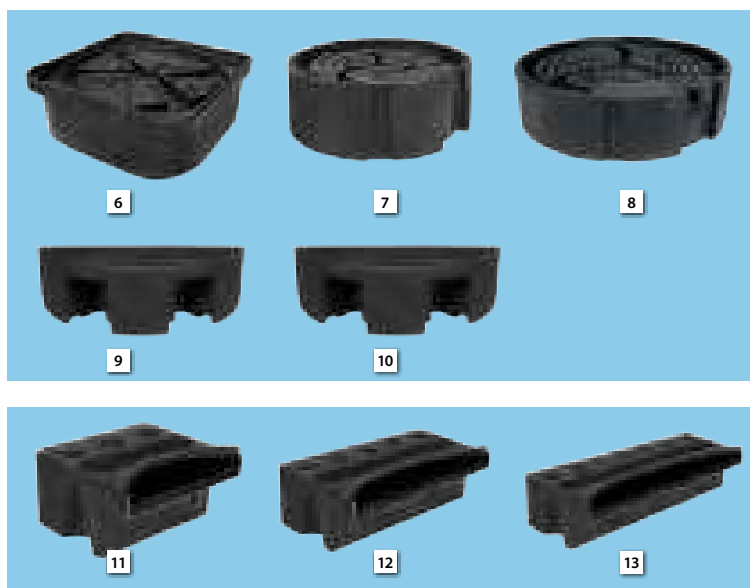

Réservoirs d'eau et déversoirs

N°	N° Art.	Description	Pompe recommandée	Dimensions	PVC
6	0874.406	Réservoir d'eau 60 carré		610 x 610 x 254 mm	Fr. 219.00
7	0874.407	Réservoir d'eau 80 rond		Ø 813 x 330 mm	Fr. 429.00
8	0874.408	Réservoir d'eau 120 rond		Ø 1168 x 330 mm	Fr. 579.00
9	0874.409*	Réservoir d'eau Wall 60		1118 x 559 x 406 mm	Fr. 469.00
10	0874.410*	Réservoir d'eau Wall 90		1422 x 610 x 406 mm	Fr. 559.00
11	0874.403*	Déversoirs 15000	AquaMax Eco Premium 6'000 – 16'000	521 x 474 x 260 mm	Fr. 329.00
12	0874.404	Déversoirs 22500	AquaMax Eco Premium 8'000 – AquaMax Eco Expert 26'000	699 x 474 x 260 mm	Fr. 399.00
13	0874.405*	Déversoirs 35000	AquaMax Eco Premium 10'000 – AquaMax Eco Expert 36'000	1003 x 486 x 260 mm	Fr. 489.00

* Délai de livraison 2 – 3 semaines

▼ Quadra DECO

- Bassin décoratif compatible pour toute terrasse ou jardin
- Intégrable dans le sol et finition de pourtour par un cadre en inox élégant
- Simple et idéal pour les petites pièces d'eau

N°	N° Art.	Description	Dimensions (L x P x H)	Volume	PVC
14	7701.973	Quadra C3, Polyethylene, noir	118 x 78 x 44 cm	365 l	Fr. 269.00
15	7701.975*	Couverture pourtour Inox pour Quadra Deko	118 x 78 x 4 cm		Fr. 539.00

* Délai de livraison 2 – 3 semaines





N° Art.	ME	Description	Dimension	PVC	BE
Film de caoutchouc pour étang de jardin EPDM 1 mm – rouleau complet					
0871.672	m ²	Film de caoutchouc EPDM, noir	3,96 x 30,48 m = 120,7 m ²	Fr. 24.95	120.7
0871.688	m ²	Film de caoutchouc EPDM, noir	6,10 x 30,48 m = 185,92 m ²	Fr. 24.95	185.92
0871.689	m ²	Film de caoutchouc EPDM, noir	8,02 x 30,48 m = 244,44 m ² Rolle	Fr. 24.95	244.44

Film de caoutchouc EPDM 1 mm – Coupé sur mesure					
0871.690	m ²	Film de caoutchouc EPDM, noir	Découpe: 4 m x longueur choisie	Fr. 27.95	4
0871.691	m ²	Film de caoutchouc EPDM, noir	Découpe: 6 m x longueur choisie	Fr. 27.95	6
0871.692	m ²	Film de caoutchouc EPDM, noir	Découpe: 8 m x longueur choisie	Fr. 27.95	8

Film pour bassins en PVC – rouleau complet					
7701.246	m ²	Bâche PVC 0,5 mm, noir	8 x 30 m	Fr. 9.90	240
7701.242	m ²	Bâche PVC 0,5 mm, noir	6 x 40 m	Fr. 9.90	240
7701.241	m ²	Bâche PVC 0,5 mm, noir	4 x 50 m	Fr. 9.90	200
7701.218	m ²	Bâche PVC 0,5 mm, noir	2 x 100 m	Fr. 9.90	200
7701.211*	m ²	Bâche PVC 1,0 mm, noir	50 x 2 m	Fr. 14.95	100
7701.209	m ²	Bâche PVC 1,0 mm, noir	25 x 4 m	Fr. 14.95	100
7701.210	m ²	Bâche PVC 1,0 mm, noir	25 x 6 m	Fr. 14.95	150
7701.223	m ²	Bâche PVC 1,0 mm, noir	25 x 8 m	Fr. 14.95	200

Film en PVC pour étangs, vente au mètre					
7701.214	m ²	Bâche PVC 0,5 mm, noir	Découpe: 2 m x longueur choisie	Fr. 12.90	2
7701.201	m ²	Bâche PVC 0,5 mm, noir	Découpe: 4 m x longueur choisie	Fr. 9.90	4
7701.215	m ²	Bâche PVC 0,5 mm, noir	Découpe: 6 m x longueur choisie	Fr. 9.90	6
7701.216	m ²	Bâche PVC 0,5 mm, noir	Découpe: 8 m x longueur choisie	Fr. 9.90	8
7701.212	m ²	Bâche PVC 1,0 mm, noir	Découpe: 2 m x longueur choisie	Fr. 17.95	2
7701.217	m ²	Bâche PVC 1,0 mm, noir	Découpe: 4 m x longueur choisie	Fr. 14.95	4
7701.244	m ²	Bâche PVC 1,0 mm, noir	Découpe: 6 m x longueur choisie	Fr. 17.95	6
7701.224	m ²	Bâche PVC 1,0 mm, noir	Découpe: 8 m x longueur choisie	Fr. 17.95	8

Film pour bassins en PVC, dimensions fixe					
7701.800	pce	Bâche PVC 0,5 mm, noir	3 x 4 m Pre-Packed	Fr. 119.00	1
7701.061	pce	Bâche PVC 0,5 mm, noir	4 x 4 m Pre-Packed	Fr. 94.90	1
7701.063	pce	Bâche PVC 0,5 mm, noir	5 x 4 m Pre-Packed	Fr. 198.00	1
7701.060	pce	Bâche PVC 0,5 mm, noir	6 x 4 m Pre-Packed	Fr. 209.00	1
7701.062	pce	Bâche PVC 0,5 mm, noir	6 x 5 m Pre-Packed	Fr. 249.00	1
7701.059	pce	Bâche PVC 0,5 mm, noir	8 x 6 m Pre-Packed	Fr. 309.00	1

Film couvert de pierrailles					
5	7701.247	Film couvert de pierrailles	25,00 x 0,40 m	Fr. 27.90 / m	
5	7701.248	Film couvert de pierrailles	20,00 x 0,60 m	Fr. 39.90 / m	
5	7701.249	Film couvert de pierrailles	12,00 x 1,00 m	Fr. 62.90 / m	
5	7701.250	Film couvert de pierrailles	12,00 x 1,20 m	Fr. 74.90 / m	
6	0860.001	Film couvert de pierrailles, gris	12,00 x 1,00 m	Fr. 62.90 / m	

Accessoires					
7	7704.010	Geotextile spécial 300 g / m ² , gris clair	25,00 x 2,00 m, rouleau	Fr. 4.95 / m ²	
7	7704.009	Geotextile spécial 300 g / m ² , gris clair	25,00 x 1,00 m, rouleau	Fr. 5.95 / m ²	
7	7701.220	Geotextile spécial 300 g / m ² , gris clair	Coupe du rouleau	Fr. 7.60 / m ²	
8	7701.065	Lit de culture (en nylon)	30,00 x 1,00 m, rouleau	Fr. 22.90 / m ²	
9	7701.067	Lit de culture (en coco)	50,00 x 1,00 m, rouleau	Fr. 9.90 / m ²	

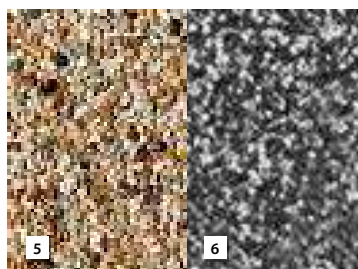

Accessoires			
7701.072	Crochets de fixation	Set à 10 pièces	Fr. 10.45
0871.610	Colle PVC pour bâches	Pour bâches 250 ml	Fr. 24.90
0871.604	FIX Colle-mastic forte EPDM	Pour bâches 290 ml	Fr. 34.90
0871.606	Roul. adhésif pour bâches EPDM	6,00 m, rouleau	Fr. 64.90
0871.609	Set de Réparation pour bâches en PVC		Fr. 24.90

* Délai de livraison 2 – 3 semaines.

Petromax

Petromax est une des principales marques européennes dans le domaine du plein air et de l'aventure. L'entreprise fabrique des produits durables pour toutes sortes d'aventures en plein air.

Aujourd'hui, la nature est la priorité absolue de cette marque traditionnelle active depuis plus de 120 ans. Grâce à Petromax, il est possible de cuisiner à l'extérieur et de bénéficier d'une lumière puissante, d'un foyer qui réchauffe et d'aliments et boissons réfrigérés pendant plusieurs jours.



Vous trouverez d'autres articles et informations aux pages 72 et 73.