

Liste de prix 2024

AVERTISSEMENT

**Les prix de cette liste sont indicatifs.
Pour des prix à jour merci de nous
contacter sur info@artibois.ch ou au
032 471 19 55.**

Artibois S.A.

Commerce de bois et dérivés - Caisserie

Pré Monsieur 1A

Tél. +41 32 471 19 55

www.artibois.ch

2942 Alle

Fax +41 32 471 21 94

info@artibois.ch

***Nous nous
réjouissons de vous
retrouver dans notre
exposition !***

Nos Partenaires

Caisses

Portes

Palettes

Parquet

Jeux

Lames

Jardin

Artibois S.A.

Panneaux

Carrelets

Façade

Terrasse

Isolation

Planches

Peinture

Raboterie

Lattes



MOCOPINUS

JW

werzalit

since 1923.

Rubio MONOCOAT



HWZ SCHWEIZ

PARADOR

esperrag



MEISTER häussermann

BRAUN & WÜRFELE.



natur P swiss

CANEXEL



neogard



BOIS SUISSE

Argolite

Lignum-80-0056

SWISS KRONO

NOVATOP

CLEVERLY DESIGNED



E EGGER

idevo

Fundermax

For you to create

MOSER

MASSIVHOLZPLATTEN



worky

sivalbp

bois, technologie & design



neomat

Artibois, votre partenaire pour vos produits de construction !



Chères clientes, chers clients,

Depuis de nombreuses années, nous vendons des produits de construction. Pour mieux servir notre clientèle professionnelle, nous avons réalisé cette liste de prix. Nous sommes heureux de vous présenter la nouvelle liste de prix générale 2024. Nous vous proposons beaucoup de nouveautés qui vont encore évoluer au cours de l'année pour que notre assortiment devienne encore plus attrayant pour vous !

Dans cette liste de prix, vous trouverez tous les produits nécessaire pour satisfaire vos besoins en matière de construction, rénovation et aménagement.

En complément de notre liste de prix, les catalogues de nos marques partenaires sont bien évidemment toujours disponibles sur notre site internet et à notre exposition. Des échantillons vous sont également mis à disposition dans notre exposition. Nous nous réjouissons de pouvoir collaborer avec vous et de prendre au sérieux vos besoins.

Pour toutes vos questions, notre équipe de vente jeune et dynamique est à votre disposition aux coordonnées ci-dessous :

Artibois SA
 Pré Monsieur 1A
 2942 Alle
 032 471 19 55
 info@artibois.ch
 www.artibois.ch

Du lundi au jeudi	07h00 - 12h00 13h15 - 17h15
Vendredi	07h00 - 12h00 13h15 - 16h45
Samedi	08h30 - 12h00

Sommaire

A	Panneaux feuillus	08 - 11
B	Panneaux contreplaqués	12 - 16
C	Panneaux agglomérés bruts	17 - 19
E	Panneaux MDF, Panneaux de fibres	20 - 22
G	Portes	23 - 30
I	Panneaux massifs bois résineux, OSB	31 - 33
J	Lattes et carrelets	34 - 36
K	Lambris, bardages et lames de plancher	37 - 48
L	Produits d'isolation thermique	49 - 54
M	Panneaux de protection incendie	55 - 58
O	Revêtement de sol	59 - 70
Q	Produits décoratifs	71 - 97
R	Peintures et huiles	98 - 100
S	Fenêtres de toit	101 - 102
T	Terrasse et bois de jardin	103 - 107
U	Bois de construction	108 - 113
V	Divers articles	114 - 115
X	Index	116 - 117
Z	Conditions générales de vente et livraison	118

Les prix de cette liste sont indicatifs, s'entendent en francs suisse et sont hors taxe.
Ces prix peuvent être adaptés en tout temps sans information préalable.

Code couleur :

Prix	<i>En stock</i>
Prix	<i>En stock chez le fournisseur, court délai de livraison (1-3 jours ouvrables généralement)</i>
Prix	<i>En stock chez le fournisseur, sur production ou livraison prolongée, délai supérieur à une semaine</i>

Index

L Accessoires Ampack	Q Feuilles stratifiées SWISS KRONO HPL PG05 - PG06 - PG07
M Accessoires Fermacell	Q FUNDERMAX Plan de travail compact
L Accessoires Isover	L Flumroc panneau isolant type I et III
G Accessoires Portes	L Flumroc panneau isolant ECCO
K Accessoires lames en MDF	L Funderplan
T Accessoires pour terrasses, Forexia	L Gutex Multiplex-Top
L Agepan OWD Protect	L Gutex panneaux isolants DW
R Accessoires Rubio Monocoat RMC	L Gutex Thermoflex
R Arbézol Hydro - fond de trempage 3000	L Gutex Thermofibre
R Arbézol Hydrosotic	L Gutex Ultratherm
T Articles de jardin	L Isover INSULSAFE PLUS WOOD
K Assortiment lames sapin du Nord, divers traitement	L Isover Isolène P 032
K Bardage CanExel + Accessoires	L Isover Isoprotect
K Bardage Hardie Plank + Accessoires	L Isover PB M 034
G Carrelets de porte, diverses essences, massif	L Isover Uniroll 034
J Carrelets d'ossature duo NVI sapin/épicéa non visible C24	G Jeldwen Cadres de porte prêts à poser / Stock Suisse
U Carrelets d'ossature 2 plis sapin/épicéa qual. non visible	G Jeldwen Cadres de porte prêts à poser / sur production
U Carrelets d'ossature aboutée sapin/épicéa qual. non visible	G Jeldwen Porte EI30 Alupan n°9 normalisée
U Carrelets duo sapin/épicéa lamellés 2 plis qual. VI/NVI	G Jeldwen Portes intérieures plus-value / sur production
T Carrelets cl. 4 et lattes cl. 3, imprégnés aux sels vert KS2	G Jeldwen Portes intérieures prêtes à poser / Stock Suisse
J Carrelets massifs sapin/épicéa, qualité coffrage	G Jeldwen Portes intérieures prêtes à poser / sur production
J Chanlattes sapin	K Lames 3 plis
Q Chants EGGER Eurodécor, tous les décors	K Lames Artibois sapin du Pays, profil rainé/crété
Q Chants épais blanc Ideva idem K101 PE/SM	T Lames de terrasse, imprégnées classe 3 brun ou vert
Q Chants épais SWISS KRONO	T Lames et carrelets mêléze
Q Chants FUNDERMAX	K Lames et planches décoratives Dekowall pour mur et plafond
O Clips, embouts et coins pour plinthes Parador	K Lames façade Artibois sapin du Nord, pré grisaillement
L Contraphon	K Lames MDF, Parador
G Ebauche de porte Brunex VS Nova	T Lames pour terrasses, composite Forexia Atmosphère
G Ebauche de porte Simplex normalisée	T Lames pour terrasse, composite Forexia Elégance
T Ecrans de clôture	K Lames sapin du Nord, diverses surfaces
Q EGGER Plan de travail	K Lames sapin du Nord, divers profils
Q EGGER éléments postforming, tablettes de fenêtre	K Lames sapin du Nord, profils joint-ouvert et chalet
S Escaliers escamotables FAKRO	K Lames sapin du Nord, surface blanc couvrant
M Fermacell Plaque de sol	K Lames sapin du Nord, sans traitement, qualité B2
M Fermacell Plaque de sol Therm25	C Languettes en multiplis bouleau
M Fermacell Powerpanel H20	T Larmiers-planches épicéa
M Fermacell Powerpanel HD	R Lasure de pré-grisaillement
M Fermacell standard	J Lattes et carrelets sapin/épicéa, calibrés, bois sec
M Fermacell TB plaque à bords amincis	J Lattes et carrelets sapin/épicéa rabotés, aboutés
Q Feuilles stratifiées EGGER Blanc	K Listes en sapin
Q Feuilles stratifiées EGGER Uni - Bois - Matières	J Madriers massifs sapin/épicéa, qualité coffrage
Q Feuilles stratifiées EGGER Max HPL Standard FUNDERMAX	I Panneaux 1 pli épicéa, qualité B (Dold)
Q Feuilles stratifiées SWISS KRONO HPL CF / blanc PG01	A Panneaux 3 plis chêne européen
Q Feuilles stratifiées SWISS KRONO HPL uni Intérieur PG02	A Panneaux 3 plis hêtre étuvé
Q Feuilles stratifiées SWISS KRONO HPL uni intensif PG03	I Panneaux 3 plis épicéa, diverses qualités (Tilly)
Q Feuilles stratifiées SWISS KRONO HPL décor bois PG04	I Panneaux 3 plis épicéa, qualité C+/C+ - charpentier (Dold)

C Panneaux agglomérés P2 (V20)	R Rubio Monocoat RMC, Cleaner
C Panneaux agglomérés P3 (V100)	R Rubio Monocoat RMC, Exterior Wood Cleaner
Q Panneaux agglomérés plaqués	R Rubio Monocoat RMC, Hybrid Wood Protector
C Panneaux agglomérés prêts à la pose, rainure + languette	R Rubio Monocoat RMC, Soap universel
E Panneaux CDF mélaminé WB03	R Rubio Monocoat RMC, type 2 composants
B Panneaux de coffrage	V Sciure
E Panneaux en fibres dur Havalit	O Sols Modular One Parador, divers
A Panneaux massifs 1 pli chêne euro	O Sols parquet bois Parador, basic 11-5 3 frises
A Panneaux massifs 1 pli hêtre étuvé	O Sols parquet bois Parador, basic 11-5 Grande lame
Q Panneaux Max Compact Exterior, noyau brun	O Sols parquet bois Parador, basic 11-5 Lame large
Q Panneaux Max Universal, noyau brun	O Sols parquet bois Parador, Classic 3060 3 frises
E Panneaux MDF E1 brut	O Sols parquet bois Parador, Classic 3060 Lame large
E Panneaux MDF E1 avec papier couche de fond	O Sols parquet bois Parador, Trendtime 3
E Panneaux MDF EXTERIOR MEDITE	O Sols parquet bois Parador, Trendtime 4
E Panneaux MDF Lack-Line FSC	O Sols parquet bois Parador, Trendtime 6
Q Panneaux mélaminés EGGER Eurodécor blanc	O Sols parquet bois Parador, Trendtime 8
Q Panneaux mélaminés EGGER Eurodécor uni-bois-matières	O Sols stratifiés Kronotex, Dynamic
Q Panneaux mélaminés FUNDERMAX Star Favorit	O Sols stratifiés Parador, Basic 400
Q Panneaux mélaminés FUNDERMAX Star Favorit Altomatt	O Sols stratifiés Parador, Basic 600
Q Panneaux mélaminés FUNDERMAX Star Favorit Premium Star	O Sols stratifiés Parador, divers
Q Panneaux mélaminés FUNDERMAX Star Favorit Superfront 0.5	O Sols vinyles Parador, divers
Q Panneaux mélaminés SWISS KRONO uni intérieur PG02	O Sols vinyl sur HDF Naturo Kork, gamme Budget
Q Panneaux mélaminés SWISS KRONO uni intérieur PG03	O Sous-couche isophonique et film pare-vapeur
Q Panneaux mélaminés SWISS KRONO bois PG04	Q Tablettes de fenêtre Getalit et chants mélaminés
Q Panneaux mélaminés SWISS KRONO PG05 - PG06 - PG07	S Velux
Q Panneaux mélaminés SWISS KRONO K100	Q Vis Resopal
Q Panneaux mélaminés SWISS KRONO K101	
Q Panneaux mélaminés SWISS KRONO U570	
Q Panneaux mélaminés SWISS KRONO tablard PFB K101PE	
Q Panneaux mélaminés SWISS KRONO Top 2001	
B Panneaux multiplis Bouleau	
B Panneaux multiplis Epicéa du Nord II/III	
B Panneaux multiplis Peuplier AB/B	
I Panneaux OSB-3, SWISS KRONO, chants droits, "PMDI"	
I Panneaux OSB-3, SWISS KRONO, prêts à la pose, "PMDI"	
V Piquets de marquage	
T Planches de terrasse mélèze	
J Planches massifs sapin/épicéa, qualité coffrage	
O Plinthes coniques	
T Poteaux de clôture	
L Produits Ampack	
T Produits Clastra	
L Produits Isover	
U Poutres épicéa lam.-collée qual. visible	
U Poutres mélèze du pays lam.-collée qual. visible	
O Profilés pour revêtement de sol intérieur	
Q Resopal Compact Construction multi-usage	

Service de livraison

Nous vous proposons, pour toutes vos commandes, la possibilité d'être livré rapidement par nos soins sur vos chantiers ou à vos ateliers

Notre parc de véhicules se compose de :

- Un camion Iveco 26 T avec pont bâché et plate-forme élévatrice pour déchargement, charge utile 14'000 kg
- Un camion Iveco 7.2 T avec pont bâché et plateforme élévatrice pour déchargement, charge utile 3'290 kg.
- Une remorque Daltec, 3 essieux, avec pont bâché, charge utile 1'880 kg
- Une remorque Humbaur (non-bâchée), charge utile 2'580 kg



A

Panneaux feuillus

Panneaux massifs 1 pli hêtre étuvé	09
Panneaux 3 plis hêtre étuvé	09
Panneaux massifs 1 pli chêne euro	10-11
Panneaux 3 plis chêne euro	11

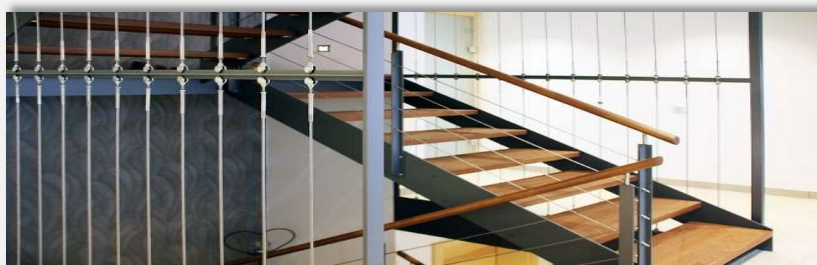

Marches d'escalier en chêne A/B intégrées dans des limons métalliques



Lavabo en chêne rustique



Marches flottantes en chêne rustique



Marches en chêne rustique encastrées dans des limons métalliques

Code couleur :

Prix *En stock*

Prix *En stock chez le fournisseur, court délai de livraison (1-3 jours ouvrables généralement)*

Prix *En stock chez le fournisseur, sur production ou livraison prolongée, délai supérieur à une semaine*

A Panneaux massifs 1 pli hêtre étuvé avec lamelles continues, qualité A/B

Prix au m² Panneaux avec surfaces dynamiques et modernes, idéales pour le secteur de la décoration intérieure et marches d'escalier.

Hêtre étuvé, prov. AT, lamelles continues, largeur des lamelles 60 - 120 mm, humidité du bois 8% +/- 2 %, surface poncée, grain 80, classe d'émission E1, formaldéhyde dans la colle 0.00 ppm, emballage filmé individuellement.

*Les longueurs sont présentées par fourchettes comprenant toutes les dimensions avec un écart de 10 cm. Par exemple, la fourchette 80/120 représente les longueurs en cm de 80, 90, 100, 110 et 120, et ainsi de suite pour les autres fourchettes.

Délai : 1 semaine si dans stock du fabricant, sinon 2-3 semaines / frais de transport fabricant sur demande.

Article	Epais.	Format*	Prix brut	Pcs par paquet	Divers
0309.00110	19 mm	80/120 x 125 cm	109.65	1	
0309.00110	19 mm	130/190 x 125 cm	116.50	1	
0309.00110	19 mm	200/300 x 125 cm	126.25	1	
0309.00110	26 mm	80/120 x 125 cm	127.00	1	
0309.00110	26 mm	130/190 x 125 cm	134.90	1	
0309.00110	26 mm	200/300 x 125 cm	146.10	1	
0309.00110	30 mm	80/120 x 125 cm	168.45	1	
0309.00110	30 mm	130/190 x 125 cm	178.85	1	
0309.00110	30 mm	200/300 x 125 cm	193.70	1	
0309.00110	40 mm	80/120 x 125 cm	215.00	1	
0309.00110	40 mm	130/190 x 125 cm	228.35	1	
0309.00110	40 mm	200/300 x 125 cm	247.30	1	

A Panneaux massifs 1 pli hêtre étuvé avec lamelles aboutées, qualité A/B

Prix au m² Lamelles aboutées, association des meilleures parties du bois, un produit parfaitement adapté au design intérieur.

Hêtre étuvé, prov. HR, lamelles composées en longueur, aboutées latéralement, largeur des lamelles 40 mm, humidité du bois 8% +/- 2 %, collage DIN 204-D3, classe d'émission E1, formaldéhyde dans la colle 0.00 ppm, emballage filmé individuellement.

Délai : 2-3 jours ouvrables

Article	Epais.	Format	Prix brut	Rabais	Prix net	Pcs par paquet	Divers
0301.00024	19 mm	420 x 122 cm	84.60	10%	76.14	1	
0301.00024	26 mm	420 x 122 cm	115.70	10%	104.13	1	
0301.00024	30 mm	420 x 122 cm	133.30	10%	119.97	1	
0301.00024	40 mm	420 x 122 cm	177.60	10%	159.84	1	

A Panneaux 3 plis Hêtre étuvé (tout hêtre), qualité A/AB

Prix au m² Panneaux 3 plis composés de 3 couches de bois massif, collées l'une sur l'autre en croix, tournées à 90°, très stable.

Hêtre étuvé, prov. DE/FR/PL/SI/HR, lamelles continues, largeur des lamelles 58 - 100 mm, construction 5/10/5 mm, humidité du bois 8% +/- 2 %, collage D3, classe d'émission E1, formaldéhyde dans la colle 0.00 ppm, emballage filmé individuellement.

Délai : 2-3 jours ouvrables

Article	Epais.	Format	Prix brut	Pcs par paquet	Divers
0309.00099	20 mm	100 x 122 cm	178.30	1	
0309.00099	20 mm	160 x 122 cm	224.00	1	
0309.00099	20 mm	205 x 122 cm	252.90	1	
0309.00099	20 mm	240 x 122 cm	252.90	1	

A **Panneaux massifs 1 pli chêne euro avec lamelles continues, qualité A/B**

Prix au m² Panneaux avec surfaces dynamiques et modernes, idéals pour le secteur de la décoration intérieure et marches d'escalier.

Chêne, prov. DE, FR, lamelles continues, émoussées, largeur des lamelles 60 - 120 mm, humidité du bois 8 - 10 %, surface poncée, grain 80, collage DIN 204-D3, classe d'émission E1, formaldéhyde dans la colle 0.00 ppm, emballage filmé individuellement.

*Les longueurs sont présentées par fourchettes comprenant toutes les dimensions avec un écart de 10 cm. Par exemple, la fourchette 80/120 représente les longueurs en cm de 80, 90, 100, 110 et 120, et ainsi de suite pour les autres fourchettes.

Délai : 1 semaine si dans stock du fabricant, sinon 2-3 semaines / frais de transport fabricant sur demande.

Article	Epais.	Format*	Prix brut	Pcs par paquet	Divers
0309.00112	19 mm	80/120 x 125 cm	166.25	1	
0309.00112	19 mm	130/190 x 125 cm	176.50	1	
0309.00112	19 mm	200/300 x 125 cm	191.25	1	
0309.00112	26 mm	80/120 x 125 cm	198.70	1	
0309.00112	26 mm	130/190 x 125 cm	210.95	1	
0309.00112	26 mm	200/300 x 125 cm	228.60	1	
0309.00112	30 mm	80/120 x 125 cm	259.15	1	
0309.00112	30 mm	130/190 x 125 cm	275.20	1	
0309.00112	30 mm	200/300 x 125 cm	298.10	1	
0309.00112	40 mm	80/120 x 125 cm	357.00	1	
0309.00112	40 mm	130/190 x 125 cm	379.25	1	
0309.00112	40 mm	200/300 x 125 cm	410.80	1	

A **Panneaux massifs 1 pli chêne euro rustique avec lamelles continues, qualité A/B**

Prix au m² Panneaux avec surfaces dynamiques et modernes, idéals pour le secteur de la décoration intérieure et marches d'escalier.

Chêne, prov. DE, FR, lamelles continues, émoussées, largeur des lamelles 60 - 120 mm, humidité du bois 8 - 10 %, surface poncée, grain 80, collage DIN 204-D3, classe d'émission E1, formaldéhyde dans la colle 0.00 ppm, emballage filmé individuellement.

*Les longueurs sont présentées par fourchettes comprenant toutes les dimensions avec un écart de 10 cm. Par exemple, la fourchette 80/120 représente les longueurs en cm de 80, 90, 100, 110 et 120, et ainsi de suite pour les autres fourchettes.

Délai : 1 semaine si dans stock du fabricant, sinon 2-3 semaines / frais de transport fabricant sur demande.

Article	Epais.	Format*	Prix brut	Pcs par paquet	Divers
0309.00113	19 mm	80/120 x 125 cm	149.90	1	
0309.00113	19 mm	130/190 x 125 cm	159.25	1	
0309.00113	19 mm	200/300 x 125 cm	172.40	1	
0309.00113	26 mm	80/120 x 125 cm	179.15	1	
0309.00113	26 mm	130/190 x 125 cm	190.30	1	
0309.00113	26 mm	200/300 x 125 cm	206.05	1	
0309.00113	30 mm	80/120 x 125 cm	232.80	1	
0309.00113	30 mm	130/190 x 125 cm	247.15	1	
0309.00113	30 mm	200/300 x 125 cm	267.80	1	
0309.00113	40 mm	80/120 x 125 cm	320.55	1	
0309.00113	40 mm	130/190 x 125 cm	340.30	1	
0309.00113	40 mm	200/300 x 125 cm	368.70	1	

A **Panneaux massifs 1 pli chêne euro avec lamelles aboutées, qualité A/B**

Prix au m² Lamelles aboutées, association des meilleures parties du bois, un produit parfaitement adapté au design intérieur.

Chêne, prov. AT/DE/HU/HR/SI/UA, lamelles composées en longueur, aboutées latéralement, largeur des lamelles 40 mm, humidité du bois 8 % +/- 2 %, collage DIN 204-D3, classe d'émission E1, formaldéhyde dans la colle 0.00 ppm, emballage filmé individuellement.

Délai : 2-3 jours ouvrables

Article	Epais.	Format	Prix brut	Rabais	Prix net	Pcs par paquet	Divers
0309.00122	19	420 x 122 cm	148.10	10%	133.29	1	
0309.00121	20	420 x 125 cm	137.10	10%	123.39	1	
0309.00121	30	420 x 125 cm	219.30	10%	197.37	1	
0309.00122	40	420 x 122 cm	357.40	10%	321.66	1	

A **Panneaux 3 plis Chêne euro (tout chêne), qualité A/B**

Prix au m² Panneaux 3 plis composés de 3 couches de bois massif, collées l'une sur l'autre en croix, tournées à 90°, très stable.

Chêne, prov. HR, lamelles continues, largeur des lamelles 70 mm, construction 5/10/5 mm, humidité du bois 8 % +/- 2 %, collage D4, classe d'émission E1, formaldéhyde dans la colle 0.00 ppm, emballage filmé individuellement.

Délai : 2-3 jours ouvrables

Article	Epais.	Format	Prix brut	Rabais	Prix net	Pcs par paquet	Divers
0309.00105	20 mm	125 x 125 cm	249.90	10%	224.91	1	
0309.00105	20 mm	165 x 125 cm	311.70	10%	280.53	1	
0309.00105	20 mm	205 x 125 cm	322.90	10%	290.61	1	
0309.00105	20 mm	250 x 125 cm	346.60	10%	311.94	1	
0309.00105	20 mm	300 x 125 cm	391.60	10%	352.44	1	

B

Panneaux contreplaqués

Panneaux multiplis Epicéa du Nord II/III	13
Panneaux multiplis Bouleau	13-16
Panneaux multiplis Peuplier AB/B	16
Panneaux de coffrage	16

sperrag



Code couleur :

- Prix** *En stock*
- Prix** *En stock chez le fournisseur, court délai de livraison (1-3 jours ouvrables généralement)*
- Prix** *En stock chez le fournisseur, sur production ou livraison prolongée, délai supérieur à une semaine*

B **Panneaux multiplis Epicéa du Nord II/III, WISA®-SPRUCE**

Prix au m² Produits pour construction de maisons préfabriquées, revêtement mural ou sous-toiture, caisses sans critères esthétiques

Essence épicea Nord, prov. FI, qualité II/III, 1 côté fermé.

Délai : 2-3 jours ouvrables

S'appliquent aux articles non-stockés (blanc) : Frais de panneaux au détail : CHF 5.50 + frais de transport pour petite quantité de CHF 22.50

Article	Epais.	Format	Prix brut	Rabais	Prix net	Prix par palette	Pcs par palette	Divers
0301.00002	5 mm	250 x 125 cm	17.10	10%	15.39	13.30	180	3 plis
0301.00002	6.5 mm	250 x 125 cm	19.10	10%	17.19	14.84	140	3 plis
0301.00002	9 mm	250 x 125 cm	17.40				110	3 plis
0301.00002	9 mm	250 x 125 cm	21.40	10%	19.26	14.98	110	5 plis
0301.00002	12 mm	250 x 125 cm	22.50	10%	20.25	17.50	80	5 plis
0301.00002	15 mm	250 x 125 cm	26.80	10%	24.12	20.86	65	5 plis
0301.00002	18 mm	250 x 125 cm	32.20	10%	28.98	25.06	55	7 plis
0301.00002	21 mm	250 x 125 cm	37.60	10%	33.84	29.26	45	7 plis
0301.00002	24 mm	250 x 125 cm	42.90	10%	38.61	33.39	40	9 plis
0301.00002	30 mm	250 x 125 cm	65.90	10%	59.31	51.24	30	15 plis

B **Panneaux multiplis WISA-Bouleau S/BB (transversal)**

Prix au m² Panneaux contreplaqués idéals pour vernis couvrant ou revêtement.

Essence bouleau, prov. EST, qualité premium équivalent S/BB, 1 côté placage extérieur une pièce, sans réparations. Collage : résistance à l'eau EN 636-3. Des différences de couleurs doivent être tolérées.

Délai : 2-3 jours ouvrables

S'appliquent aux articles non-stockés (blanc) : Frais de panneaux au détail : CHF 5.50 + frais de transport pour petite quantité de CHF 22.50

Article	Epais.	Format	Prix brut	Pcs par palette	Divers
0301.00049	4 mm	150 x 300 cm	39.80	150	3 plis
0301.00049	6,5 mm	150 x 300 cm	44.40	90	5 plis
0301.00049	9 mm	150 x 300 cm	52.00	65	7 plis
0301.00049	12 mm	150 x 300 cm	61.20	50	9 plis
0301.00049	15 mm	150 x 300 cm	71.40	40	11 plis
0301.00049	18 mm	150 x 300 cm	82.50	35	13 plis
0301.00049	21 mm	150 x 300 cm	95.60	30	15 plis
0301.00049	24 mm	150 x 300 cm	108.70	25	17 plis
0301.00049	27 mm	150 x 300 cm	121.80	20	19 plis
0301.00049	30 mm	150 x 300 cm	134.90	20	21 plis
0301.00049	35 mm	150 x 300 cm	163.40	15	25 plis
0301.00049	40 mm	150 x 300 cm	201.00	15	29 plis
0301.00049	50 mm	150 x 300 cm	270.20	10	35 plis

B **Panneaux multiplis WISA-Bouleau Standard BB/BB**

Prix au m² Panneaux contreplaqués idéals pour vernis couvrant ou revêtement.

Essence bouleau, prov. EST, qualité standard équivalent BB/BB, placage extérieur une pièce, avec pastilles en bois jusqu'à 3% de la superficie, petits fentes et décolorations autorisées. Collage : résistance à l'eau EN 636-3.
Des différences de couleurs doivent être tolérées.

Délai : 2-3 jours ouvrables

S'appliquent aux articles non-stockés (blanc) : Frais de panneaux au détail : CHF 5.50 + frais de transport pour petite quantité de CHF 22.50

Article	Epais.	Format	Prix brut	Pcs par palette	Divers
0301.00061	4 mm	150 x 300 cm	32.90	150	3 plis
0301.00061	6,5 mm	150 x 300 cm	37.20	90	5 plis
0301.00061	9 mm	150 x 300 cm	44.10	65	7 plis
0301.00061	12 mm	150 x 300 cm	52.60	50	9 plis
0301.00061	15 mm	150 x 300 cm	62.00	40	11 plis
0301.00061	18 mm	150 x 300 cm	72.20	35	13 plis
0301.00061	21 mm	150 x 300 cm	84.30	30	15 plis
0301.00061	24 mm	150 x 300 cm	96.30	25	17 plis
0301.00061	27 mm	150 x 300 cm	108.40	20	19 plis
0301.00061	30 mm	150 x 300 cm	120.40	20	21 plis
0301.00061	35 mm	150 x 300 cm	146.60	15	25 plis
0301.00061	40 mm	150 x 300 cm	181.20	15	29 plis
0301.00061	50 mm	150 x 300 cm	244.80	10	35 plis

B **Panneaux multiplis RIGAPLY-Bouleau BB/BB (longitudinal)**

Prix au m² Panneaux pour vernis couvrant ou revêtement.

Essence bouleau, prov. LV, qualité BB/BB, collage : résistance à l'eau EN 636-3.
Des différences de couleurs doivent être tolérées.

Délai : 2-3 jours ouvrables

S'appliquent aux articles non-stockés (blanc) : Frais de panneaux au détail : CHF 5.50 + frais de transport pour petite quantité de CHF 22.50

Article	Epais.	Format	Prix brut	Pcs par palette	Divers
0301.00057	6,5 mm	250 x 125 cm	26.20	90	5 plis
0301.00057	9 mm	250 x 125 cm	30.50	65	7 plis
0301.00057	12 mm	250 x 125 cm	36.50	50	9 plis
0301.00057	15 mm	250 x 125 cm	45.00	40	11 plis
0301.00057	18 mm	250 x 125 cm	52.10	35	13 plis
0301.00057	21 mm	250 x 125 cm	63.00	30	15 plis
0301.00057	24 mm	250 x 125 cm	72.00	25	17 plis

B **Panneaux multiplis Sperraform-Bouleau Film/Film 220 g**

Prix au m² Panneaux de coffrage pour béton, construction de carrosseries et de véhicules ou constructions agricoles.

Essence bouleau, prov. LV, EST, FI, qualité S/BB, collage WBP Ext., bouleau 2-côtés film phénolique lisse. Collage : résistance à l'eau EN 636-3. Des différences de couleurs doivent être tolérées.

Délai : 2-3 jours ouvrables

S'appliquent aux articles non-stockés (blanc) : Frais de panneaux au détail : CHF 5.50 + frais de transport pour petite quantité de CHF 22.50

Article	Epais.	Format	Prix brut	Rabais	Prix net	Pcs par palette	Divers
0301.00044	9 mm	125 x 250 cm	42.20	10%	37.98	100/65*	7 plis
0301.00044	12 mm	125 x 250 cm	47.60	10%	42.84	75/50*	9 plis
0301.00044	15 mm	125 x 250 cm	54.70	10%	49.23	60/40*	11 plis
0301.00044	9 mm	150 x 300 cm	44.30			65	7 plis
0301.00044	9 mm	150 x 360 cm	48.90			65	7 plis
0301.00044	12 mm	150 x 300 cm	50.00			50	9 plis
0301.00044	15 mm	150 x 300 cm	57.40			40	11 plis
0301.00044	18 mm	125 x 250 cm	60.90			50/35*	13 plis
0301.00044	18 mm	150 x 300 cm	63.90			35	13 plis
0301.00044	21 mm	125 x 250 cm	69.80			45/30*	15 plis
0301.00044	21 mm	150 x 300 cm	73.30			30	15 plis
0301.00044	21 mm	150 x 360 cm	81.00			30	15 plis
0301.00044	24 mm	125 x 250 cm	78.70			40/25*	17 plis
0301.00044	24 mm	150 x 300 cm	82.60			25	17 plis
0301.00044	27 mm	125 x 250 cm	88.60			35/20*	19 plis
0301.00044	27 mm	150 x 300 cm	93.00			20	19 plis
0301.00044	27 mm	150 x 360 cm	102.80			20	19 plis

*varie selon disponibilité

B **Panneaux multiplis WIRE-Bouleau Antidérapant/Film 220 g**

Prix au m² Panneaux pour véhicules utilitaires.

Essence bouleau, prov. EST, WISA-WIRE surface antidérapante/filmée lisse 220 g/m², chants scellées, collage WBP Ext., classe d'émission E1. Collage : résistance à l'eau EN 636-3.

Délai : 2-3 jours ouvrables

S'appliquent aux articles non-stockés (blanc) : Frais de panneaux au détail : CHF 5.50 + frais de transport pour petite quantité de CHF 22.50

Article	Epais.	Format	Prix brut	Pcs par palette	Divers
0301.00041	9 mm	150 x 250 cm	48.90	65	7 plis
0301.00041	12 mm	150 x 250 cm	53.70	50	9 plis
0301.00041	12 mm	152.5 x 305 cm	53.70	50	9 plis
0301.00041	15 mm	150 x 250 cm	62.30	40	11 plis
0301.00041	18 mm	150 x 250 cm	69.40	35	13 plis
0301.00041	21 mm	150 x 250 cm	79.60	30	15 plis
0301.00041	24 mm	150 x 250 cm	89.70	25	17 plis
0301.00041	27 mm	150 x 250 cm	100.90	20	19 plis
0301.00041	30 mm	150 x 250 cm	110.00	20	21 plis
0301.00041	40 mm	150 x 250 cm	163.00	15	29 plis

B **Panneaux multiplis WIRE Maxi-Bouleau Antidérapant/Film 220 g**

Prix au m² Panneaux pour véhicules utilitaires.

Essence bouleau, prov. FI, WISA-WIRE MAXI surface antidérapante/filmée lisse 220 g/m2, chants scellées, collage WBP Ext., classe d'émission E1.
Collage : résistance à l'eau EN 636-3.

Délai : 2-3 jours ouvrables

**S'appliquent aux articles non-stockés (blanc) : Frais de panneaux au détail :
CHF 5.50 + frais de transport pour petite quantité de CHF 22.50**

Article	Epais.	Format	Prix brut	Pcs par palette	Divers
0301.00043	15 mm	305 x 210 cm	86.40	20	11 plis
0301.00043	15 mm	430 x 220 cm	86.40	20	11 plis
0301.00043	18 mm	305 x 210 cm	95.80	20	13 plis
0301.00043	18 mm	430 x 220 cm	95.80	20	13 plis
0301.00043	18 mm	500 x 220 cm	95.80	20	13 plis
0301.00043	21 mm	305 x 210 cm	109.70	20	15 plis
0301.00043	21 mm	430 x 220 cm	109.70	20	15 plis
0301.00043	30 mm	305 x 210 cm	156.40	20	21 plis

B **Panneaux multiplis Peuplier A/BB**

Prix au m² Produits pour aménagement intérieur.

Essence peuplier, prov. EU, qualité A/BB, collage IF 20, classe d'émission E1.

Délai : 2-3 jours ouvrables

Article	Epais.	Format	Prix brut	Rabais	Prix net	Pcs par palette	Divers
0309.00093	3 mm	252 x 185 cm	13.40	10%	12.06	200	3 plis / qualité A/B
0309.00093	4 mm	252 x 185 cm	16.70	10%	15.03	150	3 plis
0309.00093	5 mm	252 x 185 cm	20.60	10%	18.54	120	3 plis
0309.00093	6 mm	252 x 185 cm	24.70	10%	22.23	100	5 plis
0309.00093	8 mm	252 x 185 cm	25.50	10%	22.95	75	5 plis
0309.00093	10 mm	252 x 185 cm	28.60	10%	25.74	60	5 plis
0309.00093	12 mm	252 x 185 cm	34.50	10%	31.05	50	7 plis
0309.00093	15 mm	252 x 185 cm	39.10	10%	35.19	40	7 plis / qualité A/B
0309.00093	18 mm	252 x 185 cm	44.90	10%	40.41	33	9 plis / qualité A/B

B **Panneaux de coffrage jaunes**

Prix au m² Panneaux de coffrage pour béton.

Essence épicéa/sapin, prov. EU.

Article	Epais.	Format	Prix brut	Rabais	Prix net	Pcs par palette	Divers
0309.00005	27 mm	50 x 200 cm	49.70	10%	44.73	20	
0309.00005	27 mm	50 x 250 cm	49.70	10%	44.73	20	

C

Panneaux agglomérés bruts



BOIS
SUISSE

Demandez du Bois Suisse.

Panneaux agglomérés P2 (V20)	18
Panneaux agglomérés P3 (V100)	18
Panneaux agglomérés prêts à la pose, rainure + languette	19
Languettes en multiplis bouleau	19

 PFLEIDERER



 SWISS KRONO



 BOIS
SUISSE
Lignum 80-0056

Code couleur :

Prix En stock

Prix En stock chez le fournisseur, court délai de livraison (1-3 jours ouvrables généralement)

Prix En stock chez le fournisseur, sur production ou livraison prolongée, délai supérieur à une semaine

C **Panneaux agglomérés P2 (V20)**



Prix au m² Panneaux de particules faciles à usiner avec outillage classique. Uniquement pour applications en milieu intérieur sec.

Essence bois mélangé, prov. DE (art. 0302.00001) et prov. B, DE, FR, NL, AT, PL, CH, SI, E (art. 0302.00013*), chants droits, collage P2, classe d'émission E1.

Délai : 2-3 jours ouvrables

Article	Epais.	Format	Prix brut	Rabais	Prix net	Pcs par palette	Divers
0302.00001	10 mm	280 x 207 cm	8.20			40	P2 (V20), milieu sec
0302.00001	16 mm	280 x 207 cm	9.95			30	P2 (V20), milieu sec
0302.00001	18 mm	280 x 207 cm	11.20			30	P2 (V20), milieu sec
0302.00001	19 mm	280 x 207 cm	11.55			25	P2 (V20), milieu sec
0302.00001	25 mm	280 x 207 cm	15.70			20	P2 (V20), milieu sec
0302.00001	40 mm	280 x 207 cm	27.20			15	P2 (V20), milieu sec
0302.00013	6 mm	280 x 210 cm	20.00	25%	15.00	50	P2 (V20), milieu sec
0302.00013	8 mm	280 x 207 cm	12.40	25%	9.30	40	P2 (V20), milieu sec
0302.00013	10 mm	560 x 207 cm	14.90	25%	11.18	25	P2 (V20), milieu sec
0302.00013	13 mm	280 x 207 cm	16.60	25%	12.45	40	P2 (V20), milieu sec
0302.00013	15 mm	280 x 207 cm	17.00	25%	12.75	30	P2 (V20), milieu sec
0302.00013	16 mm	560 x 207 cm	19.00	25%	14.25	10	P2 (V20), milieu sec
0302.00013	18 mm	560 x 207 cm	21.20	25%	15.90	10	P2 (V20), milieu sec
0302.00013	19 mm	560 x 207 cm	21.40	25%	16.05	10	P2 (V20), milieu sec
0302.00013	22 mm	280 x 207 cm	23.50	25%	17.63	25	P2 (V20), milieu sec
0302.00013	22 mm	560 x 207 cm	25.50	25%	19.13	10	P2 (V20), milieu sec
0302.00013	25 mm	560 x 207 cm	29.70	25%	22.28	10	P2 (V20), milieu sec
0302.00013	28 mm	280 x 207 cm	31.50	25%	23.63	20	P2 (V20), milieu sec
0302.00013	30 mm	280 x 207 cm	34.80	25%	26.10	15	P2 (V20), milieu sec
0302.00013	30 mm	560 x 207 cm	37.20	25%	27.90	15	P2 (V20), milieu sec
0302.00013	36 mm	280 x 207 cm	45.70	25%	34.28	10	P2 (V20), milieu sec
0302.00013	38 mm	280 x 207 cm	44.50	25%	33.38	15	P2 (V20), milieu sec
0302.00013	40 mm	560 x 207 cm	53.40	25%	40.05	10	P2 (V20), milieu sec
0302.00013	50 mm	280 x 207 cm	69.30	25%	51.98	10	P2 (V20), milieu sec

C **Panneau aggloméré P3 (V100)**



Prix au m² Panneaux de particules bruts pour utilisation en milieu humide, ne conviennent pas pour des applications porteuses.

Essence bois mélangé, prov. DE (art. 0302.00002) et prov. B, DE, FR, NL, AT, PL, CH, SI, E, IT (art. 0302.00014*), chants droits, collage P3, classe d'émission E1.

Délai : 2-3 jours ouvrables

Article	Epais.	Format	Prix brut	Rabais	Prix net	Pcs par palette	Divers
0302.00002	16 mm	280 x 207 cm	15.60			30	P3 (V100), milieu humide
0302.00002	19 mm	280 x 207 cm	18.10			25	P3 (V100), milieu humide
0302.00002	22 mm	280 x 207 cm	21.60			25	P3 (V100), milieu humide
0302.00002	25 mm	280 x 207 cm	24.65			20	P3 (V100), milieu humide
0302.00014	30 mm	280 x 207 cm	49.70	25%	37.28	15	P3 (V100), milieu humide
0302.00014	40 mm	280 x 207 cm	70.10	25%	52.58	10	P3 (V100), milieu humide
0302.00014	19 mm	560 x 207 cm	29.20	20%	23.36	25	P3 (V100), milieu humide
0302.00014	30 mm	560 x 207 cm	49.70	20%	39.76	15	P3 (V100), milieu humide

C **Panneaux agglomérés prêts à la pose P2 (V20), rainure + languette**

Prix au m² Panneaux de particules facile à usiner avec outillage classique. Uniquement pour applications en milieu intérieur sec.

Essence bois mélangé, prov. DE, collage P2, classe d'émission E1.

Délai : 2-3 jours ouvrables

Article	Epais.	Format	Prix brut	Rabais	Prix net	Pcs par palette	Divers
0302.00015	16 mm	173 x 67 cm	17.70	20%	14.16	45	Collage P2, SWISS KRONO
0302.00015	16 mm	261 x 67 cm	17.70	20%	14.16	45	Collage P2, SWISS KRONO
0302.00015	19 mm	173 x 67 cm	21.00	20%	16.80	40	Collage P2, SWISS KRONO
0302.00015	19 mm	261 x 67 cm	21.00	20%	16.80	40	Collage P2, SWISS KRONO
0302.00015	22 mm	173 x 67 cm	24.10	20%	19.28	35	Collage P2, SWISS KRONO
0302.00015	22 mm	261 x 67 cm	24.10	20%	19.28	35	Collage P2, SWISS KRONO
0302.00015	25 mm	173 x 67 cm	27.30	20%	21.84	30	Collage P2, SWISS KRONO
0302.00015	25 mm	261 x 67 cm	27.30	20%	21.84	30	Collage P2, SWISS KRONO
0302.00015	30 mm	173 x 67 cm	32.40	20%	25.92	25	Collage P2, SWISS KRONO
0302.00015	30 mm	261 x 67 cm	32.40	20%	25.92	25	Collage P2, SWISS KRONO
0302.00015	40 mm	173 x 67 cm	54.40	20%	43.52	20	Collage P2, SWISS KRONO

C **Panneaux agglomérés prêts à la pose P3 (V100), rainure + languette**

Prix au m² Panneau de particules brut pour utilisation en milieu humide, ne convient pas pour des applications porteuses.

Essence bois mélangé, prov. CH/DE/AT/IT/FR, collage P3, classe d'émission E1.

Délai : 2-3 jours ouvrables

Article	Epais.	Format	Prix brut	Rabais	Prix net	Pcs par palette	Divers
0302.00018	16 mm	173 x 67 cm	32.80	20%	26.24	50	Collage P3, SWISS KRONO
0302.00018	16 mm	255 x 67 cm	32.80	20%	26.24	50	Collage P3, SWISS KRONO
0302.00018	19 mm	173 x 67 cm	36.10	20%	28.88	40	Collage P3, SWISS KRONO
0302.00018	19 mm	255 x 67 cm	36.10	20%	28.88	40	Collage P3, SWISS KRONO
0302.00018	22 mm	173 x 67 cm	40.90	20%	32.72	35	Collage P3, SWISS KRONO
0302.00018	22 mm	255 x 67 cm	40.90	20%	32.72	35	Collage P3, SWISS KRONO
0302.00018	25 mm	173 x 67 cm	46.00	20%	36.80	30	Collage P3, SWISS KRONO
0302.00018	25 mm	255 x 67 cm	46.00	20%	36.80	30	Collage P3, SWISS KRONO
0302.00018	30 mm	173 x 67 cm	54.70	20%	43.76	25	Collage P3, SWISS KRONO
0302.00018	30 mm	255 x 67 cm	54.70	20%	43.76	25	Collage P3, SWISS KRONO

C **Languettes contreplaqué bois dur bouleau ou hêtre**

Prix par m¹ Produits de raccord pour panneau agglomérés prêts à poser.

Languettes de contreplaqué bois dur en 636-3 prêts à poser, essence bouleau ou hêtre selon choix de l'usine, prov. EU.

Article	Epais.	Format	Prix brut	Pcs par paquet	Divers
0301.00063	4 mm	250 x 1.9 cm	0.60	116	

E

Panneaux MDF, Panneaux de fibres



**BOIS
SUISSE**

Demandez du Bois Suisse.

Panneaux MDF E1 brut	21
Panneaux MDF E1 avec papier couche de fond	21
Panneaux CDF mélaminé WB03	22
Panneaux MDF EXTERIOR MEDITE	22
Panneaux MDF Lack-Line FSC	22
Panneaux en fibres dur Havalit	22



SWISS KRONO



**BOIS
SUISSE**



Code couleur :

Prix *En stock*

Prix *En stock chez le fournisseur, court délai de livraison (1-3 jours ouvrables généralement)*

Prix *En stock chez le fournisseur, sur production ou livraison prolongée, délai supérieur à une semaine*



E Panneaux MDF E1 bruts

Prix au m² Panneaux MDF bruts destinés à une utilisation en ameublement, sol et construction bois.

Essence bois mélangé, prov. CH/DE/FR, classe d'émission E1, surface poncée.

Délai : 2-3 jours ouvrables

Article	Epais.	Format	Prix brut	Rabais	Prix net	Pcs par palette	Fabricant
0307.00015	8 mm	280 x 207 cm	13.60	30%	9.52	25	SWISS KRONO
0307.00015	10 mm	280 x 207 cm	13.90	30%	9.73	25	SWISS KRONO
0307.00015	12 mm	280 x 207 cm	15.80	30%	11.06	25	SWISS KRONO
0307.00015	16 mm	280 x 207 cm	20.40	30%	14.28	25	SWISS KRONO
0307.00015	19 mm	280 x 207 cm	22.70	30%	15.89	25	SWISS KRONO
0307.00015	22 mm	280 x 207 cm	28.90	30%	20.23	20	SWISS KRONO
0307.00015	25 mm	280 x 207 cm	35.20	30%	24.64	20	SWISS KRONO
0307.00015	30 mm	280 x 207 cm	46.20	30%	32.34	15	SWISS KRONO
0307.00015	3 mm	280 x 207 cm	6.00	25%	4.50	100	SWISS KRONO
0307.00015	4 mm	280 x 207 cm	7.30	25%	5.48	100	SWISS KRONO
0307.00015	5 mm	280 x 207 cm	9.40	25%	7.05	100	SWISS KRONO
0307.00015	6 mm	280 x 207 cm	9.70	25%	7.28	50	SWISS KRONO
0307.00015	16 mm	410 x 207 cm	20.40	25%	15.30	25	SWISS KRONO
0307.00015	16 mm	560 x 207 cm	20.40	25%	15.30	25	SWISS KRONO
0307.00015	19 mm	410 x 207 cm	22.70	25%	17.03	25	SWISS KRONO
0307.00015	19 mm	560 x 207 cm	22.70	25%	17.03	25	SWISS KRONO
0307.00015	22 mm	560 x 207 cm	28.90	25%	21.68	20	SWISS KRONO
0307.00015	25 mm	560 x 207 cm	35.20	25%	26.40	20	SWISS KRONO
0307.00015	35 mm	410 x 207 cm	54.60	25%	40.95	12	SWISS KRONO
0307.00015	40 mm	280 x 207 cm	73.10	25%	54.83	10	SWISS KRONO

E Panneaux MDF E1 avec papier couche de fond



Prix au m² Panneaux MDF, couche de fond simple pour peintures standards. Ponçage de nettoyage recommandé avec l'application de peinture.

Essence bois mélangé, prov. CH (art. 0307.00017) et prov. DE (art. 0307.00033), classe d'émission E1.

Délai : 2-3 jours ouvrables

Article	Epais.	Format	Prix brut	Rabais	Prix net	Pcs par palette	Fabricant
0307.00017	16 mm	280 x 207 cm	27.90	30%	19.53	25	SWISS KRONO
0307.00017	19 mm	280 x 207 cm	31.20	30%	21.84	25	SWISS KRONO
0307.00017	25 mm	280 x 207 cm	41.10	30%	28.77	20	SWISS KRONO
0307.00017	8 mm	280 x 207 cm	21.20	25%	15.90	25	SWISS KRONO
0307.00017	10 mm	280 x 207 cm	22.50	25%	16.88	25	SWISS KRONO
0307.00017	12 mm	280 x 207 cm	24.40	25%	18.30	25	SWISS KRONO
0307.00017	16 mm	410 x 207 cm	27.90	25%	20.93	25	SWISS KRONO
0307.00017	16 mm	560 x 207 cm	27.90	25%	20.93	25	SWISS KRONO
0307.00017	19 mm	410 x 207 cm	31.20	25%	23.40	20	SWISS KRONO
0307.00017	19 mm	560 x 207 cm	31.20	25%	23.40	25	SWISS KRONO
0307.00017	22 mm	280 x 207 cm	36.00	25%	27.00	20	SWISS KRONO
0307.00017	30 mm	280 x 207 cm	50.90	25%	38.18	15	SWISS KRONO
0307.00033	40 mm	280 x 207 cm	84.40	25%	63.30	11	TOPAN
0307.00033	40 mm	560 x 207 cm	84.40	25%	63.30	5	TOPAN

E Panneaux CDF mélaminé WB03



Prix au m² Matériau de support, panneaux de fibres colorés noir avec de la mélamine de revêtement, idéal pour la décoration intérieure.

Noyau noir, prov. CH/DE/FR, Construction WB03, collage MUF, classe d'émission E1.

Délai : 2-3 jours ouvrables

Article	Epais.	Format	Prix brut	Pcs par palette	Décor
0906.00055	6.4 mm	280 x 207 cm	35.70	25	K101 PE
0906.00055	8.4 mm	280 x 207 cm	38.90	25	K101 PE
0906.00055	10.4 mm	280 x 207 cm	50.10	25	K101 PE
0906.00055	12.4 mm	280 x 207 cm	56.90	25	K101 PE
0906.00055	6.4 mm	280 x 207 cm	38.40	25	U190 PE
0906.00055	8.4 mm	280 x 207 cm	41.60	25	U190 PE
0906.00055	10.4 mm	280 x 207 cm	52.80	25	U190 PE
0906.00055	12.4 mm	280 x 207 cm	59.70	25	U164 PE, U190 PE, U191 PE

E Panneaux MDF EXTERIOR MEDITE

Prix au m² Les panneaux conviennent pour des applications en extérieur. Les surfaces et les chants doivent être protégés par de la peinture.

Essence bois mélangé, prov. EU, classe d'émission E1, surface poncée.

Délai : 2-3 jours ouvrables

Article	Epais.	Format	Prix brut	Rabais	Prix net	Pcs par palette	Divers
0307.00026	18 mm	244 x 122 cm	72.20	30%	50.54	40	
0307.00026	18 mm	274.5 x 152.5 cm	72.20	20%	57.76	34	

E Panneaux MDF Lack-Line FSC



Prix au m² Panneaux d'aménagement intérieur avec vernis décoratif, idéals pour les dos de meubles.

Prov. CH/DE/FR, Décor L8110, couleur blanc, classe d'émission E1.

Délai : 2-3 jours ouvrables

Article	Epais.	Format	Prix brut	Rabais	Prix net	Pcs par palette	Divers
0307.00018	3 mm	280 x 207 cm	9.20	20%	7.36	100	L8110 Blanc 1 côté verni
0307.00018	4 mm	280 x 207 cm	11.50	30%	8.05	100	L8110 Blanc 1 côté verni
0307.00018	5 mm	280 x 207 cm	14.10	30%	9.87	100	L8110 Blanc 1 côté verni
0307.00027	3 mm	280 x 207 cm	11.80	20%	9.44	100	L8110 Blanc 2 côtés verni
0307.00027	4 mm	280 x 207 cm	14.60	20%	11.68	100	L8110 Blanc 2 côtés verni
0307.00027	5 mm	280 x 207 cm	17.00	20%	13.60	100	L8110 Blanc 2 côtés verni

E Panneaux en fibres dur Havalit

Prix au m² Panneaux à surface dure, idéal comme panneaux arrières des meubles, fonds de caisses, cloisons, etc...

Panneaux bruns, bruts, à haute stabilité propre et dimensionnelle, essence épicea/pin, prov. PL/SK. Surface dure des deux côtés, face avant fermée et lisse, face arrière antidérapante.

Article	Epais.	Format	Prix brut	Rabais	Prix net	Pcs par palette	Divers
0307.00029	3.2 mm	244 x 122 cm	5.50	25%	4.13	150	

G

Portes

Ebauche de porte Simplex normalisée	24
Ebauche de porte Brunex VS Nova normalisée	24
Jeldwen ébauche de porte EI30 Alupan n°9 normalisée	24
Carrelets de porte, diverses essences, massif	25
Jeldwen Portes intérieures prêtes à poser / Stock Suisse	25
Jeldwen Cadres de porte prêts à poser / Stock Suisse	26
Jeldwen Cadres de porte appliques / Stock Suisse	26
Jeldwen Portes intérieures prêtes à poser / sur production	27
Jeldwen Portes intérieures plus-value / sur production	28
Jeldwen Cadres de porte prêts à poser / sur production	29
Accessoires portes	30
Autres listes de prix	30



Code couleur :

Prix	En stock
Prix	En stock chez le fournisseur, court délai de livraison (1-3 jours ouvrables généralement)
Prix	En stock chez le fournisseur, sur production ou livraison prolongée, délai supérieur à une semaine

G Ebauche de porte Simplex normalisée

Prix au m² Panneaux pour portes intérieures pour pose sur cadre, fx-cadre et embrasure ou cadre applique.

Panneaux de porte SIMPLEX normalisés, aggloméré léger, surface fibre dure brute, alaises en épicea abouté sur quatre côtés, bas de porte double alaise **pour un raccourcissement optimal jusqu'à 100 mm**
2 faces HDF de 3,00 mm, bords chanfreinés, absorption acoustique RW ~ 29dB, classe climatique 2a

Article	Epais.	Format	Prix brut	Pcs par paquet	Divers
0703.00097	40 mm	750/2050 mm	77.60	30	
0703.00097	40 mm	800/2050 mm	77.60	30	
0703.00097	40 mm	850/2050 mm	77.60	30	
0703.00097	40 mm	900/2050 mm	77.60	30	
0703.00097	40 mm	950/2050 mm	77.60	30	

G Ebauche de porte Brunex VS Nova normalisée

Prix au m² Panneaux pour portes intérieures pour pose sur cadre, fx-cadre et embrasure ou cadre applique.

Panneaux de porte BRUNEX, type VS Nova, surface HDF brut, chanfreiné légèrement, âme aggloméré ultra-légère, ~ 16 kg/m², absorption acoustique RW ~ 29dB, classe climatique 2a, alaises 4 côtés en épicea abouté, **3 en bas pour un raccourcissement optimal jusqu'à 80 mm pour hauteurs 2000/2100/2200, 4 en bas jusqu'à 120 mm pour hauteur 2050 mm, 5 en bas jusqu'à 150 mm pour hauteur 2500 mm**

Délai : 2-3 jours ouvrables

Article	Epais.	Hauteur	Prix brut	Pcs par paquet	Divers
0703.00001	39 mm	200 cm	89.50	1	Largeurs disponibles : 75 - 80 - 85 cm
0703.00001	39 mm	205 cm	89.50	1	Largeurs disponibles : 60 - 65 - 70 - 75 - 80 - 85 - 90 - 100 - 105 cm
0703.00001	39 mm	210 cm	89.50	1	Largeurs disponibles : 65 - 70 - 75 - 80 - 85 - 90 - 100 - 105 cm
0703.00001	39 mm	220 cm	89.50	1	Largeurs disponibles : 70 - 75 - 80 - 85 - 90 - 95 - 100 cm
0703.00001	39 mm	250 cm	102.00	1	Largeurs disponibles : 70 - 75 - 80 - 85 - 90 - 95 - 100 - 105 - 110 - 125 cm

G Jeldwen ébauche de porte EI30 Alupan n°9 normalisée

Prix au m² Panneaux pour portes intérieures EI30 pour pose sur cadre, fx-cadre et embrasure ou cadre applique.

Porte EI30 Alupan n°9 normalisée, à peindre ou à plaquer.

Délai : 2-3 jours ouvrables

Article	Epais.	Format	Prix brut	Pcs par paquet	Divers
0703.00002	50 mm	800/2120 mm	567.85	1	
0703.00002	50 mm	850/2120 mm	602.60	1	
0703.00002	50 mm	900/2120 mm	639.55	1	
0703.00002	50 mm	950/2120 mm	674.25	1	
0703.00002	50 mm	1000/2120 mm	709.00	1	
0703.00002	50 mm	1050/2120 mm	744.80	1	

G Carrelets de porte épicéa massif

Prix par pce Carrelets utilisés pour la fabrication de cadres de porte.

Essence épicéa, prov. AT/DE/SK/CZ, qualité à peindre, exécution aboutée, constr. lamelles 2-plis horizontal, 2 x 22,5 mm, collage D4.

Délai : 2-3 jours ouvrables

Article	Epais.	Format	Prix brut	Rabais	Prix net	Pcs par paquet	Battue
0703.00102	45 mm	530 x 9 cm	89.20	20%	71.36	59/117	sans battue
0703.00102	45 mm	530 x 9 cm	103.60	20%	82.88	63/126	battue 27 x 14 mm
0703.00102	45 mm	530 x 9 cm	103.60	20%	82.88	63/126	battue 30 x 14 mm
0703.00102	55 mm	530 x 9 cm	112.70	20%	90.16	52/104	sans battue

G Carrelets de porte chêne massif

Prix par pce Carrelets utilisés pour la fabrication de cadres de porte.

Essence chêne, prov. BA/FR/HR/LT/PO/SL, qualité à peindre, exécution aboutée, constr. lamelles 2-plis horizontal, 2 x 22,5 mm, collage D4

Délai : 2-3 jours ouvrables

Article	Epais.	Format	Prix brut	Rabais	Prix net	Pcs par paquet	Battue
0703.00103	45 mm	530 x 9 cm	128.80	25%	96.60	55/110	sans battue
0703.00103	45 mm	530 x 12 cm	167.70	25%	125.78	24/48	sans battue
0703.00103	55 mm	530 x 9 cm	161.10	25%	120.83	55/110	sans battue
0703.00103	55 mm	530 x 12 cm	210.00	25%	157.50	24/48	sans battue
0703.00103	60 mm	530 x 9 cm	185.30	25%	138.98	55/110	sans battue
0703.00103	70 mm	530 x 12 cm	251.50	25%	188.63	24/48	sans battue

G Jeldwen Portes intérieures prêtes à poser / Stock Suisse

Prix par pce Portes intérieures pour pose sur cadre, fx-cadre et embrasure ou cadre applique.

Porte Optima 30, couche médiane en aggloméré tubulaire, simple battue sur 3 côtés 13 x 25,5 mm, serrure CH BB, épaisseur 39 mm, poids env. 15kg/m2, revêtement de chant sur 3 côtés, fiches gauche ou droite disponibles.

Délai : 2-3 jours ouvrables

Article	Hauteur	Largeur	Prix brut	Rabais	Prix net	Pcs par paquet	Surface et chants
0701.00001	2015 mm	650/700/750/ 800/850 mm	202.80	5%	192.66	1	Laquée blanc WL10, chants arrondis
0701.00001	2015 mm	900/950 mm	218.50	5%	207.58	1	Laquée blanc WL10, chants arrondis
0701.00001	2015 mm	650/700/750/ 800/850 mm	188.80	5%	179.36	1	Laquée blanc WL10, chants droits
0701.00001	2015 mm	900/950 mm	204.40	5%	194.18	1	Laquée blanc WL10, chants droits
0701.00002	2015 mm	650/700/750/ 800/850 mm	202.00	5%	191.90	1	Prépeint, chants arrondis
0701.00002	2015 mm	900/950 mm	217.50	5%	206.63	1	Prépeint, chants arrondis
0701.00002	2015 mm	1000/1050 mm	264.00	5%	250.80	1	Prépeint, chants arrondis
0701.00002	2015 mm	650/700/750/ 800/850 mm	188.00	5%	178.60	1	Prépeint, chants droits
0701.00002	2015 mm	900/950 mm	203.50	5%	193.33	1	Prépeint, chants droits
0701.00002	2015 mm	1000/1050 mm	250.00	5%	237.50	1	Prépeint, chants droits
0701.00003	2015 mm	650/700/750/ 800/850 mm	230.90	5%	219.36	1	DT Frêne velouté blanc, DT Ultra blanc, chants arrondis
0701.00003	2015 mm	900/950 mm	249.80	5%	237.31	1	DT Frêne velouté blanc, DT Ultra blanc, chants arrondis

G Jeldwen Cadres de porte prêtes-à-poser / Stock Suisse

Prix par pce Cadres, faux-cadres et embrasures. Dimensions standards avec possibilité de réglage.

Embrasure avec revêtement de feuillure encollé, gâche nickel-argent intégrée avec garniture arrière en plastique, joint appliqué sur 3 côtés, réglable -7/+15 mm pour épaisseur, sauf 70mm 0/+10 mm et 80 mm 0/+20 mm.

Délai : 2-3 jours ouvrables

Article	Hauteur	Epaisseur	Prix brut	Rabais	Prix net	Pcs par paquet	Surface et chants
0701.00022	2015 mm	70/80/100	205.40	5%	195.13	1	Laquée blanc WL10, chants arrondis ou droits
0701.00022	2015 mm	115/125/145	212.80	5%	202.16	1	Laquée blanc WL10, chants arrondis ou droits
0701.00022	2015 mm	165	229.50	5%	218.03	1	Laquée blanc WL10, chants arrondis ou droits
0701.00022	2015 mm	185	238.70	5%	226.77	1	Laquée blanc WL10, chants arrondis ou droits
0701.00023	2015 mm	70/80/100	159.00	5%	151.05	1	Prépeint, chants arrondis
0701.00023	2015 mm	115/125/145	164.50	5%	156.28	1	Prépeint, chants arrondis
0701.00023	2015 mm	165	176.80	5%	167.96	1	Prépeint, chants arrondis
0701.00023	2015 mm	185	183.70	5%	174.52	1	Prépeint, chants arrondis
0701.00024	2015 mm	70/80/100	180.00	5%	171.00	1	DT Frêne velouté blanc, DT Ultra blanc, chants arrondis
0701.00024	2015 mm	115/125/145	186.30	5%	176.99	1	DT Frêne velouté blanc, DT Ultra blanc, chants arrondis
0701.00024	2015 mm	165	200.70	5%	190.67	1	DT Frêne velouté blanc, DT Ultra blanc, chants arrondis
0701.00024	2015 mm	185	208.50	5%	198.08	1	DT Frêne velouté blanc, DT Ultra blanc, chants arrondis

G Jeldwen Cadres de porte appliqués / Stock Suisse

Prix par pce Cadre applique non collé, convient pour portes en stock.

Cadre applique, section 45/90 mm, sapin, brut à peindre ou enrobé blanc, diverses largeurs

Délai : 2-3 jours ouvrables

Article	Hauteur	Largeur	Prix brut	Rabais	Prix net	Pcs par paquet	Surface et chants
0701.00542	2015 mm	650 - 1050 mm	213.00	5%	202.35		Sapin - brut à peindre
0701.00532	2015 mm	650 - 1050 mm	349.00	5%	331.55		Sapin - enrobé blanc

G Jeldwen Portes intérieures prêtes-à-poser / sur production

Prix par pce Portes intérieures pour pose sur cadre, fx-cadre et embrasure ou cadre applique.

Porte Optima 30, couche médiane en aggloméré tubulaire, simple battue sur 3 côtés 13 x 25,5 mm, serrure CH BB, épaisseur 39 mm, poids env. 15kg/m2, revêtement de chant sur 3 côtés, fiches gauche ou droite disponibles

Délai : 6-8 semaines

Article	Hauteur	Largeur	Prix brut	Rabais	Prix net	Pcs par paquet	Surface et chants
-	2015 mm	650/700/750/ 800/850 mm	202.80	5%	192.66	1	Laquée blanc WL16, chants arrondis
-	2015 mm	900/950 mm	218.50	5%	207.58	1	Laquée blanc WL16, chants arrondis
-	2015 mm	650/700/750/ 800/850 mm	188.80	5%	179.36	1	Laquée blanc WL16, chants droits
-	2015 mm	900/950 mm	204.40	5%	194.18	1	Laquée blanc WL16, chants droits
-	2015 mm	650/700/750/ 800/850 mm	230.90	5%	219.36	1	DT Blanc arctique, DT Gris blanc, DT Uni gris, DT Uni blanc, DT Laqué blanc, DT Chêne clair, DT Nova érable, DT Hêtre clair, Laquée mat Gris nickel FL47, chants arrondis
-	2015 mm	900/950 mm	249.80	5%	237.31	1	DT Blanc arctique, DT Gris blanc, DT Uni gris, DT Uni blanc, DT Laqué blanc, DT Chêne clair, DT Nova érable, DT Hêtre clair, Laquée mat Gris nickel FL47, chants arrondis
-	2015 mm	650/700/750/ 800/850 mm	222.10	5%	211.00	1	DT Blanc arctique, DT Gris blanc, DT Uni gris, DT Uni blanc, DT Laqué blanc, DT Chêne clair, DT Nova érable, DT Hêtre clair, Laquée mat Gris nickel FL47, chants droits
-	2015 mm	900/950 mm	241.00	5%	228.95	1	DT Blanc arctique, DT Gris blanc, DT Uni gris, DT Uni blanc, DT Laqué blanc, DT Chêne clair, DT Nova érable, DT Hêtre clair, Laquée mat Gris nickel FL47, chants droits
-	2015 mm	650/700/750/ 800/850 mm	260.50	5%	247.48	1	DT Chêne fumé vertical, DT Chêne sable vertical, DT Chêne barrique, DT Chêne pierre, DT Flint Grey, chants arrondis
-	2015 mm	900/950 mm	282.40	5%	268.28	1	DT Chêne fumé vertical, DT Chêne sable vertical, DT Chêne barrique, DT Chêne pierre, DT Flint Grey, chants arrondis
-	2015 mm	650/700/750/ 800/850 mm	251.70	5%	239.12	1	DT Chêne fumé vertical, DT Chêne sable vertical, DT Chêne barrique, DT Chêne pierre, DT Concrete clair, DT Concrete anthracite, DT Flint Grey, DT Orca, Laquée mat Graphite ML24, Laquée mat Gris poussière ML37, chants droits
-	2015 mm	900/950 mm	273.60	5%	259.92	1	DT Chêne fumé vertical, DT Chêne sable vertical, DT Chêne barrique, DT Chêne pierre, DT Concrete clair, DT Concrete anthracite, DT Flint Grey, DT Orca, Laquée mat Graphite ML24, Laquée mat Gris poussière ML37, chants droits

G Jeldwen Portes intérieures plus-value / sur production

Prix par pce

Délai : 6-8 semaines

Description	Plus-value prix brut	Rabais	Prix net	
Serrure WC, Serrure RZ	27.80	5%	26.41	
Seuil Schall-Ex	145.60	5%	138.32	
Seuil Planet posé	165.20	5%	156.94	
Feuille alu	221.80	5%	210.71	
Serrure Treplane (3 points)	272.70	5%	259.07	
Veinage horizontal	29.70	5%	28.22	Uniquement pour DT Chêne fumé et DT Chêne sable.
Porte coulissante	sur demande			



G Jeldwen Cadres de porte prêtes-à-poser / sur production

Prix par pce Cadres, faux-cadres et embrasures. Dimensions standards avec possibilité de réglage.

Embrasure avec revêtement de feuillure encollé, gâche nickel-argent intégrée avec garniture arrière en plastique, joint appliqué sur 3 côtés, réglable -7/+15 mm pour épaisseur, sauf 70mm 0/+10 mm et 80 mm 0/+20 mm.

Délai : 6-8 semaines

Article	Hauteur	Epaisseur	Prix brut	Rabais	Prix net	Pcs par paquet	Surface et chants
-	2015 mm	70/80/100	205.40	5%	195.13	1	Laquée blanc WL16, chants arrondis ou droits
-	2015 mm	115/125/145	212.80	5%	202.16	1	Laquée blanc WL16, chants arrondis ou droits
-	2015 mm	165	229.50	5%	218.03	1	Laquée blanc WL16, chants arrondis ou droits
-	2015 mm	185	238.70	5%	226.77	1	Laquée blanc WL16, chants arrondis ou droits
-	2015 mm	70/80/100	180.00	5%	171.00	1	DT Blanc arctique, DT Gris blanc, DT Uni gris, DT Uni blanc, DT Laqué blanc, DT Chêne clair, DT Nova érable, DT Hêtre clair, chants arrondis ou droits
-	2015 mm	115/125/145	186.40	5%	177.08	1	DT Blanc arctique, DT Gris blanc, DT Uni gris, DT Uni blanc, DT Laqué blanc, DT Chêne clair, DT Nova érable, DT Hêtre clair, chants arrondis ou droits
-	2015 mm	165	200.70	5%	190.67	1	DT Blanc arctique, DT Gris blanc, DT Uni gris, DT Uni blanc, DT Laqué blanc, DT Chêne clair, DT Nova érable, DT Hêtre clair, chants arrondis ou droits
-	2015 mm	185	208.50	5%	198.08	1	DT Blanc arctique, DT Gris blanc, DT Uni gris, DT Uni blanc, DT Laqué blanc, DT Chêne clair, DT Nova érable, DT Hêtre clair, chants arrondis ou droits
-	2015 mm	70/80/100	226.40	5%	215.08	1	DT Chêne fumé, DT Chêne sable, DT Chêne barrique, DT Chêne pierre, DT Concrete clair, DT Concrete anthracite, DT Flint Grey, DT Orca, Laquée mat Graphite ML24, Laquée mat Gris poussière ML37, chants arrondis ou droits
-	2015 mm	115/125/145	234.60	5%	222.87	1	DT Chêne fumé, DT Chêne sable, DT Chêne barrique, DT Chêne pierre, DT Concrete clair, DT Concrete anthracite, DT Flint Grey, DT Orca, Laquée mat Graphite ML24, Laquée mat Gris poussière ML37, chants arrondis ou droits
-	2015 mm	165	253.20	5%	240.54	1	DT Chêne fumé, DT Chêne sable, DT Chêne barrique, DT Chêne pierre, DT Concrete clair, DT Concrete anthracite, DT Flint Grey, DT Orca, Laquée mat Graphite ML24, Laquée mat Gris poussière ML37, chants arrondis ou droits
-	2015 mm	185	263.60	5%	250.42	1	DT Chêne fumé, DT Chêne sable, DT Chêne barrique, DT Chêne pierre, DT Concrete clair, DT Concrete anthracite, DT Flint Grey, DT Orca, Laquée mat Graphite ML24, Laquée mat Gris poussière ML37, chants arrondis ou droits
-	2015 mm	70/80/100	232.30	5%	220.69	1	Laquée mat Gris nickel FL47, chants arrondis ou droits
-	2015 mm	115/125/145	241.00	5%	228.95	1	Laquée mat Gris nickel FL47, chants arrondis ou droits
-	2015 mm	165	260.10	5%	247.10	1	Laquée mat Gris nickel FL47, chants arrondis ou droits
-	2015 mm	185	270.80	5%	257.26	1	Laquée mat Gris nickel FL47, chants arrondis ou droits

G Accessoires Portes

Prix par pce Poignées de porte Lienbacher, différents modèles

Article	Prix brut	Rabais	Prix net	Pcs par paquet	Modèle
0903.00045	27.25	5%	25.89		modèle Metro, avec rosace, pour serrure BB, cl. 3
0903.00045	53.25	5%	50.59		modèle Metro, avec rosace, pour serrure WC, cl. 3
0903.00045	27.25	5%	25.89		modèle Metro, avec rosace, pour serrure RZ, cl. 3
0903.00045	27.80	5%	26.41		modèle Swing, avec rosace, pour serrure BB, cl. 3
0903.00045	58.40	5%	55.48		modèle Swing, avec rosace, pour serrure WC, cl. 3
0903.00045	27.80	5%	26.41		modèle Swing, avec rosace, pour serrure RZ, cl. 3
0903.00045	27.25	5%	25.89		modèle Real, avec rosace, pour serrure BB, cl. 3
0903.00045	53.25	5%	50.59		modèle Real, avec rosace, pour serrure WC, cl. 3
0903.00045	27.25	5%	25.89		modèle Real, avec rosace, pour serrure RZ, cl. 3

G Autres listes de prix

Marque	Rabais	Divers
Kellpax		
Wirus	5%	
Herholz	15%	
Brunex		

Panneaux massifs bois résineux, OSB

Panneaux 3 plis épicéa, qualité C+/C+ - charpentier (Dold)	32
Panneaux 3 plis épicéa, diverses qualités (Tilly)	32
Panneaux 1 pli épicéa, qualité B (Dold)	33
Panneaux OSB - 3, SWISS KRONO, prêts à la pose, "PMDI"	33
Panneaux OSB - 3, SWISS KRONO, chants droits, "PMDI"	33



Code couleur :

- Prix** En stock
- Prix** En stock chez le fournisseur, court délai de livraison (1-3 jours ouvrables généralement)
- Prix** En stock chez le fournisseur, sur production ou livraison prolongée, délai supérieur à une semaine

Panneaux 3 plis épiciéa, qualité C+/C+ / charpentier (Dold)

Prix au m² Panneaux destinés à la construction (charpentes, habillages mureaux, etc.).

Essence épiciéa, prov. DE/EST/FI, classe d'utilisation SWP/1 NS - Collage Melamin, classe d'émission E1, formaldéhyde dans la colle Max. 0.02 ppm.

Article	Epais.	Format	Prix brut	Prix par palette	Pcs par palette	Construction
0309.00001	19 mm	500 x 125 cm	27.45	19.75	25	6/7/6 mm*
0309.00001	27 mm	500 x 125 cm	35.50	25.60	20	9/9/9 mm*
0309.00001	42 mm	500 x 125 cm	50.70	36.55	12	9/24/9 mm

*19 et 27mm sont disponibles au détail avec un prix augmenté de +10% ainsi que des frais de débitage s'y ajoutant.

Autres formats et épaisseurs disponibles sur demande avec délai.

Panneaux 3 plis épiciéa, qualité B/C+ (Tilly)

Prix au m² Panneaux destinés à l'aménagement intérieur (meubles, etc.).

Essence épiciéa, prov. AT/DE/CZ, classe d'utilisation SWP/1 NS - Collage Melamin, classe d'émission E1, formaldéhyde dans la colle Max 0.02 ppm.

Article	Epais.	Format	Prix brut	Prix par palette	Pcs par palette	Construction
0309.00102	19 mm	500 x 125 cm	28.50	20.00	25	5,5/8/5,5 mm
0309.00102	19 mm	500 x 205 cm	28.50	20.00	25	5,5/8/5,5 mm
0309.00102	27 mm	500 x 125 cm	35.70	25.10	20	9/9/9 mm
0309.00102	27 mm	500 x 205 cm	35.70	25.10	20	9/9/9 mm
0309.00102	60 mm	500 x 205 cm	77.90	54.75	8	12,5/35/12,5 mm

Autres formats et épaisseurs disponibles sur demande avec délai.

Panneaux 3 plis épiciéa, qualité C+/C (Tilly)

Prix au m² Panneaux destinés à la construction (habillages muraux, plafonds, cloisons, etc.).

Essence épiciéa, prov. AT/DE/CZ, classe d'utilisation SWP/1 NS - Collage Melamin, classe d'émission E1, formaldéhyde dans la colle Max. 0.02 ppm.

Article	Epais.	Format	Prix brut	Prix par palette	Pcs par palette	Construction
0309.00101	19 mm	500 x 125 cm	27.20	19.10	25	5,5/8/5,5 mm
0309.00101	27 mm	500 x 125 cm	31.20	21.90	20	9/9/9 mm

Autres formats et épaisseurs disponibles sur demande avec délai.

Panneaux 3 plis épiciéa, qualité C/C (Tilly)

Prix au m² Panneaux destinés à la construction (habillages muraux, plafonds, cloisons, etc.).

Essence épiciéa, prov. AT/DE/CZ, classe d'utilisation SWP/1 NS - Collage Melamin, classe d'émission E1, formaldéhyde dans la colle Max 0.02 ppm.

Article	Epais.	Format	Prix brut	Prix par palette	Pcs par palette	Construction
0309.00103	19 mm	500 x 205 cm	26.60	18.70	20	5,5/8/5,5 mm
0309.00103	27 mm	500 x 125 cm	30.60	21.50	20	9/9/9 mm
0309.00103	27 mm	500 x 205 cm	30.60	21.50	20	9/9/9 mm

Autres formats et épaisseurs disponibles sur demande avec délai.

Panneaux 1 pli épiciéa, qualité B (Dold)

Prix au m² Panneaux destinés à l'aménagement intérieur, traitement de surface nécessaire pour utilisation en extérieur.

Essence Épicéa, prov. DE/EST/FI, classe d'utilisation SWP/1 NS - Collage Melamin, classe d'utilisation E1, formaldéhyde dans la colle Max. 0.02 ppm.

Article	Epais.	Format	Prix brut	Prix par palette	Pcs par palette	Divers
0309.00003	21 mm	500 x 125 cm	31.60	22.75	25	
0309.00003	24 mm	500 x 125 cm	34.95	25.20	20	
0309.00003	27 mm	500 x 125 cm	39.50	28.50	20	
0309.00003	42 mm	500 x 125 cm	64.25	46.30	10	

Autres formats et épaisseurs disponibles sur demande avec délai.

Panneaux OSB - 3 SWISS KRONO, prêts à la pose, "PMDI"

Prix au m² Panneaux rainurés destinés à la construction en milieu sec et humide (plancher, plafond, etc).

Essence de bois mélangé, prov. EU, chants rainés et crêtés, surface non-poncée, collage PMDI, classe d'émission E1, formaldéhyde dans la colle 0.00 ppm.

Article	Epais.	Format	Prix brut	Rabais	Prix net	Prix par palette	Pcs par palette	Divers
0308.00001	15 mm	250 x 67.5 cm	10.45	5%	9.93	6.50	60	
0308.00001	18 mm	250 x 67.5 cm	12.55	5%	11.92	7.75	52	
0308.00001	22 mm	250 x 67.5 cm	15.30	5%	14.54	9.45	42	
0308.00001	25 mm	250 x 67.5 cm	17.40	5%	16.53	10.75	38	

Largeur 125 cm disponible sur demande avec délai.

Panneaux OSB - 3 SWISS KRONO, chants droits, "PMDI"

Prix au m² Panneaux à chants droits destinés à la construction en milieu sec et humide (plancher, plafond, etc).

Essence de bois bois mélangé, prov. DE/PL, chants droits, surface non poncée, collage PMDI, classe d'émission E1, formaldéhyde dans la colle 0.00 ppm.

Article	Epais.	Format	Prix brut	Rabais	Prix net	Prix par palette	Pcs par palette	Divers
0308.00002	15 mm	500 x 125 cm	9.95	5%	9.45	6.15	30	
0308.00002	15 mm	500 x 250 cm	9.95	5%	9.45	6.15	16	
0308.00002	18 mm	500 x 125 cm	11.95	5%	11.35	7.40	26	
0308.00002	22 mm	500 x 125 cm	14.55	5%	13.82	9.00	22	
0308.00002	25 mm	500 x 125 cm	16.55	5%	15.72	10.25	18	

Autres formats et épaisseurs disponibles sur demande avec délai.

J

Lattes et carrelets



**BOIS
SUISSE**

Demandez du Bois Suisse.

Lattes et carrelets massifs sapin / épicéa calibrés, bois sec	35
Lattes et carrelets aboutés sapin / épicéa rabotés	35
Carrelets d'ossature duo NVI sapin / épicéa non visible C24	35
Chanlattes sapin	36
Carrelets massifs sapin / épicéa, qualité coffrage	36
Madriers massifs sapin / épicéa, qualité coffrage	36
Planches massifs sapin / épicéa, qualité coffrage	36



DESPOND S.A.
INDUSTRIE DU BOIS

WWW.DESPOND.CH

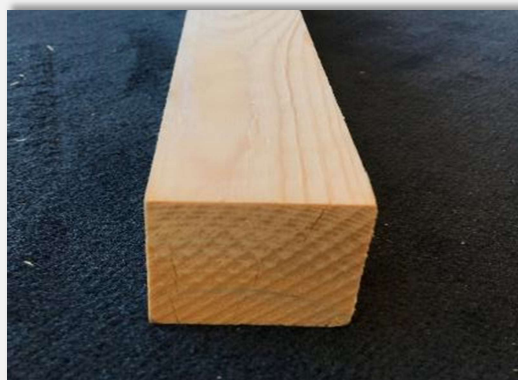
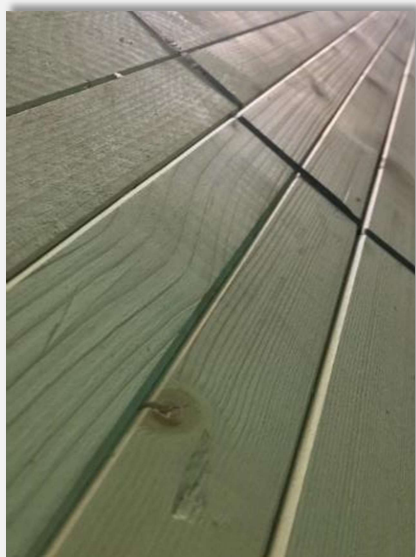

Code couleur :

Prix *En stock*

Prix *En stock chez le fournisseur, court délai de livraison (1-3 jours ouvrables généralement)*

Prix *En stock chez le fournisseur, sur production ou livraison prolongée, délai supérieur à une semaine*

J

Lattes et carrelets massifs sapin / épicéa calibrés, bois sec



Prix par m³

Bois de construction massif.

Lattes et carrelets massifs, bois sec sans traitement, épicéa/sapin, prov. CH, certifiées Label Bois Suisse, dimensions calibrées (préfabriquées), angles chanfreinés, qualité 2B.

Article	Long.	Section	Prix brut	Prix par palette	Pcs par charge	Divers
0205.00001	4,00 m	24 x 48 mm	0.95	0.65	600(10)	
0205.00001	5,00 m	24 x 48 mm	0.95	0.65	600(10)	
0205.00001	5,00 m	30 x 50 mm	1.20	0.85	400(10)	
0205.00005	5,00 m	30 x 50 mm	2.50	0.85	1	avec battue 6/20 mm pour joint d'ombre JUSQU'À EPUISEMENT DU STOCK
0205.00001	5,00 m	30 x 60 mm	1.45	1.00	320(8)	
0205.00002	5,00 m	40 x 60 mm	1.90	1.40	288(4)	
0206.00002	5,00 m	40 x 80 mm	2.55	1.85	216(4)	
0205.00002	4,00 m	45 x 50 mm	1.80	1.30	320(4)	
0205.00002	5,00 m	45 x 50 mm	1.80	1.30	320(4)	
0205.00002	5,00 m	50 x 60 mm	2.40	1.70	224(4)	
0205.00002	4,00 m	60 x 60 mm	2.85	2.05	192(4)	
0205.00002	5,00 m	60 x 60 mm	2.85	2.05	192(4)	
0205.00002	5,00 m	60 x 100 mm	4.80	3.45	120(2)	JUSQU'À EPUISEMENT DU STOCK
0205.00002	5,00 m	60 x 120 mm	5.75	4.15	96(2)	JUSQU'À EPUISEMENT DU STOCK

Autres dimensions disponibles sur demande avec délai.

J

Lattes et carrelets aboutés sapin / épicéa rabotés

Prix par m³

Bois de construction, convient pour une utilisation en extérieur.

Essence épicéa/sapin, prov. EU, selon les dimensions les lattes sont rabotées sur 2 ou 3 faces, face arrière trait de scie, collage PU.

Article	Long.	Section	Prix brut	Prix par palette	Pcs par charge	Divers
0205.00004	5,00 m	60 x 60 mm	2.85	2.00	180(4)	3 faces rabotées JUSQU'À EPUISEMENT DU STOCK

Autres dimensions disponibles sur demande avec délai.

J

Carrelets d'ossature duo NVI sapin / épicéa non-visible C24

Prix par m³

Bois de construction pour diverses applications.

Essence Epicéa/sapin, prov. EU, 4 cotés rabotés, chanfreinés, angles chanfreinés, produit selon norme EN/DIN, qualité non-visible, classe de résistance C24, humidité du bois 10% +/- 2%, classe d'utilisation 1/2, classe d'émission E1.

*varie selon arrivage du fabricant

Article	Long.	Section	Prix brut	Prix par paquet	Pcs par charge	Divers
0206.00163	5,00 m	60 x 80 mm	3.95	2.75	112*	
0206.00163	5,00 m	60 x 100 mm	4.95	3.45	70*	
0206.00163	5,00 m	60 x 120 mm	5.95	4.15	72*	
0206.00163	5,00 m	60 x 140 mm	6.90	4.80	64*	
0206.00163	5,00 m	60 x 160 mm	7.90	5.50	56*	
0206.00163	5,00 m	80 x 100 mm	6.75	4.70	76*	
0206.00163	5,00 m	80 x 120 mm	8.10	5.65	63*	
0206.00163	5,00 m	100 x 100 mm	8.65	6.00	55*	
0206.00163	5,00 m	100 x 120 mm	10.35	7.20	45*	

J Chanlattes sapin 						
Prix par m ¹ Latte de bois destinée à la charpente comme la construction de toitures.						
Essence Sapin, prov. CH, sans traitement, qualité 2B.						
Article	Long.	Section	Prix brut	Prix par palette	Pcs par charge	Divers
0205.00095	5,00 m	30/50 x 120 mm	5.40	3.70	128	

J Carrelets massifs sapin / épicéa, qualité coffrage 						
Prix par m ¹ Carrelets de bois massif pour applications temporaires en construction (coffrage).						
Essence Épicéa / Sapin, prov. CH, 4 faces brutes, bois frais, qualité coffrage.						
Article	Long.	Section	Prix brut	Prix par palette	Pcs par charge	Divers
0201.00001	4,00 m	80 x 120 mm	5.90	4.25	64	
Autres dimensions disponibles sur demande avec délai.						

J Madriers massifs sapin / épicéa, qualité coffrage 						
Prix au m ² Madriers de bois massif pour applications temporaires en construction (coffrage).						
Essence Épicéa / Sapin, prov. CH, 4 faces brutes, bois frais, qualité coffrage.						
Article	Long.	Section	Prix brut	Prix par palette	Pcs par charge	Divers
0201.00003	4,00 m	40 x 250 mm	24.40	17.55	80	
0201.00003	4,00 m	45 x 250 mm	27.45	19.75	60	
0201.00003	5,00 m	45 x 250 mm	27.45	19.75	60	
Autres dimensions disponibles sur demande avec délai.						

J Planches massifs sapin / épicéa, qualité coffrage 						
Prix au m ² Planches de bois massif pour applications temporaires en construction (coffrage).						
Essence Épicéa / Sapin, prov. CH, 4 faces brutes, bois frais, qualité coffrage.						
Article	Long.	Section	Prix brut	Prix par palette	Pcs par charge	Divers
0201.00002	4,00 m	27 x 150 mm	16.50	11.85	150	
Autres dimensions disponibles sur demande avec délai.						

K

Lambris, bardages et lames de plancher



BOIS SUISSE

Demandez du Bois Suisse.

Lames MDF Rapido Click et Novara, Parador	38-39
Accessoires lames en MDF	39
Lames et planches décoratives DekoWall pour mur et plafond	40
Lames sapin du Nord, diverses surfaces	40-41
Lames 3 plis	41-42
Lames sapin du Nord, divers profils	42
Lames sapin du Nord, sans traitement, qualité B2	43
Lames Artibois sapin du Pays, profil rainé/crêté	43
Lames sapin du Nord, profils joint-ouvert et chalet	43
Lames sapin du Nord, surface blanc-couvrant	43-43
Lames sapin du Nord, pré-grisaillement	44-45
Assortiment lames sapin du Nord, divers traitements	45
Bardage CanExel + Accessoires	46-47
Bardage Hardie Plank + Accessoires	47-48
Listes en sapin	48



Code couleur :

Prix	En stock
Prix	En stock chez le fournisseur, court délai de livraison (1-3 jours ouvrables généralement)
Prix	En stock chez le fournisseur, sur production ou livraison prolongée, délai supérieur à une semaine

K Lames Parador Rapido Click

Prix au m² Lames MDF pour utilisation en intérieur pour plafond ou paroi. Décors modernes et pose facile avec agrafes.

Lames Parador Rapido Click, prov. EU, matériau de support MDF, classe d'émission E1. surface feuille décorative.
 Attention les dimensions ci-dessous représentent la cote de calcul des lames (avec crête) et ne correspondent pas à la surface de pose. Environ 8% de différence.

Quantité par paquet : 1,280 m | surface facturée : 1,427 m² par paquet | surface utile : 1,312 m² par paquet
 Quantité par paquet : 2,050 m | surface facturée : 1,828 m² par paquet | surface utile : 1,684 m² par paquet
 Quantité par paquet : 2,585 m | surface facturée : 2,305 m² par paquet | surface utile : 2,125 m² par paquet
 Quantité par paquet : 3,300 m | surface facturée : 2,943 m² par paquet | surface utile : 2,714 m² par paquet
 Quantité par paquet : 4,100 m | surface facturée : 3,657 m² par paquet | surface utile : 3,372 m² par paquet

Délai : 1-2 semaines

Article	Long.	Format	Prix brut	Rabais	Prix net	Prix par palette	Pqts par palette	Divers
0401.00071	facturée : 1,280 m utile: 1,274 m	facturé : 12 x 223 mm utile: 12 x 206 mm	30.50	10%	27.45	24.40	40(5)	Décors blanc mat satiné, chêne Vintage, frêne blanc brillant planche, frêne blanc planche, pin blanc, romana, blanc poli, textura, soft shades, arctic pin, white lines
0401.00072	facturée : 2,050 m utile: 2,044 m	facturé : 12 x 223 mm utile: 12 x 206 mm	30.50	10%	27.45	24.40	28(4)	Décors blanc mat satiné, chêne Vintage, frêne blanc brillant planche, frêne blanc planche, pin blanc, romana, blanc poli, textura, soft shades, arctic pin, white lines
0401.00073	facturée : 2,585 m utile: 2,579 m	facturé : 12 x 223 mm utile: 12 x 206 mm	30.50	10%	27.45	24.40	28(4)	Décors blanc mat satiné, white lines, frêne blanc brillant planche, frêne blanc planche, pin blanc, blanc poli, textura, soft shades, arctic pin, polygone gris, polygone poudré, chêne Vintage
0401.00074	facturée : 3,300 m utile: 3,294 m	facturé : 12 x 223 mm utile: 12 x 206 mm	30.50	10%	27.45	24.40	28(4)	Décors blanc mat satiné, frêne blanc brillant planche, frêne blanc planche
0401.00075	facturée : 4,100 m utile: 4,094 m	facturé : 12 x 223 mm utile: 12 x 206 mm	30.50	10%	27.45	24.40	28(4)	Décors blanc mat satiné, frêne blanc brillant planche, frêne blanc planche

K Lames Parador Novara

Prix au m² Lames MDF pour utilisation en intérieur pour plafond ou paroi. Décors modernes et pose facile avec agrafes.

Lames Parador Novara, prov. EU, matériau de support MDF, classe d'émission E1. surface feuille décorative.
Attention les dimensions ci-dessous représentent la cote de calcul des lames (avec crête) et ne correspondent pas à la surface de pose. Environ 5 % de différence.

Quantité par paquet : 1,250 m | surface facturée : 1,500 m² par paquet | surface utile : 1,430 m² par paquet
 Quantité par paquet : 2,050 m | surface facturée : 2,460 m² par paquet | surface utile : 2,352 m² par paquet
 Quantité par paquet : 2,570 m | surface facturée : 3,084 m² par paquet | surface utile : 2,951 m² par paquet
 Quantité par paquet : 3,300 m | surface facturée : 3,960 m² par paquet | surface utile : 3,792 m² par paquet
 Quantité par paquet : 4,100 m | surface facturée : 4,920 m² par paquet | surface utile : 4,713 m² par paquet

Délai : 1-2 semaines

Article	Long.	Format	Prix brut	Rabais	Prix net	Prix par palette	Pqt par palette	Divers
0401.00081	facturée : 1,250 m utile: 1,242 m	facturé : 10 x 200 mm utile: 10 x 192 mm	26.60	10%	23.94	21.30	52(6)	Décors blanc mat satiné, blanc poli, chêne Vintage, frêne blanc brillant planche, frêne blanc planche, pin blanc, romana, textura, soft shades, arctic pin, white lines
0401.00082	facturée : 2,050 m utile: 2,042 m	facturé : 10 x 200 mm utile: 10 x 192 mm	26.60	10%	23.94	21.30	24(6)	Décors blanc mat satiné, frêne blanc brillant planche, frêne blanc planche
0401.00083	facturée : 2,570 m utile: 2,562 m	facturé : 10 x 200 mm utile: 10 x 192 mm	26.60	10%	23.94	21.30	24(6)	Décors blanc mat satiné, blanc poli, chêne Vintage, frêne blanc brillant planche, frêne blanc planche, pin blanc, textura, soft shades, arctic pin, white lines
0401.00084	facturée : 3,300 m utile: 3,292 m	facturé : 10 x 200 mm utile: 10 x 192 mm	26.60	10%	23.94	21.30	24(6)	Décors blanc mat satiné, frêne blanc brillant planche, frêne blanc planche
0401.00085	facturée : 4,100 m utile: 4,092 m	facturé : 10 x 200 mm utile: 10 x 192 mm	26.60	10%	23.94	21.30	24(6)	Décors blanc mat satiné, frêne blanc brillant planche, frêne blanc planche

K Accessoires lames en MDF

Prix par pqt Accessoires lames en MDF

Quantités d'agrafes nécessaires :
 Rapido Click : 9 m² (400mm) - 12 m² (600mm) par paquet
 Novara : 8 m² (400mm) - 12 m² (600mm) par paquet

Article	Long.	Larg. x Epais.	Prix brut	Rabais	Prix net	Cartons par paquet	Divers
0903.00030			7.30	10%	6.57	125	Agrafes Parador Lames RapidoClick, MilanoClick et Style
0903.00044			7.30	10%	6.57	125	Agrafes de profilés 3 Parador Lames Novara et Home
0401.00066	2,20 m	60 x 3.5 mm	7.95	10%	7.16		Moules FAL, support MDF avec film décoratif. Les décors en stock sont ceux des stocks de lames. Prix par pièce !

K Lames et planches décoratives DekoWall pour mur et plafond

Prix au m² Lames et planches Dekowall

Lames chêne, prov. EU, surface éclatée, r/c en bout
Lames pin, prov. AT, surface brossée, brûlée et huilée, r/c en bout, humidité +/- 9%
Planches DekoWall, vieux bois épicéa, sapin, pin, mélèze, prov. AT, surf. brûlée au soleil brun/gris

Article	Long.	Format	Prix brut	m ² par paquet	Divers
0402.00011	1.973 m	137 x 20 mm	90.00	1,622	Lames Dekowall pin
0402.00010	1.473 m	167 x 20 mm	169.40	0,984	Lames Dekowall chêne
0402.00012	1.500 m	500 x 20 mm	135.40	0,750	Planches Dekowall

K Lames sapin du Nord, surface cérusée blanc (non-couvrant)

Prix au m² Lames pour utilisation en intérieur. Idéal pour plafond ou paroi. Correspond à une qualité allemande A-DIN.

Lames sapin du Nord, prov. SE/FI, profil petit chanfrein, qualité A2, surface rabotée laquée blanc intense, humidité du bois 14 % +/- 2 %.

Article	Long.	Format	Prix brut	Prix par palette	Pcs par palette	Divers
0202.00054	3,00 m	13.5 x 110 mm	35.75	30.40	216 (6)	71,28 m ² par palette
0202.00054	4,20 m	13.5 x 110 mm	35.75	30.40	216 (6)	99,79 m ² par palette
0202.00054	5,10 m	13.5 x 110 mm	35.75	30.40	216 (6)	121,18 m ² par palette

K Lames sapin du Nord, surface cérusée blanc (non-couvrant)

Prix au m² Lames pour utilisation en intérieur. Idéal pour plafond ou paroi. Correspond à une qualité Suisse N1/N2.

Lames sapin du Nord, prov. SE/FI, profil chanfrein prononcé, qualité AB, surface rabotée laquée blanc 122, humidité du bois 14 % +/- 2 %.

Article	Long.	Format	Prix brut	Prix par palette	Pcs par palette	Divers
0202.00053	3 m	15.5 x 113 mm	40.50	34.45	192 (6)	65,09 m ² par palette
0202.00053	4,20 m	15.5 x 113 mm	40.50	34.45	192 (6)	91,12 m ² par palette
0202.00053	5,10 m	15.5 x 113 mm	40.50	34.45	192 (6)	110,65 m ² par palette

K Lames sapin du Nord, surface cérusée blanc (non-couvrant)

Prix au m² Lames pour utilisation en intérieur. Idéal pour plafond sous la toiture.

Lames sapin du Nord, prov. SE/FI, profil chanfrein prononcé, qualité AB/B, surface rabotée laquée blanc 122, humidité du bois 14 % +/- 2 %.

Article	Long.	Format	Prix brut	Prix par palette	Pcs par palette	Divers
0202.00052	4.50 m	18.5 x 135 mm	36.45	31.00	168 (6)	102,06 m ² par palette
0202.00052	5,10 m	18.5 x 135 mm	36.45	31.00	168 (6)	115,67 m ² par palette

K Lames sapin du Nord, surface brossée, différentes couleurs

Prix au m² Lames pour utilisation en intérieur. Idéal pour réaliser un plafond ou une paroi décorative.

Lames NORCAPP sapin du Nord, prov. SE/FI, profil petit chanfrein, qualité A, surface brossée, différentes couleurs, rainées-crêtées en bout.

Article	Long.	Format	Prix brut	Prix par palette	Pcs par palette	Divers
0202.00080	2,65 m	21 x 181 mm	59.40	50.50	100 (4)	surface blanc Iceberg, 47,97 m ² par palette
0202.00080	2,65 m	21 x 181 mm	59.40	50.50	100 (4)	surface gris polaire, 47,97 m ² par palette

couleur gris fjord disponible sur demande avec un délai supplémentaire

K Lames sapin du Nord, surface éclatée, différentes couleurs

Prix au m² Lames pour utilisation en intérieur. Idéal pour réaliser un plafond ou une paroi décorative.

Lames NORANTIC sapin du Nord, prov. SE/FI, profil petit chanfrein, qualité A, surface éclatée, différentes couleurs, rainées-crêtées en bout.

Article	Long.	Format	Prix brut	Prix par palette	Pcs par palette	Divers
0202.00079	2,65 m	21 x 181 mm	71.45	60.75	100 (4)	surface blanc Iceberg, 47,97 m ² par palette
0202.00079	2,65 m	21 x 181 mm	71.45	60.75	100 (4)	surface gris polaire, 47,97 m ² par palette

d'autres couleurs disponibles sur demande avec un délai supplémentaire: brun caribou, gris montagna & montagnes noirs

K Lames épicéa du Nord, surface brossée, EcoThermo

Prix au m² Lames pour utilisation en intérieur. Idéal pour réaliser un plafond ou une paroi décorative.

Lames EcoThermo, sapin du Nord, prov. SE/FI/NO, profil micro-chanfrein, qualité US+Vè, surface brossée, rainées-crêtées en bout.

Article	Long.	Format	Prix brut	Pcs par palette	Divers
0202.00146	4,50 m	19 x 185 mm	42.00	192 (4)	
0202.00146	5,10 m	19 x 185 mm	42.00	192 (4)	

K Lames épicéa du Nord, surface rustiquée (éclatée), EcoThermo

Prix au m² Lames pour utilisation en intérieur. Idéal pour réaliser un plafond ou une paroi décorative.

Lames EcoThermo, sapin du Nord, prov. SE/FI/NO, profil micro-chanfrein, qualité US+Vè, surface rustiquée (éclatée), rainées-crêtées en bout.

Article	Long.	Format	Prix brut	Pcs par palette	Divers
0202.00147	4,50 m	19 x 210 mm	52.65	160 (4)	

K Lames 3 plis Mocopinus

Prix au m² Lames de plafond en panneaux 3 plis rainées-crêtées, surface blanc edelweiss.

Lames en panneaux 3 plis, épicéa, prov. EU, qualité B/C Mocopinus, surface blanc edelweiss pour intérieur uniquement.

Article	Long.	Format	Prix brut	Prix par palette	Pcs par palette	Divers
0309.00083	2,45 m	19 x 231 mm	52.80	44.90	100 (4)	

K Lames 3 plis Dold

Prix au m² Lames de plafond en panneaux 3 plis rainées-crêtées, surface blanc transparent avec protection UV.

Lames en panneaux 3 plis, épicéa, prov. EU, qualité B/D Dold, construction 6/7/6 mm, surface blanc transparent avec protection UV

Article	Long.	Format	Prix brut	Prix par palette	Pcs par palette	Divers
0309.00074	5,00 m	19 x 390 mm	66.60	56.65	75 (1)	

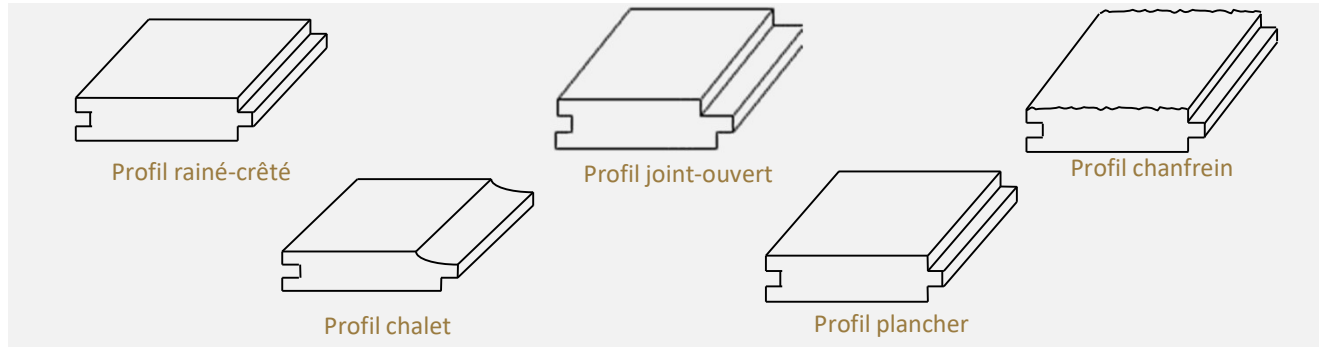

K Lames sapin du Nord, profil rainé/crêté

Prix au m² Lames pour utilisation en intérieur, sans traitement.

Lames sapin du Nord, prov. FI/SE, profil rainé/crêté, surface rabotée poncée sans traitement, qualité N1, pour utilisation en intérieur, séchées au four 10 % +/- 2%.

Article	Long.	Section	Prix brut	Prix par palette	Pcs par palette	Divers
0202.00002	4,20 m	21 x 137 mm	38.95	33.10	220(4)	
0202.00002	5,10 m	21 x 137 mm	38.95	33.10	220(4)	

K Lames sapin du Nord, profil plancher

Prix au m² Lames pour réalisation de plancher intérieur.

Lames sapin du Nord, prov. FI/SE, profil plancher, surface rabotée poncée sans traitement, qualité N1/N2, pour utilisation en intérieur, séchées au four 10 % +/- 2%.

Article	Long.	Section	Prix brut	Prix par palette	Pcs par palette	Divers
0503.00001	4,20 m	27 x 137 mm	49.95	42.45	112(4)	qualité N1
0503.00001	5,10 m	27 x 137 mm	49.95	42.45	112(4)	
0503.00002	5,10 m	39 x 134 mm	54.65	42.45	70(2)	qualité N1/N2

K Lames sapin du Nord, profil chanfrein, brut de scie

Prix au m² Lames pour utilisation en extérieur ou intérieur, sans traitement.

Lames sapin du Nord, prov. FI/SE, profil chanfrein, surface brut de scie sans traitement, qualité N1/N2, pour utilisation en extérieur ou intérieur, séchées au four 10 % +/- 2%.

Article	Long.	Section	Prix brut	Prix par palette	Pcs par palette	Divers
0202.00001	5,10 m	21 x 134 mm	29.10	24.75	112 (4)	

K Lames sapin du Nord, sans traitement, qualité B2

Prix au m² Lames pour utilisation en intérieur sans critère esthétique élevé ou pour avant-toit.

Lames sapin du Nord, prov. SE/FI, profil petit chanfrein, qualité B2, surface rabotée sans traitement, humidité du bois 14 % +/- 2 %.

Article	Long.	Format	Prix brut	Prix par palette	Pcs par palette	Divers
0202.00055	3,00 m	13.5 x 135 mm	13.90	11.85	168(6)	68,04 m ² par palette
0202.00055	4,20 m	13.5 x 135 mm	13.90	11.85	168(6)	95,27 m ² par palette
0202.00055	5,10 m	13.5 x 135 mm	13.90	11.85	168(6)	115,67 m ² par palette

K Lames Artibois sapin du pays, profil rainé/crêté



Prix au m² Lames pour utilisation en intérieur ou extérieur, sans traitement.

Lames sapin du pays, prov. CH, profil rainée/crétée surface rabotée poncée sans traitement, qualité N2, pour utilisation en intérieur ou extérieur, séchées au four 10 % +/- 2%.

Article	Long.	Section	Prix brut	Prix par palette	Pcs par palette	Divers
0202.00084	5,00 m	20 x 160 mm	20.30	17.25	102 (1)	JUSQU'À EPUISEMENT DU STOCK

K Lames sapin du Nord, profil joint-ouvert

Prix au m² Lames pour utilisation en extérieur ou avant-toit, sans traitement.

Lames sapin du Nord, prov. FI/SE, profil joint-ouvert, surface rabotée poncée sans traitement, qualité N1/N2, pour utilisation en extérieur ou avant-toit, humidité 16%.

Article	Long.	Section	Prix brut	Prix par palette	Pcs par palette	Divers
0202.00003	4,20 m	21 x 136 mm	26.55	22.60	224(4)	
0202.00003	5,10 m	21 x 136 mm	26.55	22.60	224(4)	

K Lames sapin du Nord, profil chalet

Prix au m² Lames pour utilisation en extérieur, sans traitement.

Lames sapin du Nord, prov. FI/SE, profil chalet, surface rabotée poncée sans traitement, qualité N1/N2, pour utilisation en extérieur, préséchées 16 % +/- 2%.

Article	Long.	Section	Prix brut	Prix par palette	Pcs par palette	Divers
0202.00004	5,10 m	21 x 136 mm	26.55	22.60	224(4)	

K Lames sapin du Nord, surface blanc couvrant, r/c en bout

Prix au m² Idéal pour avant-toit, peut être utilisé en intérieur sans critère esthétique important.

Lames sapin du Nord, prov. SE/FI, profil petit chanfrein, qualité A/B, surface blanc couvrant, humidité du bois 16 % +/- 2 %, rainées-crêtées en bout.

Article	Long.	Format	Prix brut	Prix par palette	Pcs par palette	Divers
0202.00056	4,75 m	13.5 x 111 mm	32.25	27.45	216 (6)	113,89 m ² par palette

K Lames sapin du Nord, surface blanc couvrant

Prix au m² Idéal pour avant-toit, peut être utilisé en intérieur sans critère esthétique important.

Lames sapin du Nord, prov. SE/FI, profil chanfrein prononcé, qualité B, surface blanc 2x Woodcare RAL 9016, humidité du bois 14 % +/- 2 %.

Article	Long.	Format	Prix brut	Prix par palette	Pcs par palette	Divers
0202.00088	4,80 m	15.5 x 113 mm	34.50	29.35	192 (6)	JUSQU'À EPUISEMENT DU STOCK

K Lames sapin du Nord, surface blanc 2x Woodcare

Prix au m² Idéal pour avant-toit, peut être utilisé en intérieur sans critère esthétique important.

Lames sapin du Nord, prov. SE/FI, profil chanfrein, qualité AB, surface blanc couvrant, humidité du bois 16 % +/- 2 %.

Article	Long.	Format	Prix brut	Prix par palette	Pcs par palette	Divers
0202.00151	3,30 m	14 x 136 mm	35.00	29.75	(7)	JUSQU'À EPUISEMENT DU STOCK
0202.00151	3,60 m	14 x 136 mm	35.00	29.75	(7)	JUSQU'À EPUISEMENT DU STOCK
0202.00151	6,00 m	14 x 136 mm	35.00	29.75	(7)	JUSQU'À EPUISEMENT DU STOCK

K Lames façade Artibois sapin du Nord, pré-grisaillement

Prix au m² Lames pour réalisation de façades ventilées. Avec le traitement Rubio Woodcream pas besoin d'entretien, laisser vieillir le bois naturellement.

Lames sapin du Nord, prov. FI/SE/NO, profil chanfrein joint-ouvert, surface sciée fin, qualité N1/N2, surface RMC WoodCream no 8, pour utilisation en extérieur.

Article	Long.	Section	Prix brut	Prix par palette	Pcs par palette	Divers
0202.00137	5,40 m	21 x 130 mm	41.05	34.90	1	JUSQU'À EPUISEMENT DU STOCK

K Lames rhomboïde sapin du Nord, pré-grisaillement

Prix au m² Lames pour réalisation de façades ventilées.

Lames sapin du Nord, prov. FI/SE, profil arrondi joint-ouvert, surface microstriée Arbogrey, qualité N1/N2, pour utilisation en extérieur.

Article	Long.	Section	Prix brut	Prix par palette	Pcs par palette	Divers
0202.00005	4.50 m	21 x 104 mm	48.20	41.00	180(4)	microstriée Arbogrey Nacre 20, hum. 16%
0202.00005	5.10 m	21 x 104 mm	48.20	41.00	180(4)	
0202.00006	4.50 m	21 x 104 mm	48.20	41.00	180(4)	microstriée Arbogrey Nacre 50, hum. 16%
0202.00006	5.10 m	21 x 104 mm	48.20	41.00	180(4)	
0202.00007	4.50 m	21 x 104 mm	48.20	41.00	180(4)	microstriée Arbogrey Mica 60, hum. 16%
0202.00007	5.10 m	21 x 104 mm	48.20	41.00	180(4)	

K Lames parallélogrammes sapin du Nord, pré-grisaillement

Prix par m¹ Lames pour réalisation de façades ventilées

Lames sapin du Nord, prov. FI/SE, surface microstriée Arbogrey, qualité N1/N2, pour utilisation en extérieur.

Article	Long.	Section	Prix brut	Prix par palette	Pcs par palette	Divers
0202.00008	5,10 m	21 x 68 mm	3.45	2.95	184(8)	microstriée Arbogrey Nacre 20, hum. 16%
0202.00009	5,10 m	21 x 68 mm	3.45	2.95	184(8)	microstriée Arbogrey Nacre 50, hum. 16%
0202.00010	5,10 m	21 x 68 mm	3.45	2.95	184(8)	microstriée Arbogrey Mica 60, hum. 16%

K Lames mélèze de Sibérie, traitement pré-grisaillement

Prix au m² Solution pour façade, pas besoin d'entretien. Convient pour pose verticale ou horizontale.

Lames mélèze de Sibérie, prov. RU, profil joint-ouvert arrondi (RND), qualité US4, traitement pré-grisaillement, rainé/crêté en bout.

Article	Long.	Format	Prix brut	Prix par palette	Pcs par palette	Divers
0202.00057	3.95 mm	21 x 122 mm	83.65	71.10	224 (4)	JUSQU'À EPUISEMENT DU STOCK

K Lames sapin du Nord, traitées autoclave brun

Prix au m² Solution pour façade, pas besoin d'entretien. Convient pour pose verticale ou horizontale.

Lames sapin du Nord, prov. SE/FI, profil joint-ouvert, qualité VA1, traitement autoclave brun, rainé/crêté en bout.

Article	Long.	Format	Prix brut	Prix par palette	Pcs par palette	Divers
0202.00059	3.85 m	21 x 132 mm	35.35	30.05	280 (4)	142,30 m ² par palette

K Lames imprégnées aux sels bruns sapin/épicéa à battue



Prix au m² Solution pour façade, pas besoin d'entretien.

Lames sapin, épicéa, prov. CH, à battue, qualité Industrice, imprégnées aux sels bruns, surface brute de sciage

Article	Long.	Format	Prix brut	Divers
0202.00082	4.00 m	22 x 100/180 mm	31.00	largeur variable / facturation à la largeur JUSQU'À EPUISEMENT DU STOCK
0202.00082	5.00 m	22 x 100/180 mm	31.00	largeur variable / facturation à la largeur

K CANEXEL bardage fibres de bois

Prix au m²

Revêtement de façade CanExel en fibres de bois reconstituées

Divers profils de lames pour pose horizontal, vertical, diagonale ou cintrée, prov. CA, surface structurée bois, 5 coloris dans la collection classique et 16 coloris dans la collection nature.

Fabriqué à 95% de bois, le bardage CanExel est naturel. D'une grande longévité avec une garantie de 10 ans il est une solution écologique. Ses surfaces avec finition de la peinture cuite au four nécessite un faible entretien.

Délai : 1-2 semaines / Frais de transport fournisseur de CHF 57.50 + TVA pour les petites quantités pour les articles non-stockés

Article	Long.	Format	Prix brut	Rabais	Prix net	Surface par paq.	Divers
0202.00071	3,66 m	11 x 280 mm	56.25	5%	53.44	4,100 m ²	profil Ridgewood : Collection Classique : Gris brume Collection Nature : Sierra, Yellowstone
0202.00071	3,66 m	11 x 280 mm	56.25			4,100 m ²	profil Ridgewood : Collection Classique : Sable Collection Nature : Granit, Gris loup, Red fox, Rouge campagne
0202.00071	3,66 m	11 x 280 mm	61.90			4,100 m ²	profil Ridgewood : Collection Classique : River rock Collection Nature : Acadia, Barista, Barnwood, Bois de Santal, Cliff side, Ebène, Sahara
0202.00077	3,66 m	10.2 x 280 mm	56.25			4,100 m ²	profil Ultraplank : Collection Nature : Sierra
0202.00077	3,66 m	10.2 x 280 mm	61.90			4,100 m ²	profil Ultraplank : Collection Classique : Gris brume Collection Nature : Acadia
0202.00110	3,66 m	11 x 200 mm	61.90			2.928 m ²	profil Ced'r-TEX : Collection Classique : Argile, Blanc, Bleu écossais, Gris brume, River rock, Sable Collection Nature : Acadia, Ecorce, Granit, Sierra, Yellowstone



Couleur : Bois de Santal

K Accessoires CANEXEL

Prix par pce Différents accessoires pour bardage CanExel

STOCK ARTIBOIS pour les couleurs de lames stockées

Délai : 1-2 semaines / Frais de transport fournisseur de CHF 57.50 + TVA pour les petites quantités pour les articles non-stockés

Article	Long.	Dimensions	Prix brut	Pcs par paquet	Divers
0908.00021	3,00 m		11.70		Bande de départ
0902.00086	40 mm	2,3 mm	38.30	370 pcs	Clous annelés inox
0908.00039	3,00 m		45.15		Coin extérieur continu de 25
0908.00040	3,00 m		54.70		Coin extérieur continu de 33
0908.00041	3,00 m		60.95		Coin extérieur continu de 55
0908.00050	3,00 m		36.00		Coin intérieur continu
0908.00025	200 mm		2.70		Coin extérieur individuel de 22
0908.00020	2,50 m		7.75		Grille anti-rongeurs 30 mm (Brun ou blanc)
0908.00042	3,00 m		40.85		Grille de ventilation en partie haute H 13
0908.00043	3,00 m		43.20		Joint vertical de 13
0908.00051	3,00 m		49.45		Joint vertical de 22
0908.00044	3,00 m		24.95		Larmier de 20 mm
0908.00045	3,00 m		43.20		Larmier ventilé de 65 mm
0908.00052			2.70		Moulure de joint de 22
0908.00046			2.50		Moulure de joint de 30
0908.00047	3,00 m		51.60		Moulure F13
0908.00031	3,00 m		52.10		Moulure F22
0908.00048	3,00 m		22.35		Moulure J13
0908.00053	3,00 m		25.10		Moulure J22
0901.00118		pot de 284 ml	34.00		Kit peinture de retouche (uniquement retouche inférieur à 15 mm)

K Bardage Hardie Plank VL

Prix au m² Revêtement de façade Hardie Plank VL, aspect bois ou lisse

Fabriqué à partir de ciment composite de haute technologie, le bardage HardiePlank est composé de fibres de cellulose et de ciment qui offre ce qui se fait en mieux en termes de résistance au feu, à l'humidité, au pourrissement et à la vermine. Les propriétés uniques de notre produit HardiePlank sont bien plus avantageuses que celles des matériaux de bardage conventionnels, notamment en matière de facilité d'installation, de flexibilité de conception et de durabilité.

Délai : 1-2 semaines

Article	Long.	Format	Prix brut	Prix par palette	Pqt par palette	Divers
0906.00113	3,60 m	11 x 214 mm	61.95	52.70	160	Blanc arctique n°5672121, Gris Ardoise n°5512121, Brume du Matin n°5842121
0906.00113	3,60 m	11 x 214 mm	61.95		160	Noir Minuit n°5952121, Marron Noisette n°5892121, Sable clair n°5692121, Gris Anthracite n°5422121

K Accessoires Hardie

Prix par pce Différents accessoires pour bardage Hardie

Délai : 1-2 semaines

Article	Epais.	Format	Prix brut	Pqt par carton	Divers
0902.00082	0.75 mm	20 m x 80 mm	58.60	16	Bande EPDM largeur 80 mm
0902.00082	0.75 mm	20 m x 120 mm	82.15	12	Bande EPDM largeur 120 mm
0902.00081	12 mm	4,8 x 38 mm	134.45	250	Vis Hardie Panel - diverses couleurs standards
0902.00081	12 mm	4,8 x 38 mm	158.90	250	Vis Hardie Panel - diverses couleurs spéciales
0908.00049	38 mm		46.70	5	Profilé de départ Hardie VL Plank
0908.00049	38 mm	3000 mm	52.45	5	Profilé de départ et de ventilation
0901.00165		0.5 l	39.75	11	Traitement des chants: Brume du Matin, Blanc arctique, Gris Ardoise
0901.00165		0.5 l	39.75	11	Traitement des chants : Couleurs standards
0901.00165		0.5 l	45.75	11	Traitement des chants : Couleurs spéciales

K Listes en sapin, sans traitement



Prix par pce Listes de finitions pour différentes applications.

Listes épicea/sapin/pin, prov. CH.

Article	Long.	Format	Prix brut	Divers
0203.00056	2,40 m	21 x 21 mm	12.85	Moulures d'angle
0203.00056	2,40 m	25 x 25 mm	17.05	Moulures d'angle
0203.00056	2,40 m	25 x 40 mm	21.05	Moulures d'angle
0203.00056	2,40 m	36 x 36 mm	26.60	Moulures d'angle
0203.00058	2,40 m	8 x 35 mm	11.70	Couvre-joints P1
0203.00045	2,40 m	6 x 25 mm	8.25	Couvre-joints P5
0203.00057	2,40 m	16 x 16 mm	10.55	Gorges
0203.00057	2,40 m	20 x 20 mm	12.85	Gorges
0203.00057	2,40 m	30 x 30 mm	24.55	Gorges
0203.00019	2,40 m	21 x 35 mm	19.95	Corniches P107
0203.00067	2,40 m	10 x 10 mm	6.30	Quart-de-ronds
0203.00067	2,40 m	15 x 15 mm	9.10	Quart-de-ronds
0203.00067	2,40 m	20 x 20 mm	12.85	Quart-de-ronds

Autres formes et dimensions disponibles sur demande avec un délai supplémentaire

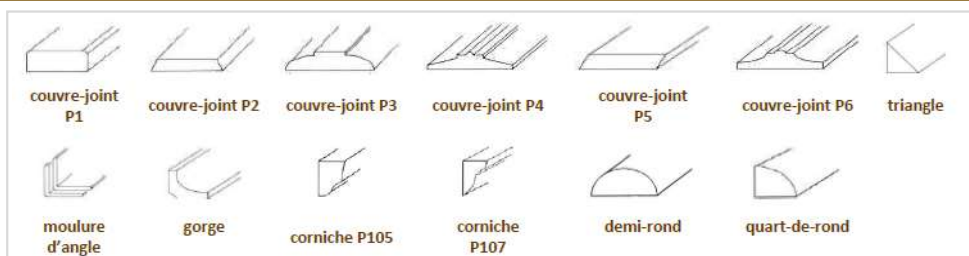

L

Produits d'isolation thermique

Isover Uniroll 034	50
Isover Isolène P 032	50
Isover PB M 034	50
Isover Isoprotect	50
Produits et Accessoires Isover	51
Isover INSULSAFE PLUS WOOD	51
Gutex Ultratherm	51
Gutex Multiplex-Top	52
Gutex Panneaux isolants DW	52
Gutex Thermoflex	52
Gutex Thermofibre	52
Gutex Standard-n	53
Funderplan	53
Agepan DWD Protect	53
Flumroc panneaux isolants type I et III	53-54
Flumroc panneaux isolants ECCO	54
Contraphon	54
Produits et Accessoires Ampack	54



Code couleur :

- Prix *En stock*
- Prix *En stock chez le fournisseur, court délai de livraison (1-3 jours ouvrables généralement)*
- Prix *En stock chez le fournisseur, sur production ou livraison prolongée, délai supérieur à une semaine*

L Isover Uniroll 034

Prix au m² Isolation thermique et phonique entre chevrons et solives de toitures, construction ossature bois ext. et int.

Rouleaux en laine de verre, autoporteurs, sans revêtement, avec marquage transversal pour faciliter la découpe, conductivité thermique Lambda D 0.034 W/(m K), densité 20 kg/m³.

Supplément énergie et matière : 20% (inclus dans le prix ci-dessous)

(Ce supplément temporaire est facturé actuellement par le fabricant)

Article	Epais.	Format	Prix brut	Rabais	Prix net	Prix par palette	Rlx par palette	Divers
0905.00004	80 mm	120 x 530 cm	16.10	10%	14.49	12.90	24	
0905.00004	100 mm	120 x 450 cm	19.50	10%	17.55	15.60	24	
0905.00004	120 mm	120 x 390 cm	23.90	10%	21.51	19.15	24	
0905.00004	140 mm	120 x 340 cm	27.90	10%	25.11	22.35	24	
0905.00004	160 mm	120 x 260 cm	30.15	10%	27.14	24.15	24	
0905.00004	180 mm	120 x 230 cm	33.45	10%	30.11	26.80	24	
0905.00004	200 mm	120 x 220 cm	36.45	10%	32.81	29.20	24	

L Isover Isolène P 032

Prix au m² Isolation des ponts thermiques et absorption phonique derrière des revêtements perforés, etc.

Panneaux rigides en laine de verre, conductivité thermique Lambda D 0.032 W/(m K), densité 60 kg/m³.

Supplément énergie et matière : 20% (inclus dans le prix ci-dessous)

(Ce supplément temporaire est facturé actuellement par le fabricant)

Article	Epais.	Format	Prix brut	Rabais	Prix net	Prix par palette	m ² par paquet	Divers
0905.00026	30 mm	60 x 125 cm	13.20	10%	11.88	10.60	7.50	160 pièces par palette
0905.00026	40 mm	60 x 125 cm	17.30	10%	15.57	13.85	5.25	112 pièces par palette

L Isover PB M 034

Prix au m² Isolation thermique et phonique de doubles murs, constructions à ossature bois et planchers de combles.

Panneaux semi-rigides en laine de verre, hydrofugés, conductivité thermique Lambda D 0.034 W/(m K), densité 20kg/m³.

Supplément énergie et matière : 20% (inclus dans le prix ci-dessous)

(Ce supplément temporaire est facturé actuellement par le fabricant)

Article	Epais.	Format	Prix brut	Rabais	Prix net	Prix par palette	m ² par paquet	Divers
0905.00005	60 mm	60 x 125 cm	14.00	10%	12.60	11.20	9.00	240 pièces par palette

L Isover Isoprotect

Prix au m² Isolation de sous-toiture et revêtement extérieur des constructions en bois.

Panneau en fibres de bois haute résistance, stable à la pression et résistant à la traction avec liaison par rainure - crête et surface hydrofuge, prov. EU, cond. therm. 0.046 W/mK.

Supplément énergie et matière : 5% (inclus dans le prix ci-dessous)

(Ce supplément temporaire est facturé actuellement par le fabricant)

Article	Epais.	Format utile et facturé	Prix brut	Rabais	Prix net	Prix par palette	m ² par paquet	Divers
0306.00073	60 mm	57.2 x 247.2 cm	42.10	15%	35.79	33.70		

L Produits Isover

Prix au m² Pare-vapeur et lé de sous-couverture pour construction bois, toitures plates, etc.

Article	Epais.	Format	Prix brut	Pcs par palette	Divers
0905.00052	0.2 mm	1,5 x 40 m	3.95	42	Pare-vapeur Isover Vario® KM Duplex
0905.00127	0.3 mm	1,5 x 40 m	4.20	35	Pare-vapeur Isover Vario® KM Triplex
0905.00148	0.6 mm	40 x 1.5 m	4.05	60 m ²	Pare-vapeur Isover Vario® KM Supraplex SKS
0905.00113	0.45 mm	1,5 x 50 m	4.35	24	Lé de sous-couche Isover Integra ZUB
0905.00110	0.5 mm	1,50 x 50 m	10.50	20	Lé de sous-couche Isover Vario® RoofTight
0905.00110	0.5 mm	3,00 x 50 m	10.50	20	Lé de sous-couche Isover Vario® RoofTight

L Accessoires Isover

Prix par pce Divers accessoires de systèmes de collage Isover.

Article	Epais.	Format	Prix brut	Pcs par carton	Divers
0902.00003		60 mm x 40 m	34.80	5	Scotch Vario® KB1
0902.00104		60 mm x 25 m	26.80	10	Scotch Vario® Multitape+
0905.00057		310 ml	13.15	12	Cartouche Vario® DoubleFit 310
0905.00146		40 mm x 10 m	35.00	5	Scotch Vario® ProTape Xtern JUSQU'À EPUISEMENT DU STOCK
0905.00153		1000 ml	36.05	6	Vario MultiPrime - apprêt polyvalent

L Isover INSULSAFE PLUS WOOD

Prix par kg Isolation thermique et phonique par soufflage dans les ossatures bois, les toitures et les gaines techniques.

Flocons de laine de verre pure à insuffler, incombustible et hydrophobe, conductivité thermique Lambda D 0.034 W/(m K), densité 35kg/m³, réaction au feu : RF1 (A1).

Supplément énergie et matière : 5% (inclus dans le prix ci-dessous)

(Ce supplément temporaire est facturé actuellement par le fabricant)

Article	Prix brut	Rabais	Prix net	Colis isolé	Divers
0905.00109	3.90	10%	3.51	17,30 kg	36 colis isolés par palette

L Gutex Ultratherm

Prix au m² Panneaux de sous-toiture pare-pluie avec une valeur d'isolation élevée.

Panneaux d'isolation, rainuré 4 faces, prov. EU, conductivité thermique Lambda D 0.042 W/(m K), densité : 180 kg/m³, pas besoin de lé de sous-couverture dès pente minimum 15° et en dessous de 800 m SIA. Format utile : 174,9 x 56,9 cm.

Article	Epais.	Format facturé	Prix brut	Prix par palette	Pcs par palette	Divers
0306.00063	60 mm	178 x 60 cm	23.20	19.75	36	38,44 m ² brut par palette, 35,83 m ² net par palette
0306.00063	80 mm	178 x 60 cm	30.90	26.30	26	27,77 m ² brut par palette, 25,87 m ² net par palette
0306.00063	100 mm	178 x 60 cm	38.60	32.85	20	21,36 m ² brut par palette, 19,90 m ² net par palette

Autres épaisseurs disponibles sur demande avec délai.

L Gutex Multiplex-top

Prix au m² Panneaux de sous-toiture pare-pluie pour isolation sur toiture et murs.

Panneaux d'isolation, rainuré 4 faces, prov. EU, conductivité thermique Lambda D 0.044 W/(m K), densité : 200 kg/m³, pas besoin de lé de sous-couverture dès pente minimum 15° et en dessous de 800 m SIA. Format utile : 248 x 72,8 cm.

Article	Epais.	Format facturé	Prix brut	Prix par palette	Pcs par palette	Divers
0306.00062	35 mm	250 x 75 cm	13.95	11.85	30	56,25 m ² brut par palette, 53,72 m ² net par palette

L Gutex Panneaux isolants DW

Prix au m² Panneaux d'isolation pour façade ventilée et toiture, lé de sous-toiture obligatoire.

Panneaux d'isolation, prov. CH, rainures et languettes 4 faces, conductivité thermique Lambda D 0.042 W/(m K), densité : 150kg/m³. Format utile : 252,6 x 57,6 cm.

Article	Epais.	Format facturé	Prix brut	Prix par palette	Pcs par palette	Divers
0306.00057	40 mm	255 x 60 cm	12.90	11.00	54	82,62 m ² brut par palette, 78,57 m ² net par palette
0306.00057	60 mm	255 x 60 cm	19.35	16.45	36	55,08 m ² brut par palette, 52,38 m ² net par palette
0306.00057	80 mm	255 x 60 cm	25.80	21.95	26	39,78 m ² brut par palette, 37,83 m ² net par palette
0306.00057	100 mm	255 x 60 cm	32.20	27.40	20	30,60 m ² brut par palette, 29,10 m ² net par palette

L Gutex Thermoflex

Prix au m² Panneaux isolants souples pour l'isolation entre chevrons, colombages, cloisons de séparation et plafonds.

Panneaux d'isolation, prov. CH, conductivité thermique Lambda D 0.036 W/(m K), densité : 50kg/m³.

Article	Epais.	Format	Prix brut	Prix par palette	m ² par paquet	Divers
0306.00058	40 mm	135 x 57,5 cm	5.95	5.10	86.94	14 paquets par palette / 86,94 m ²
0306.00058	60 mm	135 x 57,5 cm	8.90	7.60	62.10	10 paquets par palette / 62,10 m ²
0306.00058	80 mm	135 x 57,5 cm	11.85	10.10	46.57	10 paquets par palette / 46,58 m ²
0306.00058	100 mm	135 x 57,5 cm	14.80	12.60	37.26	12 paquets par palette / 37,26 m ²
0306.00058	120 mm	135 x 57,5 cm	17.80	15.15	31.05	10 paquets par palette / 31,05 m ²
0306.00058	140 mm	135 x 57,5 cm	20.75	17.65	24.84	8 paquets par palette / 24,84 m ²
0306.00058	160 mm	135 x 57,5 cm	23.70	20.15	23.28	10 paquets par palette / 23,29 m ²
0306.00058	180 mm	135 x 57,5 cm	26.65	22.65	18.63	8 paquets par palette / 18,63 m ²
0306.00058	200 mm	135 x 57,5 cm	29.60	25.20	18.63	12 paquets par palette / 18,64 m ²

Autres épaisseurs disponibles sur demande avec délai.

L Gutex Thermofibre

Prix par kg Fibre de bois d'isolation en vrac soufflée pour remplir des cavités fermées et des espaces ouverts horizontaux.

Fibre de bois d'isolation en vrac, prov. EU, densité brute à insuffler 25-30 kg/m³ pour espace ouvert, 29-45 kg/m³ remplissage d'une cavité.

Article	Prix brut	Prix par palette	Colis isolé	Divers
0306.00069	1.48	1.30	15,00 kg	21 colis isolés par palette

L Gutex Standard-n

Prix au kg Fibrés de bois Gutex Standard-n ®

Fibre de bois, prov. EU, résistance à la compression (kPa) = 100, plus-value de CHF 50.- pour les épaisseurs 8, 10 et 15 mm (délai 2-3 semaines)

Article	Epais.	Format	Prix brut	Prix par palette	Pcs par palette	Divers
0306.00071	12 mm	250 x 100 cm	5.75	4.90	80	200 m ² par palette
0306.00071	18 mm	250 x 100 cm	8.65	7.35	55	137.5 m ² par palette
0306.00071	8 mm	250 x 100 cm	3.85	3.30	130	325 m ² par palette
0306.00071	10 mm	250 x 100 cm	4.80	4.10	100	250 m ² par palette
0306.00071	15 mm	250 x 100 cm	7.20	6.15	70	175 m ² par palette

L Funderplan (anciennement Pavaplan)

Prix au m² Panneaux de fibres de bois pour contreventement.

Panneaux de fibres de bois, prov. AT, chants droits, pour contreventement.

Article	Epais.	Format	Prix brut	Prix par palette	Pcs par palette	Divers
0307.00036	8 mm	282 x 187.5 cm	15.15	13.65	25	132,19 m ² par palette

L Agepan DWD Protect

Prix au m² Panneau de fibres de bois perméable à la diffusion

Agepan DWD Protect, panneau de fibres de bois perméable à la diffusion, comme revêtement raidisseur et porteur dans la sous-construction de toitures et de parois ventilées, essence bois mélangé, prov. DE, cond. therm. D 0.10 W/mK, 565 kg/m³.

Article	Epais.	Format	Prix brut	Prix par palette	Pcs par paquet	Divers
0306.00070	16 mm	251 x 63.5 cm	15.40	13.10	40	63.76 m ² /palette

L Flumroc panneaux isolants type 1

Prix au m² Panneaux isolants universels pour les construction à ossature bois et les murs à double paroi.

Flumroc panneaux isolants type 1, génération FUTURO, avec liant naturel, souples et stables, conductivité thermique Lambda D 0.035 W/(m K), densité 38kg/m³.

Supplément énergie et matière : 13% (inclus dans le prix ci-dessous)

(Ce supplément temporaire est facturé actuellement par le fabricant)

Article	Epais.	Format	Prix brut	Rabais	Prix net	m ² par paquet	Divers
0905.00003	30 mm	100 x 60 cm	9.30	5%	8.84	12.00	8 paquets par palette
0905.00003	40 mm	100 x 60 cm	11.30	5%	10.74	9.00	8 paquets par palette
0905.00003	50 mm	100 x 60 cm	13.90	5%	13.21	7.20	8 paquets par palette
0905.00003	60 mm	100 x 60 cm	16.75	5%	15.91	6.00	8 paquets par palette
0905.00003	80 mm	100 x 60 cm	18.75	5%	17.81	4.80	8 paquets par palette
0905.00003	100 mm	100 x 60 cm	23.40	5%	22.23	3.60	8 paquets par palette
0905.00003	120 mm	100 x 60 cm	28.15	5%	26.74	3.00	8 paquets par palette

Autres épaisseurs et largeurs disponibles sur demande avec délai.

L Flumroc panneaux isolants type 3

Prix au m² Panneaux isolants compacts pour utilisation universelle pour l'intérieur et l'extérieur.

Flumroc panneaux isolants type 3, génération FUTURO, avec liant naturel, haute capacité d'isolation et absorbant phonique, conductivité thermique Lambda D 0.033 W/(m K), densité 60kg/m³.

Supplément énergie et matière : 13% (inclus dans le prix ci-dessous)

(Ce supplément temporaire est facturé actuellement par le fabricant)

Article	Epais.	Format	Prix brut	Rabais	Prix net	m ² par paquet	Divers
0905.00089	60 mm	100 x 60 cm	25.55	5%	24.27	3.60	10 paquets par palette
0905.00089	80 mm	100 x 60 cm	32.70	5%	31.07	3.00	10 paquets par palette
0905.00089	100 mm	100 x 60 cm	41.40	5%	39.33	2.40	10 paquets par palette

Autres épaisseurs disponibles sur demande avec délai.

L Flumroc panneaux isolants ECCO

Prix au m² Panneaux isolants compacts pour utilisation universelle pour l'intérieur et l'extérieur.

Supplément énergie et matière : 13% (inclus dans le prix ci-dessous)

(Ce supplément temporaire est facturé actuellement par le fabricant)

Article	Epais.	Format	Prix brut	Rabais	Prix net	m ² par paquet	Divers
0905.00064	50 mm	100 x 60 cm	27.70	5%	26.32	4.80	10 paquets par palette

L Contraphon 70 grammes/m²

Prix au m¹ Film noir idéal pour les plafonds et les murs ajourés.

Article	Epais.	Format	Prix brut	Rix par palette	Divers
0905.00163	1.2 mm	50 x 1 m	1.58	18	Couleur noir

L Produits Ampack

Prix au m² Pare-vapeur, lé de sous-toiture et isolation phonique Ampack

Article	Epais.	Format	Prix brut	Pcs par palette	Divers
0905.00060	0.3 mm	1.5 x 100 m	3.25	28 rouleaux	Pare-vapeur Ampatex® DB 90 (avec 120 m d'Ampacoll® INT)
0905.00130	0.9 mm	3 x 20 m	8.95	30 rouleaux	Lé de sous-toiture soudable Ampatop® Seal
0905.00170	0.4 mm	1.5 x 50 m	3.15	24 rouleaux	Lé de sous-toiture Tyvek® Pro Tape ruban adhésif intégré
0905.00142	5 mm	1000 x 500 mm	34.90	180	Isolation phonique Idikell® M 4021/05 Classe de protection incendie : 5.2 AEA1

L Accessoires Ampack

Prix par pce Divers accessoires de systèmes de collage Ampack.

Article	Format	Prix brut	Pcs par carton	Divers
0905.00171	500 ml	25.95	12	Primaire d'adhérence Ampacoll® Airmax (intérieur et extérieur)
0905.00129	40 m x 60 mm	46.40	10	Scotch Ampacoll® Flexx
0905.00131	1.25 l	52.00	6	Agent pour le soudage Ampacoll® LiquiSeal
0905.00168	3 mm 30 m x 60 mm	35.10	8	Bande d'étanchéité pour clous Ampacoll® ND Duo
0905.00152	290ml	17.15	12	Colle liquide Ampacoll® Profix

M

Panneaux de protection incendie

Fermacell plaque standard	56
Fermacell TB plaque à bords amincis	56
Fermacell Powerpanel H2O	56
Fermacell Powerpanel HD	56
Fermacell Plaque de sol	57
Fermacell Plaque de sol Therm25	57
Accessoires Fermacell	58



Code couleur :

- Prix** *En stock*
- Prix** *En stock chez le fournisseur, court délai de livraison (1-3 jours ouvrables généralement)*
- Prix** *En stock chez le fournisseur, sur production ou livraison prolongée, délai supérieur à une semaine*

M Fermacell plaque standard

Prix au m² Plaques universelles destinées à l'aménagement et la protection incendie.

Plaques composées de plâtre, de papier recyclé et d'eau, prov. EU, chants droits, classe de protection incendie 6q.3 / A2s1, d0.

Article	Epais.	Format	Prix brut	Rabais	Prix net	Prix par palette	m ² par palette	Divers
0906.00001	10 mm	150 x 100 cm	11.30	10%	10.17	8.50	112.50	75 pièces par palette
0906.00001	12.5 mm	125 x 100 cm	13.85	10%	12.47	10.40	60.00	48 pièces par palette
0906.00001	12.5 mm	150 x 100 cm	13.85	10%	12.47	10.40	90.00	60 pièces par palette
0906.00001	12.5 mm	254 x 125 cm	13.45	10%	12.11	10.10	152.40	48 pièces par palette
0906.00001	15 mm	125 x 100 cm	19.00	10%	17.10	14.25	50.00	40 pièces par palette
0906.00001	15 mm	150 x 100 cm	19.00	10%	17.10	14.25	75.00	50 pièces par palette
0906.00001	15 mm	254 x 125 cm	19.00	10%	17.10	14.25	127.00	40 pièces par palette
0906.00001	15 mm	275 x 125 cm	19.00	10%	17.10	14.25	120.31	35 pièces par palette
0906.00001	18 mm	150 x 100 cm	23.65	10%	21.29	17.75	60.00	40 pièces par palette

Autres épaisseurs et formats disponibles sur demande avec délai.

M Fermacell TB plaque à bords amincis

Prix au m² Plaques avec bords amincis pour une mise en œuvre rationnelle dans la constr. sèche (plafonds, cloisons, etc.)

Plaques de plâtre, de papier recyclé et d'eau, prov. EU, chants amincis, classe de protection incendie 6q.3 / A2s1, d0.

Article	Epais.	Format	Prix brut	Rabais	Prix net	Prix par palette	m ² par palette	Divers
0906.00002	12.5 mm	100 x 125 cm	14.55	10%	13.10	10.95	75.00	bords amincis sur les 4 côtés
0906.00002	12.5 mm	254 x 125 cm	13.90	10%	12.51	10.45	152.40	bords amincis sur les 2 côtés
0906.00002	15 mm	100 x 125 cm	20.05	10%	18.05	15.05	50.00	bords amincis sur les 4 côtés
0906.00002	15 mm	254 x 125 cm	19.60	10%	17.64	14.70	127.00	bords amincis sur les 2 côtés
0906.00002	15 mm	275 x 125 cm	19.60	10%	17.64	14.70	120.31	bords amincis sur les 2 côtés

Autres épaisseurs et formats disponibles sur demande avec délai.

M Fermacell Powerpanel H2O

Prix au m² Plaques destinées aux parois et plafonds des locaux humides et des façades ventilées.

Plaques en fibres de ciment, prov. EU, chants droits, classe de protection incendie 6.3 / A1.

Article	Epais.	Format	Prix brut	Rabais	Prix net	Prix par palette	m ² par palette	Divers
0906.00003	12.5 mm	100 x 125 cm	34.95	10%	31.46	26.25	62.50	50 pièces par palette

Autres formats disponibles sur demande avec délai.

M Fermacell Powerpanel HD

Prix au m² Plaques destinées au revêtement des façades, testées statiquement dans la construction à ossature bois.

Plaques en fibres de ciment, prov. EU, chants droits, classe de protection incendie 6.3 / A1.

Article	Epais.	Format	Prix brut	Rabais	Prix net	Prix par palette	m ² par palette	Divers
0906.00100	15 mm	100 x 125 cm	51.90	10%	46.71	38.95	50.00	40 pièces par palette

Autres formats disponibles sur demande avec délai.

M Fermacell plaque de sol

Prix au m²

Plaques en fibres de ciment, prov. EU, chants droits, classe de protection incendie 6.3 / A1.

Structure : les plaques de sol de 20 et 25mm se composent de deux plaques Fermacell collées l'une contre l'autre en quinconce. La plaque de 30 mm se compose d'une plaque de sol avec 10 mm de laine minérale comprimée ou un panneau en fibres de bois (élément de 35 mm = 25 mm + 10 mm).

Article	Epais.	Format	Prix brut	Rabais	Prix net	Prix par palette	m ² par palette	Divers
0906.00046	20 mm	150 x 50 cm	30.40	10%	27.36	22.80	55.50	2 x 10 mm plaques de plâtre
0906.00046	25 mm	150 x 50 cm	34.35	10%	30.92	25.80	45.00	2 x 12.5 mm plaques de plâtre
0906.00046	30 mm	150 x 50 cm	40.90	10%	36.81	30.70	45.00	2 x 10 mm plaques de plâtre, 10 mm isolant f. de bois
0906.00046	35 mm	150 x 50 cm	44.95	10%	40.46	33.75	37.50	2 x 12.5 mm plaques de plâtre, 10 mm isolant f. de bois
0906.00046	45 mm	150 x 50 cm	65.35	10%	58.82	49.05	37.50	2 x 10mm plaques de plâtre, 10 mm laine minérale

Autres épaisseurs et formats disponibles sur demande avec délai.

M Fermacell plaque de sol Therm25 Éléments de chauffage au sol

Prix au m²

Le système de chauffage au sol encore plus mince

Article	Epais.	Format	Prix brut	Prix par palette	m ² par palette	Divers
0906.00083	25 mm	100 x 50 cm	69.50	66.05	35.00	rainures en longueur avec des boucles sur une extrémité. Ecart entre les rainures 167 mm.
0906.00083	25 mm	100 x 50 cm	85.75	81.50	35.00	rainures en longueur avec des boucles aux deux extrémités. Ecart entre les rainures 125mm. Ex: pour locaux humides
0906.00083	25 mm	100 x 50 cm	114.30	108.60	35.00	rainures en rond. Ecart entre les rainures 167 mm.
0906.00083	25 mm	100 x 50 cm	150.80	143.30	35.00	rainures en rond. Ecart entre les rainures 125 mm. Ex: pour locaux humides

Autres produits disponibles sur demande avec délai.

M Accessoires Fermacell

Prix par pce Colles à joints et colles pour plaque de sol fermacell.

Colles à joints pour l'assemblage chant contre chant de plaques fibre-gypse fermacell et des Powerpanel H2O.
Colles pour plaque de sol fermacell munie d'un embout spécial permettant d'appliquer un double cordon de colle.

Article	Quantité	Prix brut	Rabais	Prix net	Pcs par carton	Divers
0906.00033	310 ml	16.65	5%	15.82	25	Colle à joint n°79023
0906.00048	1 kg	28.85	5%	27.41	18	Colle pour plaque de sol n°79022
0906.00048	25 kg	58.85	5%	55.91		Enduit de ragréage n°78009 JUSQU'À EPUISEMENT DU STOCK
0906.00048	25 kg	55.30	5%	52.54		Fermacell étanchéité liquide n°79114 JUSQU'À EPUISEMENT DU STOCK
0906.00048	5 kg	66.95	5%	63.60		Mortier colle flexible n°79071 JUSQU'À EPUISEMENT DU STOCK



Colle à joint fermacell™



Colle pour plaque de sol



Plaque de sol fermacell® Therm25™



Plaque de sol fermacell® Therm25™
avec rainures en rond

O

Revêtements de sol

Sols stratifiés Kronotex Dynamic	61
Sols vinyl sur HDF Naturo Kork gamme Budget	61
Sols stratifiés Parador Basic 400	61
Sols stratifiés Parador Basic 600	61
Sols stratifiés Parador autres gammes	62
Sols parquet bois Parador basic 11-5 3 frises	62
Sols parquet bois Parador basic 11-5 Lame large	63
Sols parquet bois Parador basic 11-5 Grande lame	63
Sols parquet bois Parador Classic 3060 3 frises	64
Sols parquet bois Parador Classic 3060 Lame large	65
Sols parquet bois Parador Trendtime 3	66
Sols parquet bois Parador Trendtime 4	66
Sols parquet bois Parador Trendtime 8	67
Sols parquet bois Parador Trendtime 10	67
Sols vinyles Parador diverses gammes	68
Sols Modular One Parador diverses gammes	68
Sous-couche isophonique et film pare-vapeur	69
Diverses plinthes	69
Clips, embouts et coins pour plinthes Parador	70
Profilés pour revêtement de sol intérieur	70

Code couleur :

Prix	En stock
Prix	En stock chez le fournisseur, court délai de livraison (1-3 jours ouvrables généralement)
Prix	En stock chez le fournisseur, sur production ou livraison prolongée, délai supérieur à une semaine



Dynamic D3667



Plinthe Chêne verni



Plinthe Blanc couvrant
RAL 9010

PARADOR

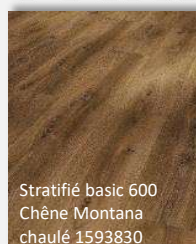

Stratifié basic 600
Chêne Montana
chaulé 1593830



Bois Trendtime 3
Chêne noir 1601584



15553

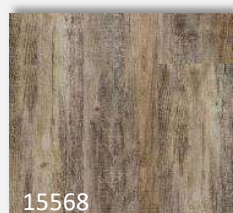

15568

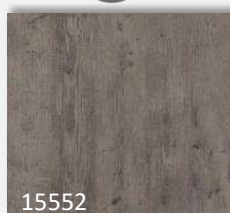

15552



Vinyl Basic 5.3
Pin blanc scandinave
1743009

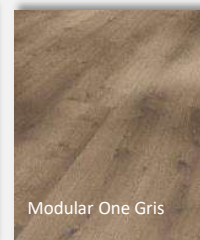

Modular One Gris

Sols stratifiés Kronotex Dynamic

Prix au m² Revêtement de sol en stratifié, avec structure de surface innovante à la vue comme au toucher.

Parquet stratifié, Kronotex by Swisskrono, avec 8 différents décors, matériau de support HDF E1 à dilatation réduite, prov. EU, classe d'usage 32, système clic, sans chanfrein, 8 pièces par paquet = 2,131 m², palette de 56 paquets = 119,336 m².

Article	Epais.	Format	Prix brut	Rabais	Prix net	Prix par palette	Surface par paq.	Divers
0506.00067	8 mm	1380 x 193 mm	20.00	20%	16.00	14.00	2,131 m ²	Dynamic D3667 JUSQU'À EPUISEMENT DU STOCK

Sols vinyle sur HDF Naturo Kork gamme Budget

Prix au m² Revêtement de sol intérieur, couche supérieure en vinyle

Pronto Click Budget, support HDF, avec couche design vinyle 1,8 mm (couche d'usure 0,3 mm), classe d'usage 32, matériau de support HDF 6,8 mm, contre-contraction en liège pressé 1,2 mm, sans chanfrein, 5 pièces par paquet = 1,883 m², palette de 51 paquets = 96,033 m².

Délai : 2-3 jours ouvrables

Article	Epais.	Format	Prix brut	Rabais	Prix net	Prix par palette	Surface par paq.	Divers
0907.00022	9.8 mm	1235 x 305 mm	63.00	10%	56.70	44.10	1,883 m ²	15550, 15552, 15556* JUSQU'À EPUISEMENT DU STOCK
0907.00022	9.8 mm	1235 x 305 mm	63.00	10%	56.70	44.10	1,883 m ²	15551, 15553, 15554, 15560, 15561, 15564, 15565, 15568, 15569

Sols stratifiés Parador Basic 400

Prix au m² Revêtement de sol intérieur stratifié, une décoration intérieure abordable sans pour autant renoncer à la qualité.

Parador Basic 400, parquet stratifié avec 13 décors différents, support HDF, prov. EU, classe d'usage 32, système click, avec ou sans chanfrein selon liste ci-dessous, 10 pièces par paquet = 2,493 m², palette de 40 paquets = 99,720 m².

Délai : 1-2 semaines

Article	Epais.	Format	Prix brut	Rabais	Prix net	Prix par palette	Surface par paq.	Numéro d'articles Parador
0506.00132	8 mm	1285 x 194 mm	22.40	10%	20.16	17.95	2,493 m ²	Sans chanfrein : 1744348
0506.00132	8 mm	1285 x 194 mm	22.80	10%	20.52	18.25	2,493 m ²	Avec chanfrein : 1593797, 1744350, 1426542, 1593795, 1426530, 1593798
0506.00122	8 mm	1285 x 194 mm	26.00	20%	20.80	20.80	2,493 m ³	1474400 JUSQU'À EPUISEMENT DU STOCK
0506.00132	8 mm	1285 x 194 mm	22.40	10%	20.16	17.95	2,493 m ²	Sans chanfrein : 1426462, 1426506, 1593812, 1593813, 1593814, 1748176, 1748176, 1748177, 1748383
0506.00132	8 mm	1285 x 194 mm	22.80	10%	20.52	18.25	2,493 m ²	Avec chanfrein : 1748183, 1748184, 1748178, 1748179, 1748182, 1748181

Sols stratifiés Parador Basic 600

Prix au m² Revêtement de sol intérieur stratifié, une décoration intérieure abordable sans pour autant renoncer à la qualité.

Parador Basic 600, parquet stratifié avec 10 décors différents en extra large et 7 en château, support HDF, prov. EU, classe d'usage 32, système click, avec chanfreins selon liste ci-dessous,

parquet lame extra-large : 7 pièces par paquet = 2,186 m², palette de 42 paquets = 91,803 m²

parquet lame de château : 6 pièces par paquet = 3,208 m², palette de 39 paquets = 125,100 m²

Délai : 1-2 semaines

Article	Epais.	Format	Prix brut	Rabais	Prix net	Prix par palette	Surface par paq.	Numéro d'articles Parador
0506.00133	8 mm	1285 x 243 mm	25.00	10%	22.50	20.00	2,186 m ²	Avec chanfrein : 1593828, 1593829, 1593830, 1593845, 1744352, 1744353, 1744355, 1748185, 1748186, 1748187
0506.00133	8 mm	2200 x 243 mm	27.90	10%	25.11	22.35	3,208 m ²	Avec chanfrein : 1748301, 1748191, 1748193, 1748190, 1748189, 1748192, 1748194

Sols stratifiés Parador autres gammes

Prix au m² Revêtement de sol intérieur stratifié doté d'un design et d'une qualité unique pour une décoration tendance au plus haut niveau.

Sols stratifiés Parador, chaque parquet stratifié possède des décors différents, support HDF, prov. EU.

Délai : 1-2 semaines

Article	Epais.	Format	Prix brut	Rabais	Prix net	Prix par palette	Surface par paq.	Numéro d'articles Parador
0506.00134	8 mm	1285 x 194 mm	25.80	10%	23.22	20.65	2,493 m ²	Classic 1050 - Sans chanfrein
0506.00134	8 mm	1285 x 194 mm	28.25	10%	25.43	22.60	2,493 m ²	Classic 1050 - Avec chanfrein
0506.00135	8 mm	1285 x 158 mm	32.00	10%	28.80	25.60	2,030 m ²	Trendtime 1 - Avec chanfrein
0506.00136	8 mm	858 x 143 mm	42.80	10%	38.52	34.25	1,595 m ²	Trendtime 3 - Avec chanfrein
0506.00137	8 mm	853 x 400 mm	38.20	10%	34.38	30.60	1,706 m ²	Trendtime 5 - Avec chanfrein
0506.00138	9 mm	2200 x 243 mm	38.20	10%	34.38	30.60	2,673 m ²	Trendtime 6 - Avec chanfrein
0506.00139	9 mm	1285 x 330 mm	38.20	10%	34.38	30.60	3,120 m ³	Trendtime 8 - Avec chanfrein

Sols parquet bois Parador, informations générales

INFORMATIONS GÉNÉRALES

Classes (sélection) du bois :

S = Select : Sa texture harmonieuse et ses fines nuances de couleur permettent de créer des surfaces extraordinaires.

N = Natur : La classe Natur offre une base parfaite pour un aménagement de sol conférant une ambiance à la fois naturelle et harmonieuse.

C = Classic : La classe Classic offre une palette vivante d'esthétiques allant des tendances harmonieuses et naturelles à celles plus originales.

L = Living : La classe Living se distingue par son apparence vivante et souligne le caractère original du bois.

R = Rustikal : La classe Rustikal, de par son optique noueuse, ses teintes franches et son veinage apparent, joue la carte du rustique.

Provenances :

Cerisier américain : US/CND, cerisier européen : EU/BA/RS, chêne : EU/BA/UA, érable : EU/BA, frêne : EU, hêtre : EU/BA, mélèze : EU, noyer : EU/JA/CH/US

Sols parquet bois Parador Basic 11-5 3 frises

Prix au m² Revêtement de sol intérieur, une décoration intérieure abordable sans pour autant renoncer à la qualité.

Parador Basic 11-5 3 frises, parquet bois, classes et provenance selon essence et tableau ci-dessus, système click, sans chanfrein, 10 pièces par paquet = 4,070 m², palette de 32 paquets = 130,240 m².

Délai : 1-2 semaines

Article	Epais.	Format	Prix brut	Rabais	Prix net	Prix par palette	Surface par paq.	Numéro d'articles Parador
0502.00121	11.5 mm	2200 x 185 mm	45.90	10%	41.31	36.75	4,070 m ²	Hêtre, vernis mat, N, 1569684 Hêtre, vernis mat, R, 1518246
0502.00121	11.5 mm	2200 x 185 mm	53.05	10%	47.75	42.45	4,070 m ²	Chêne, vernis mat, R, 1569685
0502.00121	11.5 mm	2200 x 185 mm	54.50	10%	49.05	43.60	4,070 m ²	Chêne noueux, vernis mat, R, 1518245
0502.00121	11.5 mm	2200 x 185 mm	57.55	10%	51.80	46.05	4,070 m ²	Chêne, vernis mat blanc, R, 1366061
0502.00121	11.5 mm	2200 x 185 mm	60.15	10%	54.14	48.15	4,070 m ²	Chêne, vernis mat, N, 1595131
0502.00121	11.5 mm	2200 x 185 mm	61.05	10%	54.95	48.85	4,070 m ²	Chêne Malbec naturel, verni mat, R, 1748911 Chêne Malbec légèrement blanchi, verni mat blanc, R, 1748912

Sols parquet bois Parador Basic 11-5 Lame large

Prix au m² Revêtement de sol intérieur, une décoration intérieure abordable sans pour autant renoncer à la qualité.

Parador Basic 11-5 lame large, parquet bois, classes et provenance selon essence et tableau ci-dessus, système click, avec chanfreins, 10 pièces par paquet = 4,070 m², palette de 32 paquets = 130,240 m².

Délai : 1-2 semaines

Article	Epais.	Format	Prix brut	Rabais	Prix net	Prix par palette	Surface par paq.	Numéro d'articles Parador
0502.00122	11.5 mm	2200 x 185 mm	81.75	10%	73.58	65.40	4,070 m ²	Chêne M4V, vernis mat, R, 1396114
0502.00122	11.5 mm	2200 x 185 mm	82.30	10%	74.07	65.85	4,070 m ²	Chêne Chianti naturel M4V, vernis mat, Char, 1748897 Chêne Chianti lég. bl. M4V, vernis mat blanc, Char, 1748898 Chêne Chianti naturel brossé M4V, huilé naturel, Char, 1748899
0502.00122	11.5 mm	2200 x 185 mm	83.00	10%	74.70	66.40	4,070 m ²	Chêne M4V, vernis mat blanc, R, 1518250
0502.00122	11.5 mm	2200 x 185 mm	87.30	10%	78.57	69.85	4,070 m ²	Chêne M4V, huilé naturel, R, 1518249
0502.00122	11.5 mm	2200 x 185 mm	88.75	10%	79.88	71.00	4,070 m ²	Chêne brossé M4V, huilé naturel, R, 1518264 Chêne M4V, huilé naturel blanc, R, 1518261
0502.00122	11.5 mm	2200 x 185 mm	90.20	10%	81.18	72.20	4,070 m ²	Chêne brossé M4V, huilé naturel blanc, R, 1595135
0502.00122	11.5 mm	2200 x 185 mm	93.00	10%	83.70	74.40	4,070 m ²	Chêne Pure M4V, vernis mat, C, 1595165
0502.00122	11.5 mm	2200 x 185 mm	97.15	10%	87.44	77.75	4,070 m ²	Chêne M4V, huilé naturel, C, 1518262

Sols parquet bois Parador Basic 11-5 Grande lame

Prix au m² Revêtement de sol intérieur, une décoration intérieure abordable sans pour autant renoncer à la qualité.

Parador Basic 11-5 grande lame, parquet bois, classes et provenance selon essence et tableau ci-dessus, système click, avec chanfreins, 7 pièces par paquet = 3,882 m², palette de 36 paquets = 139,752 m².

Délai : 1-2 semaines

Article	Epais.	Format	Prix brut	Rabais	Prix net	Prix par palette	Surface par paq.	Numéro d'articles Parador
0502.00122	11.5 mm	2380 x 185 mm	88.75	10%	79.88	71.00	3,882 m ²	Chêne M4V, vernis mat, R, 1601464
0502.00122	11.5 mm	2380 x 185 mm	90.20	10%	81.18	72.20	3,882 m ²	Chêne brossé M4V, vernis mat, R, 1697032
0502.00122	11.5 mm	2380 x 185 mm	94.45	10%	85.01	75.60	3,882 m ²	Chêne M4V, huilé naturel, R, 1643835

O Sols parquet bois Parador Classic 3060 3 frises

Prix au m² Revêtement de sol intérieur dédié aux exigences élevées en termes de design et de qualité.

Parador Basic 11-5 grande lame, parquet bois, classes et provenance selon essence et tableau ci-dessus, système click, avec chanfreins, 9 pièces par paquet = 3,663 m², palette de 32 paquets = 117,216 m².

Délai : 1-2 semaines

Article	Epais.	Format	Prix brut	Rabais	Prix net	Prix par palette	Surface par paq.	Numéro d'articles Parador
0502.00124	13 mm	2200 x 185 mm	50.70	10%	45.63	40.60	3,663 m ²	Hêtre, vernis mat, L, 1518103
0502.00124	13 mm	2200 x 185 mm	55.20	10%	49.68	44.20	3,663 m ²	Hêtre, vernis mat, N, 1518088
0502.00124	13 mm	2200 x 185 mm	55.65	10%	50.09	44.55	3,663 m ²	Érable sycomore, vernis mat, N, 1518122
0502.00124	13 mm	2200 x 185 mm	61.65	10%	55.49	49.35	3,663 m ²	Chêne, vernis mat, L, 1247126
0502.00124	13 mm	2200 x 185 mm	62.30	10%	56.07	49.85	3,663 m ²	Frêne, vernis mat blanc, L, 1270338
0502.00124	13 mm	2200 x 185 mm	62.35	10%	56.12	49.90	3,663 m ²	Chêne nouveau, vernis mat, L, 1518102
0502.00124	13 mm	2200 x 185 mm	62.85	10%	56.57	50.30	3,663 m ³	Chêne, vernis mat blanc, L, 1247127
0502.00124	13 mm	2200 x 185 mm	65.05	10%	58.55	52.05	3,663 m ²	Chêne, vernis mat, N, 1518101
0502.00124	13 mm	2200 x 185 mm	73.45	10%	66.11	58.80	3,663 m ²	Chêne, vernis mat, S, 1518089
0502.00124	13 mm	2200 x 185 mm	109.20	10%	98.28	87.40	3,663 m ²	Noyer, vernis mat, L, 1518118
0502.00124	13 mm	2200 x 185 mm	111.35	10%	100.22	89.10	3,663 m ²	Noyer, vernis mat, N, 1518117

Sols parquet bois Parador Classic 3060 Lame large

Prix au m²

Revêtement de sol intérieur dédié aux exigences élevées en termes de design et de qualité.

Parador Classic 3060 lame large, parquet bois, classes et provenance selon essence et tableau ci-dessus, système click, avec chanfreins, 9 pièces par paquet = 3,663 m², palette de 32 paquets = 117,216 m².

Délai : 1-2 semaines

Article	Epais.	Format	Prix brut	Rabais	Prix net	Prix par palette	Surface par paq.	Numéro d'articles Parador
0502.00126	13 mm	2200 x 185 mm	88.35	10%	79.52	70.70	3,663 m ²	Chêne M4V, huilé naturel plus, R, 1739906
0502.00126	13 mm	2200 x 185 mm	88.85	10%	79.97	71.10	3,663 m ²	Chêne texture douce M4V, huilé naturel plus, R, 1739902
0502.00126	13 mm	2200 x 185 mm	89.25	10%	80.33	71.40	3,663 m ²	Chêne brossé M4V, huilé naturel plus, R, 1739910 Chêne Pure M4V, huilé naturel plus, R, 1739912
0502.00126	13 mm	2200 x 185 mm	89.60	10%	80.64	71.70	3,663 m ²	Chêne M4V, huilé naturel blanc plus, R, 1739929
0502.00126	13 mm	2200 x 185 mm	89.90	10%	80.91	71.95	3,663 m ²	Chêne brossé M4V, huilé naturel blanc plus, R, 1739925
0502.00126	13 mm	2200 x 185 mm	90.05	10%	81.05	72.05	3,663 m ²	Mélèze M4V, huilé naturel plus, R, 1739923
0502.00126	13 mm	2200 x 185 mm	90.85	10%	81.77	72.70	3,663 m ²	Chêne brossé M4V, vernis mat, R, 1368979
0502.00126	13 mm	2200 x 185 mm	91.60	10%	82.44	73.30	3,663 m ²	Chêne M4V, vernis mat, R, 1358529
0502.00126	13 mm	2200 x 185 mm	92.05	10%	82.85	73.65	3,663 m ²	Chêne M4V, vernis mat blanc, L, 1518128
0502.00126	13 mm	2200 x 185 mm	96.80	10%	87.12	77.45	3,663 m ²	Frêne Kir blanc 4V, vernis mat blanc, N, 1748890
0502.00126	13 mm	2200 x 185 mm	98.95	10%	89.06	79.20	3,663 m ²	Chêne Soave blanc M4V, vernis mat blanc, LP, 1748894 Chêne Soave naturel M4V, vernis mat, LP, 1748895
0502.00126	13 mm	2200 x 185 mm	102.30	10%	92.07	81.85	3,663 m ²	Chêne M4V, vernis mat, N, 1518124
0502.00126	13 mm	2200 x 185 mm	103.45	10%	93.11	82.80	3,663 m ²	Chêne M4V, vernis mat blanc, N, 1518125
0502.00126	13 mm	2200 x 185 mm	104.60	10%	94.14	83.70	3,663 m ²	Mélèze fumé Texture douce M4V, huilé naturel plus, R, 1739904
0502.00126	13 mm	2200 x 185 mm	105.80	10%	95.22	84.65	3,663 m ²	Chêne Brunello brun M4V, vernis mat, R, 1748889
0502.00126	13 mm	2200 x 185 mm	106.90	10%	96.21	85.55	3,663 m ²	Chêne sablé M4V, vernis extra mat, N, 1744433
0502.00126	13 mm	2200 x 185 mm	108.10	10%	97.29	86.50	3,663 m ²	Chêne M4V, huilé naturel plus, N, 1739903
0502.00126	13 mm	2200 x 185 mm	113.00	10%	101.70	90.40	3,663 m ²	Chêne M4V, vernis extra mat prof, N, 1744417
0502.00126	13 mm	2200 x 185 mm	120.70	10%	108.63	96.60	3,663 m ²	Chêne M4V, vernis mat, S, 1518123
0502.00126	13 mm	2200 x 185 mm	121.50	10%	109.35	97.20	3,663 m ²	Chêne Pinot noir M4V, vernis mat, N, 1748887

Sols parquet bois Parador Trendtime 3

Prix au m² Revêtement de sol intérieur doté d'un design unique pour une décoration tendance au plus haut niveau.

Parador Trendtime 3 frise (pose à bâton rompu), parquet bois, classes et provenance selon essence et tableau ci-dessus, système click, avec chanfreins, 20 pièces par paquet = 1,083 m², palette de 36 paquets = 38,988 m².

Délai : 1-2 semaines

Article	Epais.	Format	Prix brut	Rabais	Prix net	Prix par palette	Surface par paq.	Numéro d'articles Parador
0502.00127	10.5 mm	570 x 95 mm	104.75	10%	94.28	83.80	1,083 m ²	Chêne M4V, vernis mat, L, 1601582 Chêne Pure M4V, vernis mat, L, 1601580
0502.00127	10.5 mm	570 x 95 mm	106.25	10%	95.63	85.00	1,083 m ²	Chêne cream M4V, vernis mat, L, 1739932 Chêne nougat M4V, vernis mat, L, 1739933 Chêne M4V, huilé naturel plus, L, 1739935
0502.00127	10.5 mm	570 x 95 mm	111.40	10%	100.26	89.15	1,083 m ²	Chêne Bardolino blanc M4V, vernis mat blanc, LP, 1748883 Chêne Bardolino naturel M4V, vernis mat, LP, 1748884 Chêne Chalet gris M4V, vernis extra mat, LP, 1748885

Sols parquet bois Parador Trendtime 4

Prix au m² Revêtement de sol intérieur doté d'un design unique pour une décoration tendance au plus haut niveau.

Parador Trendtime 4, parquet bois, classes et provenance selon essence et tableau ci-dessus, système click, avec chanfreins, 9 pièces par paquet = 2,894 m², palette de 32 paquets = 92,621 m².

Délai : 1-2 semaines

Article	Epais.	Format	Prix brut	Rabais	Prix net	Prix par palette	Surface par paq.	Numéro d'articles Parador
0502.00128	13 mm	2010 x 160 mm	89.35	10%	80.42	71.50	2,894 m ²	Chêne Lugana naturel brossé M4V, huilé naturel plus, R, 1748904 Chêne Lugana légèrement blanchi brossé M4V, vernis mat blanc, R, 1748905 Chêne Lugana naturel M4V, vernis mat, R, 1748906
0502.00128	13 mm	2010 x 160 mm	96.80	10%	87.12	77.45	2,894 m ²	Chêne cream M4V, vernis mat, L, 1739937 Chêne nougat M4V, vernis mat, L, 1739938 Chêne Molvina naturel M4V, vernis mat, L, 1748907

Sols parquet bois Parador Trendtime 8

Prix au m² Revêtement de sol intérieur doté d'un design unique pour une décoration tendance au plus haut niveau.

Parador Trendtime 8, parquet bois, classes et provenance selon essence et tableau ci-dessus, système click, avec chanfreins, 8 ou 9 pièces par paquet = 2,861 ou 3,218 m², palette de 32 paquets = 91,546 ou 102,976 m².

Délai : 1-2 semaines

Article	Epais.	Format	Prix brut	Rabais	Prix net	Prix par palette	Surface par paq.	Numéro d'articles Parador
0502.00129	14 mm	1882 x 190 mm	88.75	10%	79.88	71.00	3,218 m ²	Chêne handcrafted 4V, huilé naturel plus, C, 1739944 Chêne limed handcrafted 4V, huilé naturel plus, C, 1739950
0502.00129	14 mm	1882 x 190 mm	90.70	10%	81.63	72.60	3,218 m ²	Chêne smoked grey handcrafted 4V, huilé naturel plus, C, 1739951 Chêne smoked handcrafted 4V, huilé naturel plus, C, 1739945
0502.00129	15 mm	1882 x 190 mm	102.20	10%	91.98	81.80	2,861 m ²	Chêne handscraped brossé 4V, huilé naturel plus, C, 1739953
0502.00129	15 mm	1882 x 190 mm	104.60	10%	94.14	83.70	2,861 m ²	Chêne elephant skin 4V, huilé naturel plus, C, 1739952 Chêne Tree plank 4V, huilé naturel plus, C, 1739957 Chêne handscraped brossé 4V, huilé naturel plus blanc, C, 1739959 Chêne Multiplank M4V, huilé naturel plus, C, 1744429 Chêne Pinot loftplank M4V, huilé naturel plus, C, 1744430
0502.00129	15 mm	1882 x 190 mm	109.15	10%	98.24	87.35	2,861 m ²	Chêne smoked handscraped brossé 4V, huilé naturel plus, C, 1739955
0502.00129	15 mm	1882 x 190 mm	113.15	10%	101.84	90.55	2,861 m ²	Chêne smoked elephant skin 4V, huilé naturel plus, C, 1739954
0502.00129	15 mm	1882 x 190 mm	113.60	10%	102.24	90.90	2,861 m ²	Chêne smoked tree plank 4V, huilé naturel plus, C, 1739956

Sols parquet bois Parador Trendtime 10

Prix au m² Revêtement de sol intérieur doté d'un design unique pour une décoration tendance au plus haut niveau.

Parador Trendtime 10, parquet bois, classes et provenance selon essence et tableau ci-dessus, système click, avec chanfreins, 16 pièces par paquet = 0,878 m², palette de 48 paquets = 42,163 m².

Délai : 1-2 semaines

Article	Epais.	Format	Prix brut	Rabais	Prix net	Prix par palette	Surface par paq.	Numéro d'articles Parador
0506.00130	15 mm	610 x 90 mm	138.80	10%	124.92	111.05	0,878 m ²	Chêne M4V, vernis mat blanc, N, 1748487 Chêne Dune M4V, vernis mat, N, 1748483 Chêne Natur M4V, vernis mat, N, 1748484 Chêne Sienna M4V, vernis mat, N, 1748482 Chêne Terra M4V, vernis mat, N, 1748486 Chêne Tuscan M4V, vernis mat, N, 1748490

Sols vinyles Parador diverses gammes

Prix au m² Revêtement de sol intérieur, couche sup. en vinyl.

Sol vinyl Parador avec support HDF ou SPC, prov. EU, système click ou à coller.

Délai : 1-2 semaines

Article	Epais.	Format	Prix brut	Rabais	Prix net	Prix par palette	Surface par paq.	Numéro d'articles Parador
0907.00111	9.4 mm	1207 x 216 mm	47.75	10%	42.98	38.20	1,825 m ²	Sols vinyles Basic 30 lame large/lame indiv.
0907.00112	9.6 mm	1207 x 216 mm	47.95	10%	43.16	38.40	1,825 m ²	Sols vinyles Parador Classic 2030 lame large/lame indiv.
0907.00113	9.6 mm	2200 x 216 mm	50.00	10%	45.00	40.00	4,562 m ²	Sols vinyles massif Parador Trendtime 6
0907.00114	5.3 mm	1209 x 225 mm	45.70	10%	41.13	36.60	2,176 m ²	Sols vinyles Parador Basic 5.3 lame large
0907.00115	6 mm	1209 x 225 mm	47.95	10%	43.16	38.40	2,118 m ²	Sols vinyles massif Parador Classic 2070 lame large
0907.00116	5 mm	730 x 146 mm	47.95	10%	43.16	38.40	1,918 m ²	Sols vinyles massif Parador Trendtime 3
0907.00117	6 mm	914 x 457 mm	50.00	10%	45.00	40.00	2,088 m ²	Sols vinyles massif Parador Trendtime 5 grand carrelage
0907.00118	6 mm	1522 x 225 mm	50.00	10%	45.00	40.00	2,054 m ²	Sols vinyles massif Parador Trendtime 8 grand carrelage
0907.00119	2 mm	1219 x 229 mm	27.05	10%	24.35	21.65	4,466 m ²	Sols vinyles à coller Parador Basic 2.0 lame large

Sols Modular One Parador diverses gammes

Prix au m² Revêtement de sol intérieur souple, adapté aux locaux humides, résistant, sain et facile d'entretien.

Parador Modular One, prov. EU, classe d'usage 33, système click, avec chanfreins.

Délai : 1-2 semaines

Article	Epais.	Format	Prix brut	Rabais	Prix net	Prix par palette	Surface par paq.	Numéro d'articles Parador
0907.00122	8 mm	1285 x 194 mm	45.50	10%	40.95	36.40	2,493 m ²	Sols Modular One Parador lame large/motif ind.
0907.00123	8 mm	2200 x 235 mm	51.75	10%	46.58	41.40	3,102 m ²	Sols Modular One Parador lame de château
0907.00123	8 mm	2200 x 235 mm	51.75	20%	41.40	41.40	3,102 m ²	Lame de château - 1730809 JUSQU'À EPUISEMENT DU STOCK
0907.00124	8 mm	853 x 400 mm	51.75	10%	46.58	41.40	1,706 m ²	Sols Modular One Parador grand carrelage
0907.00125	9 mm	840 x 140 mm	53.65	10%	48.29	42.95	1,293 m ²	Sols Modular One Parador bâtons rompus
0907.00126	5.5 mm	856 x 403 mm	53.75	10%	48.38	43.00	2,759 m ²	Sols Modular One Hydron Parador grand carrelage
0907.00127	5.5 mm	1290 x 196 mm	53.75	10%	48.38	43.00	2,022 m ²	Sols Modular One Hydron Parador lame large

O Sous-couche isophonique et film pare-vapeur

Prix au m²

Isolation contre les bruits d'impacts pour parquet et stratifié.

TSP220 : Non-tissé isolant contre les bruits d'impact pour parquet et stratifié

TSL400 : Non-tissé isolant contre les bruits d'impact pour parquet et stratifié avec pare-vapeur intégré

TSS : Sous-couche isolante en caoutchouc contre les bruits d'impacts pour parquet et stratifiés avec isolation améliorée contre les bruits ambiants

TSSP : Sous-couche isolante en caoutchouc avec par-vapeur alu intégré pour parquet et stratifiés avec isolation améliorée contre les bruits ambiants

Liège : Sous-couche isolante contre les bruits d'impacts pour parquet et stratifié. **Convient également pour le collage en plein**

Délai : 1-2 semaines

Article	Epais.	Format	Prix brut	Rabais	Prix net	Surface par roul.	Description
0907.00046	3,0 mm	100 x 3'000 cm	6.70	10%	6.03	30 m ²	Landolt TSL400, avec pare-vapeur
0907.00015	3,0 mm	100 x 1'000 cm	10.50	10%	9.45	10 m ²	Landolt TSS caoutchouc, sans pare-vapeur
0907.00016	3,0 mm	100 x 1'000 cm	11.50	10%	10.35	10 m ²	Landolt TSSP caoutchouc, avec pare-vapeur
0907.00128	1,6 mm	100 x 2'500 cm	3.40	10%	3.06	25 m ²	Sous-couche Parador Akustik-Protect 50
0907.00128	1,8 mm	100 x 850 cm	6.20	10%	5.58	8,5 m ²	Sous-couche Parador Akustik-Protect 80
0907.00128	1,8 mm	100 x 850 cm	6.45	10%	5.81	8,5 m ²	Sous-couche Parador Akustik-Protect 100
0907.00128	2,6 mm	100 x 600 cm	9.80	10%	8.82	6 m ²	Sous-couche Parador Akustik-Protect 500
0907.00126	50 mm	50 m	6.35	10%	5.72		Bande adhésive aluminium Parador
0306.00074	6,0 mm	59 x 86 cm	4.55	10%	4.10	10,15 m ²	Panneaux Gutex Happy Step
0504.00011	2,0 mm	100 x 3'000 cm	9.70			30 m ²	Liège
0907.00038	3,0 mm	100 x 3'000 cm	4.50	10%	4.05	30 m ²	Landolt TSP 220
0907.00017	0.2 mm	10 x 2 m	2.10	10%	1.89		Film pare-vapeur noir - 10 m de long
0907.00017	0.2 mm	25 x 2 m	2.10	10%	1.89		Film pare-vapeur noir - 25 m de long

O Diverses Plinthes

Prix au m¹

Plinthes pour pourtour de pièces, différentes surfaces.

Différents types de plinthes pour intérieur

Article	Long.	Format	Prix brut	Rabais	Prix net	Pcs par paquet	Divers
0505.00002	4,00 m	60/14/8	4.81	10%	4.33	10	type conique : Chêne verni
0505.00002	4,00 m	60/14/8	4.69	10%	4.22	-	type conique : Hêtre étuvé verni, hêtre non étuvé verni
0505.00002	4,00 m	60/14/8	5.76	10%	5.18	10	type conique : Blanc couvrant RAL 9010
0502.00025	4,00 m	40/12	4.88	10%	4.39	10	type parallèle : Chêne verni
0502.00025	4,00 m	40/12	5.83	10%	5.25	10	type parallèle : Blanc couvrant RAL 9016
0502.00026	4,00 m	60/12	6.33	10%	5.70	10	type parallèle : Blanc couvrant RAL 9016
0203.00031	2,40 m	60/12/8	6.10			-	Massive en sapin sans traitement
0508.00002	2,20 m	40/16 mm	2.85	10%	2.57	25	Plinthes Parador SL3 avec feuille décor stratifié
0506.00068	2,40 m	58/19 mm	4.70	20%	3.76	-	Plinthes Kronotex avec feuille décor stratifié

O Clips, embouts et coins pour plinthes Parador

Prix au pce		Clips, embouts et coins pour plinthes Parador				
Article	Prix brut	Rabais	Prix net	Pcs par paquet	Divers	
0907.00070	7.10	10%	6.39	2	Embouts de finition variables type 2 pour plinthes HL1, HL2, HL3	
0907.00070	7.10	10%	6.39	2	Coin sortants variables type 2 pour plinthes SL3, SL5, SL5 WF, SL18	
0907.00070	7.10	10%	6.39	2	Coin rentrants variables type 2 pour plinthes SL3, SL5, SL5 WF, SL18	
0907.00070	16.40	10%	14.76	24	Clip orange pour plinthes SL3	
0907.00070	21.85	10%	19.67	24	Clip pour plinthes de raccord de plafond DAL 1,2 et 3	

O Profilés pour revêtement de sol intérieur

Prix au m ¹		Profilés pour revêtement de sol intérieur					
Article	Long.	Format	Prix brut	Rabais	Prix net	prix par	Divers
0907.00083	0,9 m		29.56	10%	26.60	pce	Profilés SPS 200 de raccord 7-16 mm, argent éloxé
0907.00083	0,9 m		23.76	10%	21.38	pce	Profilés SPS 200 d'arrêt 7-16 mm, argent éloxé
0907.00083	0,9 m		26.04	10%	23.44	pce	Profilés SPS 200 de raccord horizontale 7-16 mm, argent éloxé
0907.00085	2,70 m		30.91	10%	27.82	m ¹	Profilés SPS 200 de raccord 7-16 mm, argent éloxé
0907.00085	2,70 m		24.73	10%	22.26	m ¹	Profilés SPS 200 d'arrêt 7-16 mm, argent éloxé
0907.00085	2,70 m		27.20	10%	24.48	m ¹	Profilés SPS 200 de raccord horizontale 7-16 mm, argent éloxé
0907.00091	2,70 m	30 x 5.0 mm	9.39	10%	8.45	m ¹	Seuils bombés autocollants argent éloxé

SPS 200 7 - 16 mm



Profilés d'arrêt

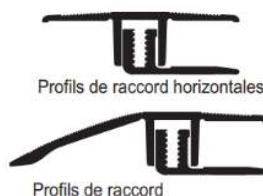

Profilés de raccord horizontales

Profilés de raccord

Q

Produits décoratifs

Panneaux mélaminés SWISS KRONO K100	73
Panneaux mélaminés SWISS KRONO K101	74
Chants épais blanc Idevo idem K101 PE/SM	75
Panneaux mélaminés SWISS KRONO U570	75
Panneaux mélaminés SWISS KRONO Uni Intérieur PG02	76
Panneaux mélaminés SWISS KRONO Uni Intérieur PG03	77
Panneaux mélaminés SWISS KRONO Bois PG04	78
Panneaux mélaminés SWISS KRONO PG05 - PG06 - PG07	79
Chants épais SWISS KRONO	80
Feuilles stratifiées SWISS KRONO HPL CF / blanc PG01	81
Feuilles stratifiées SWISS KRONO HPL uni Intérieur PG02	81
Feuilles stratifiées SWISS KRONO HPL uni intensif PG03	81
Feuilles stratifiées SWISS KRONO HPL décor bois PG04	82
Feuilles stratifiées SWISS KRONO HPL PG05 - PG06 - PG07	82
SWISS KRONO tablard PFB K101PE	83
Panneaux SWISS KRONO Top 2001	84
Panneaux mélaminés FUNDERMAX Star Favorit	85
Panneaux mélaminés FUNDERMAX Star Favorit Superfront 0.5	86
Chants FUNDERMAX	86
Panneaux mélaminés FUNDERMAX Star Favorit Altomatt	86
Panneaux laqués FUNDERMAX Star Favorit Premium star	86
Feuilles stratifiées Max HPL Standard FUNDERMAX	87
FUNDERMAX Plan de travail compact	88

Panneaux mélaminés EGGER Eurodécor blanc	88
Panneaux mélaminés EGGER Eurodécor uni - bois - matières	89
Chants EGGER Eurodécor, tous les décors	90
Feuilles stratifiées EGGER Blanc	90
Feuilles stratifiées EGGER Uni - Bois - Matières	91
EGGER Plan de travail	92
EGGER éléments postforming, tablettes de fenêtre	93
Tablettes de fenêtre Getalit et chants mélaminés	93
Panneaux agglomérés plaqués	94
Panneaux Max Universal, noyau brun	95
Resopal Compact Construction multi-usage	95
Vis Resopal	95
Panneaux Max Compact Exterior, noyau brun	96









Code couleur :

- Prix *En stock*
- Prix *En stock chez le fournisseur, court délai de livraison (1-3 jours ouvrables généralement)*
- Prix *En stock chez le fournisseur, sur production ou livraison prolongée, délai supérieur à une semaine*

Q

Panneaux mélaminés SWISS KRONO K 100

Prix au m²

Panneaux décoratifs destinés à l'aménagement d'intérieur.

Panneaux mélaminés SWISS KRONO décor K 100, aggloméré 2 faces revêtues, prov. CH, DE, FR, collage P2, classe d'émission E1, formaldéhyde dans la colle max. 0.03 ppm

Délai : 2-3 jours ouvrables

Article	Epais.	Format	Prix brut	Pcs par palette	Surface
0304.00041	8 mm	280 x 207 cm	28.00	25	VL
0304.00029	16 mm	280 x 207 cm	29.90	25	SM - PE
0304.00029	16 mm	280 x 207 cm	31.60	25	VL
0304.00017	19 mm	280 x 207 cm	31.30	25	SM - PE
0304.00017	19 mm	280 x 207 cm	32.80	25	VL
0304.00078	25 mm	280 x 207 cm	38.80	20	VL
0304.00041	8 mm	280 x 207 cm	27.60	25	SM - PE
0304.00100	10 mm	280 x 207 cm	29.10	25	SM - PE
0304.00101	13 mm	280 x 207 cm	30.30	25	SM - PE
0304.00102	22 mm	280 x 207 cm	34.80	25	SM - PE
0304.00078	25 mm	280 x 207 cm	38.05	25	SM - PE

NOUVELLE COLLECTION DECOVIE

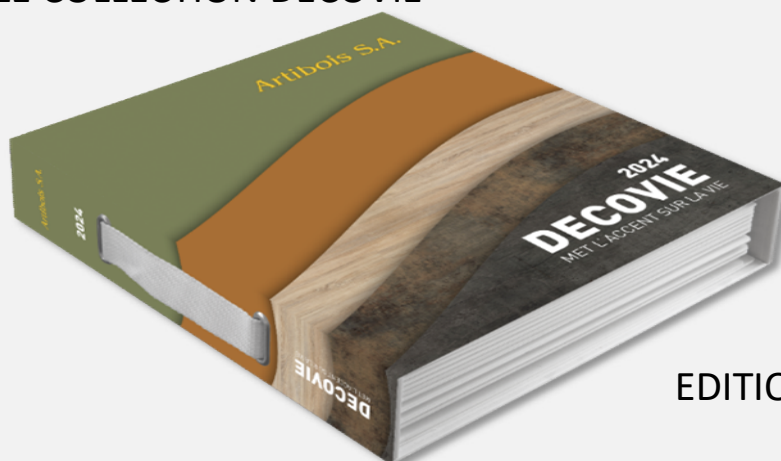

EDITION 2024



Q **Panneaux mélaminés SWISS KRONO K 101**

Prix au m² Panneaux décoratifs destinés à l'aménagement d'intérieur.

Panneaux mélaminés SWISS KRONO décor K 101, aggloméré 2 faces revêtues, prov. CH, DE, FR, collage P2, classe d'émission E1, formaldéhyde dans la colle max. 0.03 ppm

Délai : 2-3 jours ouvrables

Article	Epais.	Format	Prix brut	Rabais	Prix net	Prix par palette	Pcs par palette	Surface
0304.00042	8 mm	280 x 207 cm	25.60	50%	12.80	8.35	25	PE - SM
0304.00096	10 mm	280 x 207 cm	26.90	40%	16.14	10.35	25	PE
0304.00030	16 mm	280 x 207 cm	29.20	50%	14.60	9.50	25	PE - SM
0304.00018	19 mm	280 x 207 cm	30.60	50%	15.30	9.95	25	PE - SM
0304.00096	10 mm	280 x 207 cm	26.90	30%	18.83		25	SM
0304.00103	10 mm	560 x 207 cm	26.90	30%	18.83		25	PE
0304.00076	13 mm	280 x 207 cm	27.20	30%	19.04		25	PE - SM
0304.00104	13 mm	560 x 207 cm	27.20	30%	19.04		25	PE
0304.00030	16 mm	280 x 207 cm	32.00	20%	25.60		25	BS
0304.00105	16 mm	325 x 207 cm	32.10	30%	22.47		25	SM
0304.00105	16 mm	410 x 207 cm	32.10	30%	22.47		25	PE - SM
0304.00105	16 mm	560 x 207 cm	32.10	30%	22.47		25	PE - SM
0304.00018	19 mm	280 x 207 cm	33.60	20%	26.88		25	BS
0304.00106	19 mm	325 x 207 cm	33.70	30%	23.59		25	PE - SM
0304.00106	19 mm	560 x 207 cm	33.70	30%	23.59		25	PE - SM
0304.00099	22 mm	280 x 207 cm	33.40	30%	23.38		20	PE - SM
0304.00107	22 mm	560 x 207 cm	33.40	30%	23.38		20	PE - SM
0304.00077	25 mm	280 x 207 cm	35.90	30%	25.13		20	PE - SM
0304.00108	25 mm	560 x 207 cm	35.90	30%	25.13		20	PE - SM
0304.00109	30 mm	280 x 207 cm	41.60	20%	33.28		15	PE - SM
0304.00109	30 mm	560 x 207 cm	41.60	20%	33.28		15	PE - SM
0304.00110	40 mm	280 x 207 cm	48.90				10	PE - SM
0304.00042	8 mm	280 x 207 cm	25.60	15%	21.76		25	BS
0304.00105	16 mm	325 x 207 cm	32.10				25	PE / uniquement par paquets entiers
0304.00105	16 mm	410 x 207 cm	32.10				25	PE / uniquement par paquets entiers
0304.00018	19 mm	280 x 207 cm	30.60	15%	26.01		25	SD
0304.00018	19 mm	410 x 207 cm	33.70				25	PE - SM / uniquement par paquets entiers
0304.00158	28 mm	280 x 207 cm	43.20	20%	34.56		15	PE - SM
0304.00159	38 mm	280 x 207 cm	56.35	20%	45.08		10	PE - SM

i *Décors de fin de série ou changement de structure, merci de nous contacter afin de vérifier la disponibilité

Q Chants épais blanc Idevo idem K 101 PE/SM

Prix au m² Chants parfaitement assortis aux décors et structures de la collection SWISS KRONO

Chants épais SWISS KRONO, ABS, divers décors

Délai : 2-3 jours ouvrables

Article	Epais.	Format	Prix brut	Rabais	Prix net	Pcs par paquet	Surface
0305.00026	1 mm	120 m x 20 mm	0.57	10%	0.51	1	PE
0305.00026	1 mm	120 m x 23 mm	0.64	10%	0.58	1	PE
0305.00029	1 mm	120 m x 23 mm	1.35	10%	1.22	1	SM

Q Panneaux mélaminés SWISS KRONO U 570

Prix au m² Panneaux décoratifs destinés à l'aménagement d'intérieur.

Panneaux mélaminés SWISS KRONO décor U 570, aggloméré 2 faces revêtues, prov. CH, DE, FR, collage P2, classe d'émission E1, formaldéhyde dans la colle max. 0.03 ppm

Délai : 2-3 jours ouvrables

Article	Epais.	Format	Prix brut	Rabais	Prix net	Prix par palette	Pcs par palette	Surface
0304.00040	8 mm	280 x 207 cm	28.60	5%	27.17		25	VL
0304.00115	10 mm	280 x 207 cm	29.70	5%	28.22		25	VL
0304.00116	13 mm	280 x 207 cm	30.90	5%	29.36		25	VL
0304.00028	16 mm	280 x 207 cm	31.70	5%	30.12		25	VL
0304.00016	19 mm	280 x 207 cm	33.30	15%	28.31	16.10	25	VL
0304.00117	22 mm	280 x 207 cm	38.00	5%	36.10		20	VL
0304.00118	25 mm	280 x 207 cm	39.50	5%	37.53		20	VL
0304.00119	30 mm	280 x 207 cm	45.80	5%	43.51		15	VL

Q **Panneaux mélaminés SWISS KRONO Uni Intérieur PG02**

Prix au m² Panneaux décoratifs destinés à l'aménagement d'intérieur.

Panneaux mélaminés SWISS KRONO uni intérieur PG02, aggloméré 2 faces revêtues, prov. CH, DE, FR, collage P2, classe d'émission E1, formaldéhyde dans la colle max. 0.03 ppm

Délai : 2-5 jours ouvrables

Article	Epais.	Format	Prix brut	Rabais	Prix net	Prix par palette	Pcs par palette	Décors
0304.00034	16 mm	280 x 207 cm	27.50	15%	23.38	14.35	25	U112 PE - U162 PE
0304.00022	19 mm	280 x 207 cm	28.90	15%	24.57	15.05	25	U112 PE - U162 PE
0304.00022	19 mm	280 x 207 cm	31.00	15%	26.35	15.00	25	U164 PE - U190 PE - U191 PE
0304.00046	8 mm	280 x 207 cm	24.40	5%	23.18		25	PG 02 Standard (PE + VL)
0304.00046	8 mm	280 x 207 cm	28.20	5%	26.79		25	U109 BS - U165 BS
0304.00127	13 mm	280 x 207 cm	26.50				25	U164 PE - U190 PE
0304.00034	16 mm	280 x 207 cm	27.50	5%	26.13		25	U112 PE/VL - U162 VL - U164 PE - U171 PE - U190 PE/VL - U191 BS/PE
0304.00034	16 mm	280 x 207 cm	31.40	5%	29.83		25	U575 PE
0304.00034	16 mm	280 x 207 cm	30.30	5%	28.79		25	U540 PE
0304.00034	16 mm	280 x 207 cm	31.30	5%	29.74		25	U109 BS
0304.00022	19 mm	280 x 207 cm	28.90	5%	27.46		25	U112 PE/BS/VL - U162 VL - U171 PE/VL
0304.00022	19 mm	280 x 207 cm	30.30	5%	28.79		25	U575 PE
0304.00022	19 mm	280 x 207 cm	31.00	5%	29.45		25	U164 VL - U190 VL
0304.00022	19 mm	280 x 207 cm	32.70	5%	31.07		25	U109 BS/VL - U165 BS - U166 VL - U522 PE - U540 PE/VL - U8681 VL
0304.00160	19 mm	325 x 207 cm	31.00	5%	29.45		25	U191 PE
0304.00128	22 mm	280 x 207 cm	31.50	5%	29.93		25	U191 PE
0304.00129	25 mm	280 x 207 cm	34.20	5%	32.49		20	U171 PE
0304.00130	30 mm	280 x 207 cm	39.90	5%	37.91		15	U162 PE
0304.00161	30 mm	560 x 207 cm	39.90	5%	37.91		15	U191 PE
0304.00162	36 mm	280 x 207 cm	42.30	5%	40.19		10	U191 PE
0304.00046	8 mm	280 x 207 cm	29.80				25	U112 PE/SM/VL - U164 VL - U190 SE* - U514 PE - U540 PE - U575 PE
0304.00126	10 mm	280 x 207 cm	31.20	5%	29.64		25	U190 PE - U191 PE
0304.00127	13 mm	280 x 207 cm	32.30	5%	30.69		25	U191 PE
0304.00034	16 mm	280 x 207 cm	33.00				25	U112 SM/VL - U164 VL - U165 BS - U190 SE* - U514 PE
0304.00022	19 mm	280 x 207 cm	34.40				25	U112 SM - U190 SE* - U514 PE - U515 VL
0304.00128	22 mm	280 x 207 cm	37.60	5%	35.72		25	U190 PE
0304.00129	25 mm	280 x 207 cm	39.00				20	U190 PE - U191 PE

i *Décors de fin de série ou changement de structure, merci de nous contacter afin de vérifier la disponibilité



Panneaux mélaminés SWISS KRONO Uni Intérieur PG03

Prix au m²

Panneaux décoratifs destinés à l'aménagement d'intérieur.

Panneaux mélaminés SWISS KRONO uni intérieur PG03, aggloméré 2 faces revêtues, prov. CH, DE, FR, collage P2, classe d'émission E1, formaldéhyde dans la colle max. 0.03 ppm

Délai : 2-3 jours ouvrables

Article	Epais.	Format	Prix brut	Rabais	Prix net	Pcs par palette	Décors
0304.00023	19 mm	280 x 207 cm	37.80	5%	35.91	25	U119 PE*/VL - U125 VL - U131 VL* - U148 PE/VL - U153 VL* - U159 VL - U166 VL - U569 VL - U1300 BS/VL - U2500 PE* - U2653 VL - U3053 VL - U3057 VL - U3062 VL - U3188 VL - U3189 VL - U3261 VL - U3271 VL - U3824 VL - U3986 VL* - U4372 VL - U4435 VL - U4436 VL - U4437 VL - U4438 VL - U4439 VL - U4808 VL - U4809 VL - U4810 VL - U4819 VL - U7110 VL
0304.00047	8 mm	280 x 207 cm	36.00			25	U119 PE* - U179 PE* - U4372 VL
0304.00035	16 mm	280 x 207 cm	39.20			25	U119 PE* - U185 VL* - U4372 VL
0304.00023	19 mm	280 x 207 cm	40.30	5%	38.29	25	U120 VL - U136 VL* - U141 VL - U155 PE* - U161 PE - U179 PE* - U185 VL* - U544 VL - U569 BS - U1301 PE*/VL - U2504 PE* - U2505 PE - U2508 VL - U2509 PE* - U2512 PE* - U2643 PE* - U2644 VL - U2645 VL - U4446 VL - U4807 VL - U4815 VL* - U4817 VL* - U4821 VL - U7110 PE*
<p> *Décors de fin de série ou changement de structure, merci de nous contacter afin de vérifier la disponibilité</p>							

Q

Panneaux mélaminés SWISS KRONO Bois PG04

Prix au m²

Panneaux décoratifs destinés à l'aménagement d'intérieur.

Panneaux mélaminés SWISS KRONO bois PG04, aggloméré 2 faces revêtues, prov. CH, DE, FR, collage P2, classe d'émission E1, formaldéhyde dans la colle max. 0.03 ppm

Délai : 2-3 jours ouvrables

Article	Epais.	Format	Prix brut	Pcs par palette	Surface
0304.00024	19 mm	280 x 207 cm	36.20	25	D375 BS/PR - D381 PR*
0304.00024	19 mm	280 x 207 cm	37.80	25	D340 PR* - D1362 VL* - D3700 OV - D4225 OV - D4409 OV - D4428 OV - D4429 OV - D4431 OV*
0304.00024	19 mm	280 x 207 cm	38.40	25	D3045 SD
0304.00024	19 mm	280 x 207 cm	39.50	25	D302 PR* - D391 PR*
0304.00024	19 mm	280 x 207 cm	39.50	25	D5291 VL
0304.00024	19 mm	280 x 207 cm	40.50	25	D7937 NA*
0304.00024	19 mm	280 x 207 cm	40.90	25	D1432 BS
0304.00048	8 mm	280 x 207 cm	36.00	25	D375 PR* - D381 PR* - D382 PR* - D391 PR* - D1432 BS - D1783 BS - D2240 VL
0304.00048	8 mm	280 x 207 cm	37.30	25	D2693 NA* - D3045 SD
0304.00036	16 mm	280 x 207 cm	39.20	25	D375 PR* - D381 PR* - D382 PR* - D391 PR* - D1432 BS - D1783 BS - D2240 VL
0304.00036	16 mm	280 x 207 cm	40.80	25	D2693 NA* - D3045 SD
0304.00024	19 mm	280 x 207 cm	40.30	25	D327 BS - D382 PR* - D396 PR* - D620 PR* - D854 BS* - D1350 BS* - D1353 BS* - D1378 BS - D1489 BS - D1783 BS - D2216 VL* - D2240 VL - D2291 VL* - D2293 VL - D2577 VL* - D2578 VL - D3810 OW - D3811 OW - D3813 OW - D3818 OW - D3820 OW - D3821 OW - D3822 OW - D3823 OW - D4410 OV - D4411 OV* - D4412 OV - D4413 OV* - D4414 OV* - D4418 OV - D4419 OV - D4420 OV - D4424 OV - D4425 OV* - D4426 OV - D4427 OV* - D4430 OV - D4432 OV - D4433 OV* - D4434 OV - D4822 VL - D4823 VL - D4825 VL*
0304.00024	19 mm	280 x 207 cm	41.70	25	D2506 NA* - D2541 NA* - D2693 NA* - D2940 SD* - D5288 SD - D5289 NA*



*Décors de fin de série ou changement de structure, merci de nous contacter afin de vérifier la disponibilité

Q

Panneaux mélaminés SWISS KRONO PG05 - PG06 - PG07

Prix au m²

Panneaux décoratifs destinés à l'aménagement d'intérieur.

Panneaux mélaminés SWISS KRONO fantaisie/métal PG05 - haptique PG06 - blanc PG07, aggloméré 2 faces revêtues, prov. CH, DE, FR, collage P2, classe d'émission E1, formaldéhyde dans la colle max. 0.03 ppm

Délai : 2-3 jours ouvrables

Article	Epais.	Format	Prix brut	Rabais	Prix net	Pcs par palette	Surface
0304.00025	19 mm	280 x 207 cm	40.50	5%	38.48	25	PG 05 : D853 VL - D2568 PE - D4452 VL - D4453 VL - D 4454 VL
0304.00025	19 mm	280 x 207 cm	42.90			25	PG 05 : D1308 PE - D1309 VL - D2813 VL* - D3274 VL* - D3827 VL* - D3828 VL* - D4415 OV - D4416 OV* - D4417 OV* - D4421 OV* - D4422 OV* - D4423 OV* - D4451 VL*
0304.00026	19 mm	280 x 207 cm	44.50			25	PG 06 : D1274 SX* - D4109 SX* - D4442 LX - D4444LX - D4447 LX - U190 LX
0304.00026	19 mm	280 x 207 cm	46.90	5%	44.56	25	PG 06 : U190 TX - D2830 SX* - D2831 SX* - D3274 LX - D4208 TX* - D4209 TX* - D4210 TX* - D4211 TX* - D4212 TX - D4213 TX* - D4214 TX* - D4215 TX* - D4216 TX* - D4217 TX* - D4218 TX* - D4443 LX - D4445 SX* - D4448 LX - D4449 LX* - D4450 LX - D4826 SX*
0304.00027	19 mm	280 x 207 cm	46.70			25	PG 07 : U570 CH* - D2042 CE* - D2043 CE* - D3798 CL - D3799 CL - D3800 CL - D3801 CL - D3802 CW* - D3803 CW* - D3804 CW* - D4099 CC* - D4100 CS - D4102 CS - D4103 CS - D4104 CS - D4105 CC* - D4107 CE* - D4110 CC* - D4204 CH* - D4205 CH* - D4207 CH*
<p>i *Décors de fin de série ou changement de structure, merci de nous contacter afin de vérifier la disponibilité</p>							

Q Chants épais SWISS KRONO

Prix au m² ou pce

Chants parfaitement assortis aux décors et structures de la collection SWISS KRONO

Chants épais SWISS KRONO, ABS, divers décors

Article	Epais.	Format	Prix brut	Pcs par paquet	Surface
0305.00029	1 mm	100 m x 23 mm	1.41	1	Prix au m ² U112 PE - U162 PE - U164 PE - U190 PE -
0305.00029	1 mm	100 m x 23 mm	1.41	1	Prix au m ² Autres décors selon liste des panneaux mélaminés
0305.00025	1 mm	25 m x 23 mm	50.70	1	Prix à la pièce U 109 VL - U112 PE/VL - U119 PE*/VL - U125 VL - U131 VL* - U148 VL - U153 VL* - U159 VL - U162 PE/VL - U164 PE/VL - U165 BS/VL - U166 VL - U171 PE/VL - U190 PE/VL - U191 PE - U540 PE/VL - U569 VL - U570 VL - U575 PE - U1300 BS - U2500 PE* - U2653 VL - U3053 VL - U3057 VL - U3062 VL - U3188 VL - U3189 VL - U3261 VL - U3271 VL - U3824 VL - U3986 VL* - U4372 VL - U4435 VL - U4436 VL - U4437 VL - U4438 VL - U4439 VL - U4808 VL - U4809 VL - U4810 VL - U4819 VL* - U7110 VL - U8681 VL
0305.00025	1 mm	25 m x 23 mm	52.80	1	Prix à la pièce U148 PE - U191 VL - U575 VL - U1300 VL
0305.00025	1 mm	25 m x 23 mm	58.50	1	Prix à la pièce D302 PR* - D340 PR* - D375 BS - D381 PR* - D382 PR* - D391 PR* - D853 VL - D1274 SX* - D1362 VL - D1432 BS - D2568 PE - D3045 SD - D3700 OV - D4109 SX* - D4225 OV - D4409 OV - D4428 OV - D4429 OV* - D4431 OV* - D4444 LX* - D4447 LX* - D4452 VL - D4453 VL* - D4454 VL - D5291 VL - D7937 NA*
0305.00025	1 mm	25 m x 23 mm	60.90	1	Prix à la pièce D4442 LX
0305.00025	1 mm	25 m x 23 mm	81.60	1	Prix à la pièce U190 LX



*Décors de fin de série ou changement de structure, merci de nous contacter afin de vérifier la disponibilité



Feuilles stratifiées SWISS KRONO HPL CF / blanc PG01

Prix au m²

Feuilles de stratifié destinées à l'aménagement d'intérieur.

Feuilles stratifiées SWISS KRONO HPL, PG01 Blanc.

Délai : 2-3 jours ouvrables

Article	Epais.	Format	Prix brut	Rabais	Prix net	Pcs par paquet	Surface
0305.00010	0.8 mm	260 x 130 cm	27.00			6	K100 BS/PE/VL
0305.00010	0.8 mm	260 x 130 cm	27.00			6	K101 BS/SE*
0305.00010	0.8 mm	260 x 130 cm	30.00			6	K101 PE/SM
0305.00010	0.8 mm	260 x 130 cm	28.30			6	U570 VL
0305.00010	0.8 mm	260 x 130 cm	27.90	5%	26.51	6	K100 SM - K101 SD - U566 PE/SM
0305.00010	0.8 mm	281 x 208 cm	sur demande			6	K101 PE/SM - U566 PE/SM



Feuilles stratifiées SWISS KRONO HPL uni Intérieur PG02

Prix au m²

Feuilles de stratifié destinées à l'aménagement d'intérieur.

Feuilles stratifiées SWISS KRONO HPL, PG02 uni intérieur.

Délai : 2-3 jours ouvrables

Article	Epais.	Format	Prix brut	Rabais	Prix net	Pcs par paquet	Surface
0305.00011	0.8 mm	260 x 130 cm	27.00			6	U109 VL - U112 PE/VL - U162 PE/VL - U164 PE/VL - U165 BS/VL - U166 VL - U171 PE/VL - U190 PE/VL - U191 PE/VL - U540 PE/VL - U575 PE/VL - U8681 VL
0305.00011	0.8 mm	260 x 130 cm	30.70	5%	29.17	6	U109 BS - U112 SM - U190 SE* - U514 PE - U515 VL - U522 PE
0305.00072	0.8 mm	281 x 208 cm	sur demande			6	U164 PE - U171 PE - U190 PE/VL - U191 PE



*Décors de fin de série ou changement de structure, merci de nous contacter afin de vérifier la disponibilité



Feuilles stratifiées SWISS KRONO HPL uni intensif PG03

Prix au m²

Feuilles de stratifié destinées à l'aménagement d'intérieur.

Feuilles stratifiées SWISS KRONO HPL, PG03 uni intensif.

Délai : 2-3 jours ouvrables

Article	Epais.	Format	Prix brut	Rabais	Prix net	Pcs par paquet	Surface
0305.00012	0.8 mm	260 x 130 cm	32.80			6	U 119 PE/VL - U125 VL - U131 VL* - U148 PE/VL - U153 VL* - U159 VL - U569 VL - U1300 BS/VL - U2500 PE* - U2653 VL - U3053 VL - U3057 VL - U3062 VL - U3188 VL - U3189 VL - U3261 VL - U3271 VL - U3824 VL - U3986 VL* - U4372 VL - U4435 VL - U4436 VL - U4437 VL - U4438 VL - U4439 VL - U4808 VL - U4809 VL - U4810 VL - U4819 VL* - U7110 VL
0305.00012	0.8 mm	260 x 130 cm	33.80	5%	32.11	6	U120 VL - U136 VL* - U141 VL - U155 PE* - U161 PE - U179 PE* - U185 VL* - U544 VL - U569 BS - U1301 PE* - U1301 VL - U2504 PE* - U2505 PE - U2508 VL - U2509 PE* - U2512 PE* - U2643 PE* - U2644 VL - U2645 VL - U4446 VL - U4807 VL - U4815 VL* - U4817 VL* - U4821 VL - U7110 PE*



*Décors de fin de série ou changement de structure, merci de nous contacter afin de vérifier la disponibilité



Feuilles stratifiées SWISS KRONO HPL décor bois PG04

Prix au m²

Feuilles de stratifié destinées à l'aménagement d'intérieur.

Feuilles stratifiées SWISS KRONO HPL, PG04 décor bois.

Délai : 2-3 jours ouvrables

Article	Epais.	Format	Prix brut	Rabais	Prix net	Pcs par paquet	Surface
0305.00013	0.8 mm	260 x 130 cm	32.80			6	D302 PR* - D340 PR* - D375 BS/PR - D381 PR* - D391 PR* - D1362 VL - D1432 BS - D3045 SD - D3700 OV - D4225 OV -D4409 OV - D4428 OV - D4429 OV* - D4431 OV* - D5291 VL - D7937 NA*
0305.00013	0.8 mm	260 x 130 cm	36.70	10%	33.03	6	D327 BS - D382 PR* - D396 PR* - D620 PR* - D854 BS* - D1350 BS* - D1353 BS* - D1378 BS - D1489 BS - D1783 BS - D2216 VL* - D2240 VL - D2291 VL* - D2293 VL - D2506 NA* - D2541 NA* - D2577 VL* - D2578 VL - D2693 NA* - D2940 SD* - D3810 OW - D3811 OW - D3813 OW - D 3818 OW - D3820 OW - D3821 OW - D3822 OW - D3823 OW - D4410 OV - D4411 OV* - D4412 OV - D4413 OV* - D4414 OV* - D4418 OV - D4419 OV - D4420 OV - D4424 OV - D4425 OV* - D4426 OV - D4427 OV* - D4430 OV - D4432 OV - D4433 OV* - D4434 OV - D4822 VL - D4823 VL - D4825 VL* - D5288 SD - D5289 NA*



*Décors de fin de série ou changement de structure, merci de nous contacter afin de vérifier la disponibilité



Feuilles stratifiées SWISS KRONO HPL PG05 - PG06 - PG07

Prix au m²

Feuilles de stratifié destinées à l'aménagement d'intérieur.

Feuilles stratifiées SWISS KRONO HPL, PG05 fantaisie, métallique - PG06 haptique - PG07 pores synchrones.

Délai : 2-3 jours ouvrables

Article	Epais.	Format	Prix brut	Rabais	Prix net	Pcs par paquet	Surface
0305.00014	0.8 mm	260 x 130 cm	35.10			6	PG05 : D853 VL - D1308 PE - D2568 PE - D4452 VL - D4453 VL* - D4454 VL
0305.00014	0.8 mm	260 x 130 cm	38.90	10%	35.01	6	D1309 VL - D2813 VL* - D3274 VL* - D3827 VL* - D3828 VL* - D4415 OV - D4416 OV* - D4417 OV* - D4421 OV* - D4422 OV* - D4423 OV* - D4451 VL*
0305.00015	0.8 mm	260 x 130 cm	39.70			6	PG06 : U190 LX - D1274 SX* - D4109 SX* - D4442 LX - D4444 LX* - D4447 LX*
0305.00015	0.8 mm	260 x 130 cm	43.30	10%	38.97	6	U190 TX - D2830 SX* - D2831 SX* - D3274 LX - D4208 TX* - D4209 TX* - D4210 TX* - D4211 TX* - D4212 TX - D4213 TX* - D4214 TX* - D4215 TX* - D4216 TX* - D4217 TX* - D4218 TX* - D4443 LX - D4445 SX* - D4448 LX - D4449 LX* - D4450 LX - D4826 SX*
0305.00016	0.8 mm	275 X 130 cm	49.90			6	PG 07 : U570 CH* - D2042 CE* - D2043 CE* - D3798 CL - D3799 CL - D3800 CL - D3801 CL - D3802 CW* - D3803 CW* - D3804 CW* - D4099 CC* - D4100 CS - D4102 CS - D4103 CS - D4104 CS - D4105 CC* - D4107 CE* - D4110 CC* - D4204 CH* - D4205 CH* - D4207 CH*



*Décors de fin de série ou changement de structure, merci de nous contacter afin de vérifier la disponibilité



Panneaux SWISS KRONO tablard PFB K101PE

Prix au m²

Panneaux décoratifs destinés à l'aménagement d'intérieur.

Panneaux composites SWISS KRONO PFB Blanc K 101 PE, 2 faces revêtues, collage P2, Classe d'émission E1, formaldéhyde dans la colle max. 0.03 ppm.

Délai : 2-3 jours ouvrables

Article	Epais.	Format	Prix brut	Rabais	Prix net	Pcs par palette	Surface
0304.00142	19 mm	279 x 206 cm	65.40	5%	62.13	25	
0304.00142	22 mm	279 x 206 cm	66.60	5%	63.27	20	
0304.00142	25 mm	279 x 206 cm	67.40	5%	64.03	20	



Panneaux SWISS KRONO tablard PFB K101PE

Prix par m²

Panneaux décoratifs destinés à l'aménagement d'intérieur.

Panneaux composites SWISS KRONO PFB Blanc K 101 PE, 2 faces revêtues, collage P2, Classe d'émission E1, formaldéhyde dans la colle max. 0.03 ppm.

Délai : 2-3 jours ouvrables

Article	Epais.	Format	Prix brut	Pcs par palette	Surface
0304.00143	19 mm	279 x 32 cm	24.90	25	2 longs côtés ABS
0304.00143	19 mm	279 x 39 cm	27.90	25	2 longs côtés ABS
0304.00143	19 mm	279 x 56 cm	36.20	25	2 longs côtés ABS

Q **Panneaux SWISS KRONO Top 2001**

Prix au m²

Éléments latéraux idéals pour la réalisation de meubles, aménagement d'intérieur, etc.

Éléments latéraux SWISS KRONO, décor K 101, couleur blanc face, surface PE, collage P2, classe d'émission E1, formaldéhyde dans la colle max. 0.03 ppm

Délai : 2-3 jours ouvrables

Article	Epais.	Format	Prix brut	Pcs par paquet	Surface
0304.00131	16 mm	230 x 32 cm	16.30	25	côté sans perçage
0304.00131	16 mm	230 x 39 cm	17.50	25	côté sans perçage
0304.00131	16 mm	230 x 56 cm	21.10	25	côté sans perçage
0304.00131	16 mm	230 x 32 cm	20.10	25	1 côté perçé
0304.00131	16 mm	230 x 39 cm	21.10	25	1 côté perçé
0304.00131	16 mm	230 x 56 cm	25.00	25	1 côté perçé
0304.00131	16 mm	230 x 29.6 cm	16.10	25	Face
0304.00131	16 mm	230 x 39.6 cm	18.20	25	Face
0304.00131	16 mm	230 x 44.6 cm	19.40	25	Face
0304.00131	16 mm	230 x 49.6 cm	20.30	25	Face
0304.00131	16 mm	230 x 54.6 cm	20.40	25	Face
0304.00131	16 mm	230 x 59.6 cm	22.20	25	Face
0304.00131	19 mm	230 x 32 cm	17.40	25	côté sans perçage
0304.00131	19 mm	230 x 39 cm	18.20	25	côté sans perçage
0304.00131	19 mm	230 x 56 cm	22.20	25	côté sans perçage
0304.00131	19 mm	230 x 32 cm	20.50	25	1 côté perçé
0304.00131	19 mm	230 x 39 cm	22.70	25	1 côté perçé
0304.00131	19 mm	230 x 56 cm	26.40	25	1 côté perçé
0304.00131	19 mm	230 x 32 cm	20.50	25	séparation 2 côtés perçés
0304.00131	19 mm	230 x 39 cm	22.70	25	séparation 2 côtés perçés
0304.00131	19 mm	230 x 56 cm	26.40	25	séparation 2 côtés perçés
0304.00131	19 mm	230 x 29.6 cm	17.20	25	Face
0304.00131	19 mm	230 x 39.6 cm	18.80	25	Face
0304.00131	19 mm	230 x 44.6 cm	20.10	25	Face
0304.00131	19 mm	230 x 49.6 cm	20.70	25	Face
0304.00131	19 mm	230 x 54.6 cm	22.20	25	Face
0304.00131	19 mm	230 x 59.6 cm	23.10	25	Face



Panneaux mélaminés FUNDERMAX Star Favorit

Prix au m²

Panneaux destinés à la construction de meubles et à la décoration intérieure.

Produits Star Favorit FUNDERMAX, aggloméré 2 faces revêtues, collage P2, classe d'émission E1.

Délai : 2-3 jours ouvrables

Article	Epais.	Format	Prix brut	Pcs par palette	Surface
0304.00144	8 mm	280 x 207 cm	18.35	20	PG15 : 1630 FH
0304.00145	8 mm	280 x 207 cm	22.55	20	PG30 : 0077 FH
0304.00146	8 mm	280 x 207 cm	25.60	20	PG 50 : 0070 FH - 0085 FH
0304.00147	16 mm	280 x 207 cm	20.70	20	PG15 : 1630 FH
0304.00148	16 mm	280 x 207 cm	27.25	20	PG30 : 0077 FH - 0741 FH
0304.00149	16 mm	280 x 207 cm	30.55	20	PG 50 : 0085 FH
0304.00151	19 mm	280 x 207 cm	21.90	20	PG 15 : 1630 FH
0304.00133	19 mm	280 x 207 cm	22.20	20	PG 20 : 0112 FH - 1203 FH
0304.00072	19 mm	280 x 207 cm	28.65	20	PG 30 : 0018 FH - 0059 FH - 0066 FH - 0071 FH - 0074 FH - 0075 FH - 0077 FH - 0080 FH - 0081 FH - 0098 FH - 0144 FH - 0237 FH - 0319 FH - 0591 FH - 0606 FH - 0624 FH - 0645 FH - 0662 FH - 0712 FH - 0730 FH - 0733 FH - 0741 FH - 0742 FH - 0743 FH - 0755 FH - 0768 FH - 0843 FH - 0850 FH - 0851 FH - 0874 FH - 0876 FH - 0889 FH - 2182 FH - 2206 FH - 2215 FH - 2286 FH - 2289 FH - 2296 FH - 2306 FH - 2379 FH
0304.00072	19 mm	280 x 207 cm	29.45	20	PG 30 : 0066 TE - 0080 NI - 0081 TE - 0743 GA - 0889 GA - 2206 GA - 2379 GA
0304.00061	19 mm	280 x 207 cm	30.35	20	PG 35 : 0048 NA - 0102 FH - 0125 NA - 0126 FH - 0157 NA - 0171 NA - 0175 NA - 0260 NA - 0290 NA - 0291 NA - 0412 NA - 0638 NA - 0665 NA - 0877 SU - 0920 SU - 0921 SU - 2194 FH - 2369 FH
0304.00061	19 mm	280 x 207 cm	31.00	20	PG 35 : 0026 GA - 0027 GA - 0551 PM - 0566 GA - 0637 NI - 0670 RM - 0793 GA - 0815 MI - 0816 MI - 0817 MI - 0820 IM - 0831 PM - 0832 PM - 0837 PM - 0839 NI - 0845 NI - 0913 NI - 0914 NI - 0948 PM - 0955 PM - 4024 NI - 4035 NI - 4038 IM - 4073 PM - 4077 NI
0304.00069	19 mm	280 x 207 cm	32.25	20	PG 50 : 0013 FH - 0023 FH - 0042 FH - 0067 FH - 0070 FH - 0085 FH - 0153 FH - 0174 FH - 0210 FH - 0318 FH - 0592 FH - 0617 FH - 0623 FH - 0627 FH - 0630 FH - 0635 FH - 0648 FH - 0661 FH - 0663 FH - 0667 FH - 0682 FH - 0693 FH - 0702 FH - 0706 FH - 0717 FH - 0718 FH - 0725 FH - 0746 FH - 0747 FH - 0753 FH - 0756 FH - 0759 FH - 0761 FH - 0762 FH - 0842 FH - 0848 FH - 0849 FH - 0854 FH - 0862 FH - 0863 FH - 0864 FH - 0865 FH - 0871 FH - 0873 FH - 0875 FH - 0893 FH - 0900 FH - 1300 FH - 2124 FH - 2313 FH - 2370 FH - 2916 FH - 5032 FH
0304.00069	19 mm	280 x 207 cm	32.95	20	PG 50 : surfaces GA, IM, LI, NI, TE 0085 NI - 0747 GA - 0794 GA - 0900 GA - 3395 IM
0304.00093	19 mm	280 x 207 cm	35.65	20	PG 55 : surfaces FH, MT, NA 0328 FH
0304.00093	19 mm	280 x 207 cm	36.35	20	PG 55 : surfaces GA, IM, LI, NI, TE
0304.00079	19 mm	280 x 207 cm	62.30	20	PG 30/50/55 : surface SG avec film de protection, contre-face SF 0085 (PG50) - 0733 (PG30) - 0851 (PG30)
0304.00156	25 mm	280 x 207 cm	35.75	20	PG30 : 0077 FH - 0741 FH
0304.00157	25 mm	280 x 207 cm	39.45	20	PG50 : 0070 FH - 0085 FH



Changement de format en cours chez le fabricant. Ancien format : 282 x 207 cm (nouveau : 280 x 207 cm)

Q Panneaux mélaminés FUNDERMAX Star Favorit Superfront 0.5

Prix au m² Panneaux multicouches destinés à la construction de meubles et à la décoration intérieure.

Produits Star Favorit Superfront 0.5 FUNDERMAX, aggloméré 2 faces revêtues, collage P2, classe d'émission E1, convient également pour les surfaces soumises à de fortes contraintes.

Délai : 2-3 jours ouvrables

Article	Epais.	Format	Prix brut	Pcs par palette	Surface
0304.00070	19.7 mm	280 x 207 cm	60.30	20	PG 30 : surface FH Superfront 0.5 0074 FH - 0851 FH
0304.00135	19.7 mm	280 x 207 cm	60.30	20	PG 50 : surface FH Superfront 0.5 0085 FH
0304.00135	19 mm	280 x 207 cm	102.55	20	PG 50 : surface SG Superfront 0.5 0085 SG

Q Chants FUNDERMAX

Prix par m¹ Chants parfaitement assortis aux décors et structures de la collection FUNDERMAX.

Chants Fundermax Star Favorit ABS

Délai : 2-3 jours ouvrables

Article	Epais.	Format	Prix brut	Pcs par palette	Surface
0305.00033	0.8 mm	75 m x 23 mm	2.10		décors Colours
0305.00031	0.8 mm	75 m x 23 mm	2.60		décors Nature / Material
0304.00136	1 mm	100 m x 23 mm	2.80		décors Colours, surface AP
0305.00057	1 mm	100 m x 23 mm	2.85		décors Colours, surface SG avec film de protection

Q Panneaux mélaminés FUNDERMAX Star Favorit Altomatt

Prix au m² Panneaux destinés à la construction de meubles et à la décoration intérieure.

Produits Star Favorit FUNDERMAX Altomatt, aggloméré 2 faces revêtues, divers décors.

Article	Epais.	Format	Prix brut	Rabais	Prix net	Pcs par palette	Surface
0304.00140	19 mm	280 x 185 cm	60.80	5%	57.76	20	F100 AM, F101 AM, F102 AM, F103 AM
0304.00140	19 mm	280 x 185 cm	60.80	5%		20	F104 AM

Q Panneaux laqués FUNDERMAX Star Favorit Premium Star

Prix au m² Panneaux destinés à la construction de meubles et à la décoration intérieure.

Produits Star Favorit FUNDERMAX Premium Star, aggloméré 2 faces laquées, divers décors.

Article	Epais.	Format	Prix brut	Rabais	Prix net	Pcs par palette	Surface
0304.00141	19 mm	280 x 207 cm	77.45	5%	73.58	20	007 AP, 009 AP, 013 AP, 023 AP
0304.00141	19 mm	280 x 207 cm	77.45	5%		20	003 AP, 011 AP, 022 AP, 024 AP, 030 AP



Feuilles stratifiées Max HPL Standard FUNDERMAX

Prix au m²

Feuilles de stratifié destinées à l'aménagement d'intérieur.

Feuilles stratifiées FUNDERMAX, différentes surfaces.

Délai : 2-3 jours ouvrables

Article	Epais.	Format	Prix brut	Pcs par palette	Surface
					Gamme décors Colours : surfaces FH, MT et SU 0013 FH - 0018 FH - 0023 FH - 0042 FH - 0059 FH - 0066 FH - 0067 FH - 0070 FH - 0071 FH - 0074 FH - 0075 FH - 0077 FH - 0080 FH - 0081 FH - 0085 FH - 0098 FH - 0112 FH - 0144 FH - 0153 FH - 0174 FH - 0210 FH - 0237 FH - 0318 FH - 0319 FH - 0591 FH - 0592 FH - 0606 FH - 0617 FH - 0623 FH - 0624 FH - 0627 FH - 0630 FH - 0635 FH - 0645 FH - 0648 FH - 0661 FH - 0662 FH - 0663 FH - 0667 FH - 0682 FH - 0693 FH - 0702 FH - 0706 FH - 0712 FH - 0717 FH - 0718 FH - 0725 FH - 0730 FH - 0733 FH - 0741 FH - 0742 FH - 0743 FH - 0746 FH - 0747 FH - 0753 FH - 0755 FH - 0756 FH - 0759 FH - 0761 FH - 0762 FH - 0768 FH - 0842 FH - 0843 FH - 0848 FH - 0849 FH - 0850 FH - 0851 FH - 0854 FH - 0862 FH - 0863 FH - 0864 FH - 0865 FH - 0871 FH - 0873 FH - 0874 FH - 0875 FH - 0876 FH - 0889 FH - 0893 FH - 0900 FH - 1203 FH - 2124 FH - 2126 FH - 2182 FH - 2194 FH - 2206 FH - 2215 FH - 2286 FH - 2289 FH - 2296 FH - 2306 FH - 2313 FH - 2369 FH - 2370 FH - 2379 FH - 2916 FH - 5032 FH
0305.00040	1 mm	280 x 130 cm	33.95	1	
					Gamme décors Colours : surfaces FH et MT 0013 FH - 0018 FH - 0023 FH - 0042 FH - 0066 FH - 0067 FH - 0070 FH - 0071 FH - 0074 FH - 0075 FH - 0077 FH - 0080 FH - 0081 FH - 0085 FH - 0098 FH - 0144 FH - 0153 FH - 0174 FH - 0210 FH - 0318 FH - 0319 FH - 0591 FH - 0592 FH - 0606 FH - 0617 FH - 0623 FH - 0624 FH - 0627 FH - 0630 FH - 0635 FH - 0645 FH - 0648 FH - 0661 FH - 0662 FH - 0663 FH - 0667 FH - 0682 FH - 0693 FH - 0702 FH - 0706 FH - 0712 FH - 0717 FH - 0718 FH - 0719 FH - 0730 FH - 0733 FH - 0741 FH - 0742 FH - 0743 FH - 0746 FH - 0747 FH - 0753 FH - 0755 FH - 0756 FH - 0759 FH - 0761 FH - 0762 FH - 0768 FH - 0842 FH - 0843 FH - 0848 FH - 0849 FH - 0850 FH - 0851 FH - 0854 FH - 0862 FH - 0863 FH - 0864 FH - 0865 FH - 0871 FH - 0873 FH - 0874 FH - 0875 FH - 0876 FH - 0889 FH - 0893 FH - 0900 FH - 2124 FH - 2126 FH - 2182 FH - 2194 FH - 2215 FH - 2286 FH - 2289 FH - 2296 FH - 2306 FH - 2313 FH - 2369 FH - 2370 FH - 2379 FH - 2916 FH - 5032 FH
0305.00059	1 mm	214 x 106 cm	33.95	1	
0305.00040	1 mm	280 x 130 cm	34.60	1	Gamme décors Colours : 0080 NI - 0085 NI
0305.00040	1 mm	280 x 130 cm	35.50	1	Gamme décors Colours : 0066 TE - 0081 TE
0305.00038	1 mm	280 x 130 cm	34.85	1	Gamme décors Nature / Material : surfaces FH, MT, NA et SU 0048 NA - 0102 FH - 0125 NA - 0157 NA - 0171 NA - 0175 NA 0260 NA - 0290 NA - 0291 NA - 0412 NA - 0638 NA - 0665 NA - 0877 SU - 0920 SU - 0921 SU - 4024 NI - 4029 NI - 4035 NI - 4077 NI
0305.00037	1 mm	214 x 106 cm	34.85	1	Gamme décors Nature / Material : surfaces FH, MT et NA 0048 NA - 0102 FH - 0125 NA - 0157 NA - 0171 NA - 0175 NA 0260 NA - 0290 NA - 0291 NA - 0412 NA
0305.00038	1 mm	280 x 130 cm	35.50	1	Gamme décors Nature / Material : surfaces IM, NI et TE 0637 NI - 0820 IM - 0839 NI - 0845 NI - 0913 NI - 0914 NI - 4038 IM
0305.00038	1 mm	280 x 130 cm	39.65	1	Gamme décors Nature / Material : surfaces MI, PM et RM 0551 PM - 0815 MI - 0816 MI - 0817 MI - 0831 PM - 0832 PM - 0837 PM - 0948 PM - 0955 PM - 4073 PM
0305.00040	1 mm	280 x 130 cm	47.20	1	Gamme décors Colours : surface AP selon programme stock Suisse liste de prix FUNDERMAX

Q Fundermax Plan de travail Compact

Prix par m¹ Produit idéal pour la réalisation de comptoirs de cuisines, de bar, bureaux et magasins.

Compact Exterior pour plan de travail de cuisine et mobilier extérieur. Panneau stratifié épais à haute pression HPL selon la norme EN 438-6.

Délai : 2-3 jours ouvrables

Article	Epais.	Format	Prix brut	Surface	Décors
0906.00067	12 mm	410 x 130 cm	229.50	NT/NN	0026, 0027, 0344, 0386, 0394, 0406, 0421, 0426, 0427, 0428, 0497, 0793, 0794

Q Panneaux mélaminés EGGER Eurodécor Blanc

Prix au m² Panneau destiné à la construction de meubles et à la décoration intérieure.

Produits Eurodécor blanc, EGGER, aggloméré 2 faces revêtues, collage P2, classe d'émission E1, formaldéhyde dans la colle max. 0.03 ppm.

Délai : 2-3 jours ouvrables

Article	Epais.	Format	Prix brut	Rabais	Prix net	Prix par palette	Pcs par palette	Surface
0304.00071	16 mm	280 x 207 cm	22.10	5%	21.00	12.95	24	W980 ST2
0304.00067	19 mm	280 x 207 cm	23.00	5%	21.85	13.50	24	W980 ST2
0304.00091	8 mm	280 x 207 cm	20.00	5%	19.00		24	W980 SM, W980 ST2
0304.00091	8 mm	280 x 207 cm	20.60	5%	19.57		24	W990 ST7, W990 ST9
0304.00091	8 mm	280 x 207 cm	28.10	5%	26.70		24	W1000 ST9
0304.00088	10 mm	280 x 207 cm	20.50	5%	19.48		24	W980 ST2
0304.00095	12 mm	280 x 207 cm	21.70	5%	20.62		24	W980 ST2
0304.00071	16 mm	280 x 207 cm	22.10	5%	21.00		24	W980 SM
0304.00071	16 mm	280 x 207 cm	23.30	5%	22.14		24	W990 ST7, W990 ST9
0304.00071	16 mm	280 x 207 cm	31.80	5%	30.21		24	W1000 ST9
0304.00067	19 mm	280 x 207 cm	20.80	5%	19.76		24	W960 SM, W960 ST7
0304.00067	19 mm	280 x 207 cm	23.00	5%	21.85		24	W980 SM
0304.00067	19 mm	280 x 207 cm	23.60	5%	22.42		24	W990 ST7, W990 ST9
0304.00067	19 mm	280 x 207 cm	34.00	5%	32.30		24	W1000 ST9
0304.00067	19.6 mm	280 x 207 cm	38.80		38.80		24	W1000 ST38
0304.00067	19 mm	280 x 207 cm	40.70	5%	38.67		24	W1100 ST9, W1200 ST9
0304.00067	19 mm	280 x 207 cm	43.20	5%	41.04		24	W1000 ST19
0304.00090	22 mm	280 x 207 cm	26.30	5%	24.99		24	W980 ST2
0304.00090	22 mm	280 x 207 cm	26.60	5%	25.27		24	W980 ST7
0304.00097	25 mm	280 x 207 cm	20.60	5%	19.57		12	W990 ST7
0304.00097	25 mm	280 x 207 cm	29.10	5%	27.65		12	W980 ST2
0304.00097	25 mm	280 x 207 cm	29.60	5%	28.12		12	W980 ST7
0304.00097	25 mm	280 x 207 cm	39.50	5%	37.53		12	W1000 ST9
0304.00081	30 mm	280 x 207 cm	43.10	5%	40.95		12	W980 ST2
0304.00132	38 mm	280 x 207 cm	45.20	5%	42.94		12	W980 ST2
0304.00132	38 mm	280 x 207 cm	46.70	5%	44.37		12	W980 ST7

i La structure ST2 est encore en stock mais ne sera plus produite et sera remplacée par ST7

Q

Panneaux mélaminés EGGER Eurodécor Uni - Bois - Matière

Prix au m²

Panneau destiné à la construction de meubles et à la décoration intérieure.

Produits Eurodécor uni - bois - matière EGGER, aggloméré 2 faces revêtues, collage P2, classe d'émission E1, formaldéhyde dans la colle max. 0.03 ppm.

Délai : 2-3 jours ouvrables

Article	Epais.	Format	Prix brut	Prix par palette	Pcs par palette	Surface
<u>Uni :</u>						
0304.00065	19 mm	280 x 207 cm	22.00	16.90	24	U708 ST9
0304.00065	19 mm	280 x 207 cm	31.90		24	U702 ST9
0304.00086	8 mm	280 x 207 cm	17.90		24	U708 ST9, U899 ST9, U961 ST7, U999 ST7
0304.00086	8 mm	280 x 207 cm	19.60		24	U999 ST2
0304.00086	8 mm	280 x 207 cm	20.40		24	U961 ST2
0304.00137	10 mm	280 x 207 cm	22.60		24	U708 ST9
0304.00085	16 mm	280 x 207 cm	21.10		24	U708 ST9, U899 ST9, U961 ST7, U963 ST9, U999 ST7
0304.00085	16 mm	280 x 207 cm	21.80		24	U961 ST2, U999 ST2
0304.00065	19 mm	280 x 207 cm	22.00		24	U156 ST9, U727 ST9, U775 ST9, U899 ST9, U961 ST7, U963 ST9, U999 ST7
0304.00065	19 mm	280 x 207 cm	26.60		24	U104 ST9
0304.00065	19 mm	280 x 207 cm	31.90		24	U113 ST9, U216 ST9, U222 ST9, U705 ST9, U707 ST9, U732 ST9, U750 ST9, U763 ST9, U960 ST9
0304.00065	19 mm	280 x 207 cm	33.10		24	U114 ST9, U115 ST9, U201 ST9, U630 ST9, U740 ST9, U741 ST9, U767 ST9, U780 ST9, U788 ST9, U968 ST9
0304.00065	19 mm	280 x 207 cm	34.20		24	U125 ST9, U211 ST9, U311 ST9, U323 ST9, U325 ST9, U335 ST9, U502 ST9, U504 ST9, U540 ST9, U599 ST9, U604 ST9, U608 ST9, U636 ST9, U638 ST9, U665 ST9, U699 ST9, U830 ST9, U999 ST19
0304.00065	19 mm	280 x 207 cm	35.40		24	U999 ST20
0304.00065	19.6 mm	280 x 207 cm	38.80		24	U998 ST38
0304.00138	22 mm	280 x 207 cm	27.00		24	U999 ST7
0304.00080	25 mm	280 x 207 cm	27.80		12	U708 ST9, U775 ST9, U963 ST9, U999 ST7
0304.00080	25 mm	280 x 207 cm	28.20		12	U999 ST2
<u>Bois :</u>						
0304.00066	19.6 mm	280 x 207 cm	40.80	31.30	24	H1176 ST37, H1180 ST37
0304.00066	19 mm	280 x 207 cm	31.90		24	H1145 ST10, H1277 ST9, H1318 ST10, H1732 ST9, H1910 ST9, H3043 ST12, H3395 ST12, H3734 ST9, H3840 ST9
0304.00066	19 mm	280 x 207 cm	33.10		24	H1401 ST22, H1715 ST12, H3133 ST12, H3157 ST12
0304.00066	19 mm	280 x 207 cm	34.20		24	H3303 ST10, H3331 ST10, H3710 ST12
0304.00066	19 mm	280 x 207 cm	35.40		24	H1223 ST19, H1313 ST10, H1710 ST10, H1714 ST19, H2033 ST10, H3146 ST19, H3152 ST19, H3158 ST19, H3190 ST19, H3195 ST19, H3730 ST10
0304.00066	19 mm	280 x 207 cm	38.80		24	H1250 ST36
0304.00066	19 mm	280 x 207 cm	40.80		24	H1181 ST37, H1367 ST40, H1369 ST40, H1385 ST40, H1386 ST40, H3176 ST37, H3309 ST28, H3311 ST28, H3317 ST28, H3325 ST28, H3326 ST28, H3359 ST32, H3406 ST38, H3408 ST38, H3409 ST38
<u>Matière :</u>						
0304.00068	19 mm	280 x 207 cm	33.10		24	F765 ST20
0304.00068	19 mm	280 x 207 cm	34.20		24	F500 ST20
0304.00068	19 mm	280 x 207 cm	35.40		24	F186 ST9, F187 ST9, F416 ST10, F417 ST10, F685 ST10
0304.00068	19 mm	280 x 207 cm	36.50		24	F235 ST76, F634 ST76, F635 ST76

Q

Chants EGGER Eurodécor, tous les décors

Prix par m¹

Chants parfaitement assortis aux décors et structures de la collection EGGER.

Chants épais EGGER ABS, divers décors : Blanc - Uni - Bois - Matières - Perfectsense

Délai : 2-3 jours ouvrables

Article	Epais.	Format	Prix brut	Pcs par palette	Surface
0906.00053	0.8 mm	75 m x 23 mm	0.90	1	W980 ST2
0906.00058	0.8 mm	75 m x 23 mm	0.80	1	U708 ST9
0906.00052	0.8 mm	75 m x 23 mm	1.20	1	décor bois H1176 ST37, H1180 ST37
0906.00089	0.8 mm	75 m x 23 mm	2.15	1	décors bois de bout Q1176 RO, Q1180 RO
0906.00053	0.8 mm	75 m x 23 mm	0.80	1	correspond aux décors W960 - W980 SM/ST7 - W990 - W1000 - W1100
0906.00053	0.8 mm	75 m x 23 mm	0.90	1	correspond aux décors W911 - W980 ST15
0906.00053	0.8 mm	75 m x 23 mm	1.00	1	correspond aux décors W1200
0906.00058	0.8 mm	75 m x 23 mm	0.90	1	décors Unis
0906.00058	0.8 mm	75 m x 23 mm	1.30	1	décors Bois
0906.00057	0.8 mm	75 m x 23 mm	1.30	1	décors Matières
0906.00089	0.8 mm	75 m x 23 mm	2.15	1	décors bois de bout
0906.00059	1.0 mm	75 m x 23 mm	1.90	1	décors Perfectsense Matt PM
0906.00061	1.0 mm	75 m x 23 mm	1.90	1	décors Perfectsense Brillant PG
0906.00061	1.0 mm	75 m x 23 mm	2.30	1	décors Perfectsense Brillant U323 PG - U727 PG

Q

Feuilles stratifiées EGGER Blanc

Prix au m²

Feuilles de stratifié destinées à l'aménagement d'intérieur.

Feuilles stratifiées EGGER, différentes surfaces blanc.

Délai : 2-3 jours ouvrables

Article	Epais.	Format	Prix brut	Pcs par palette	Surface
0305.00053	0.8 mm	280 x 131 cm	24.30	1	W960 SM, W960 ST7, W980 SM, W980 ST7 W990 ST7, W990 ST9
0305.00039	0.8 mm	280 x 131 cm	25.40	1	W1000 ST9, W1100 ST9, W1200 ST9
0305.00039	0.8 mm	280 x 131 cm	26.60	1	W1000 ST19
0305.00039	0.8 mm	280 x 131 cm	35.10	1	W1001 ST9, W1101 ST9
0305.00030	0.8 mm	279 x 206 cm	55.70	1	W1000 ST38



Feuilles stratifiées EGGER Uni - Bois - Matières

Prix au m²

Feuilles de stratifié destinées à l'aménagement d'intérieur.

Feuilles stratifiées EGGER, différentes surfaces unies, bois & matières.

Délai : 2-3 jours ouvrables

Article	Epais.	Format	Prix brut	Pcs par palette	Surface
Uni :					
0305.00020	0.8 mm	280 x 131 cm	25.40	1	U104 ST9, U113 ST9, U156 ST9, U216 ST9, U222 ST9, U702 ST9, U705 ST9, U707 ST9, U708 ST9, U961 ST7, U999 ST7
0305.00020	0.8 mm	280 x 131 cm	26.60	1	U114 ST9, U115 ST9, U125 ST9, U201 ST9, U211 ST9, U311 ST9, U323 ST9, U325 ST9, U335 ST9, U502 ST9, U504 ST9, U540 ST9, U630 ST9, U638 ST9, U665 ST9, U699 ST9, U740 ST9, U741 ST9, U748 ST9, U767 ST9, U780 ST9, U788 ST9, U830 ST9, U899 ST9, U968 ST9, U989 ST9, U999 ST19, U999 ST20
0305.00020	0.8 mm	280 x 131 cm	35.10	1	U7021 ST9, U7081 ST9, U9631 ST9
0305.00030	0.8 mm	279 x 206 cm	55.70	1	U998 ST38
Bois :					
0305.00022	0.8 mm	280 x 131 cm	25.40	1	H1145 ST10, H1277 ST9, H1318 ST10, H1732 ST9, H1910 ST9, H3395 ST12, H3734 ST9, H3840 ST9
0305.00022	0.8 mm	280 x 131 cm	26.60	1	H1223 ST19, H1313 ST10, H1401 ST22, H1710 ST10, H1714 ST19, H1715 ST12, H2033 ST10, H3133 ST12, H3146 ST19, H3152 ST19, H3157 ST12, H3158 ST19, H3190 ST19, H3195 ST19, H3303 ST10, H3331 ST10, H3710 ST12
0305.00022	0.8 mm	280 x 131 cm	28.00	1	H1250 ST36
0305.00030	0.8 mm	279 x 206 cm	55.70	1	H1176 ST37, H1180 ST37, H1181 ST37, H1346 ST32, H1367 ST40, H1369 ST40, H1385 ST40, H1386 ST40, H3176 ST37, H3309 ST28, H3311 ST28, H3317 ST28, H3325 ST28, H3326 ST28, H3359 ST32, H3406 ST38, H3408 ST38, H3409 ST38
Matières :					
0305.00028	0.8 mm	280 x 131 cm	26.60	1	F186 ST9, F187 ST9, F416 ST10, F417 ST10, F500 ST20, F685 ST10, F765 ST20
0305.00028	0.8 mm	280 x 131 cm	28.00	1	F235 ST76, F634 ST76, F635 ST76

Q EGGER Plan de travail

Prix par m² Produit idéal pour la réalisation de comptoirs de cuisines, de bar, bureaux et magasins.

Plans de travail EGGER postformés bois mélangé, prov. EU, panneau aggloméré, collage P2, classe d'émission E1, différents modèles et décors

Délai : 2-3 jours ouvrables

Délai : 2-3 semaines

Article	Epais.	Format	Prix brut	Modèle	Surface
0310.00046	38 mm	4100/600 mm	48.30	300/3	1 chant profilé, décors W980 ST7, U708 ST9
0310.00046	38 mm	4100/600 mm	53.60	300/3	1 chant profilé, décors H1145 ST10, H3303 ST10, F093 ST7, F502 ST7
0310.00047	38 mm	4100/920 mm	78.70	300/3	2 chants profilés, décors W980 ST7, U708 ST9
0310.00047	38 mm	4100/920 mm	87.40	300/3	1 chant profilé, décors H1145 ST10, H3303 ST10, F093 ST7, F502 ST7
0310.00046	38 mm	4100/600 mm	55.50	300/3	1 chant profilé, décors H1303 ST12, H1313 ST10, H1318 ST10, H1357 ST10, H1401 ST22, H193 ST12, H3133 ST10, HH3157 ST12, H3331 ST10, H3730 ST10, F021 ST75, F095 ST87, F108 ST9, F186 ST9, F187 ST9, F205 ST9, F206 ST9, F251 ST9, F638 ST10, F675 ST75, F676 ST75
0310.00047	38 mm	4100/920 mm	90.20	300/3	2 chants profilés, décors idem ci-dessus
0310.00046	38 mm	4100/600 mm	57.30	300/3	1 chant profilé, décors U702 ST78, U763 ST76, U999 ST78, H011 G8, H197 ST10, H2032 ST10, H2033 ST10, H2409 G8, H305 ST12, F030 ST75, F031 ST78, F032 ST78, F052 ST75, F121 ST87, F208 ST75, F226 ST78, F227 ST78, F228 ST78, F229 ST75, F230 ST75, F234 ST76, F235 ST76, F237 ST76, F243 ST76, F275 ST9, F302 ST87, F352 ST76, F620 ST87, F800 ST9, F812 ST9
0310.00047	38 mm	4100/920 mm	93.00	300/3	2 chants profilés, décors idem ci-dessus
0310.00048	38 mm	4100/650 mm	104.60	100/1,5	1 chant profilé, décors H1180 ST37, H1181 ST37, H1344 ST32, H3176 ST37, H3359 ST32
0310.00049	38 mm	4100/920 mm	159.90	100/1,5	2 chants profilés, décors idem ci-dessus
0310.00050	38 mm	4100/1200 mm	236.90	100/1,5	décors idem ci-dessus
0310.00048	38 mm	4100/650 mm	116.50	100/1,5	PERFECTSENSE : 1 chant profilé, décors W1100 PM, U961 PM, U999 PM, F206 PM
0310.00049	38 mm	4100/920 mm	176.60	100/1,5	PERFECTSENSE : 2 chants profilés, décors idem ci-dessus
0310.00050	38 mm	4100/1200 mm	258.80	100/1,5	PERFECTSENSE : décors idem ci-dessus
0310.00081	12 mm	4100/650 mm	158.30	90/1,0	COMPACT noyau noir : décors U999 ST76, H1318 ST10, H1330 ST10, F206 ST9, F221 ST87, F244 ST76, F247 ST76, F311 ST87
0310.00082	12 mm	4100/920 mm	235.10	90/1,0	COMPACT noyau noir : décors idem ci-dessus
0310.00083	12 mm	4100/1300 mm	342.40	90/1,0	COMPACT noyau noir : décors idem ci-dessus
0310.00084	12 mm	4100/650 mm	214.00	90/1,0	COMPACT noyau coloré : décors W1101 ST76, U7081 ST76, F1861 ST9
0310.00085	12 mm	4100/920 mm	313.10	90/1,0	COMPACT noyau coloré : décors idem ci-dessus
0310.00086	12 mm	4100/1300 mm	452.40	90/1,0	COMPACT noyau coloré : décors idem ci-dessus



Tablettes de fenêtre EGGER, éléments postforming

Prix par m²

Tablettes de fenêtre en panneau de particules revêtu de stratifié.

EGGER Euroform tablette de fenêtre, type 800/6, Prov. EU, bois mélangé, sans retombée, collage P3, classe d'émission E1

Article	Epais.	Format	Prix brut	Rabais	Prix net	Pcs par palette	Surface
0310.00055	23.4 mm	25 x 410 cm	30.40	20%	24.32	12	W980 ST2, Blanc kaolin - Type 800/6 JUSQU'À EPUISEMENT DU STOCK



Tablettes de fenêtre Getalit et chants mélaminés

Prix par m²

Tablettes de fenêtre Getalit + Chants mélaminés

Tablette de fenêtre Getalit, surface Colin, type Inform, bois mélangé, prov. EU/CH, décor A252
Chants mélaminés ABS Getalit, surface Colin, décor blanc A252

Article	Epais.	Format	Prix brut	Pcs par paquet	Divers
0310.00069	23.4 mm	4100 x 150 mm	16.90	2	
0310.00069	23.4 mm	4100 x 200 mm	20.50	2	
0310.00069	23.4 mm	4100 x 250 mm	24.00	2	
0906.00119	0.3 mm	5000 x 44 mm	1.10	20	Chants mélaminés avec colle thermofusible

Q Panneaux agglomérés plaqués

Prix au m²

Panneaux agglomérés plaqués, diverses épaisseurs et placages

Essence bois frêne et chêne, prov. EU, qualité A/B.

Délai : 2-3 jours ouvrables

S'appliquent aux articles non-stockés (blanc) : Frais de panneaux au détail : CHF 5.50 + frais de transport pour petite quantité de CHF 22.50

Article	Epais.	Format	Prix brut	Pcs par paquet	Divers
0303.00013	19 mm	280 x 207 cm	40.10	24	Acajou Sapelli, A/B qualité face, mi-fil
0303.00013	19 mm	280 x 207 cm	47.40	24	Bouleau tranché, A/B qualité face, mi-fil à demi ramageux
0303.00013	19 mm	280 x 207 cm	64.00	24	Cerisier euro, A/B qualité face, demi ramageux
0303.00013	19 mm	280 x 207 cm	52.20	24	Cerisier ami, A/B qualité face, demi ramageux
0303.00013	9 mm	280 x 207 cm	43.40	30	Chêne euro, A/B Standard
0303.00013	16 mm	280 x 207 cm	44.20	24	Chêne euro, A/B Standard
0303.00013	19 mm	280 x 207 cm	44.80	24	Chêne euro, A/B Standard
0303.00013	19 mm	280 x 207 cm	53.10	24	Chêne euro, A/B qualité face, ramageux
0303.00013	19 mm	280 x 207 cm	53.10	24	Chêne euro, A/B qualité face, mi-fil
0303.00013	23 mm	280 x 207 cm	49.20	20	Chêne euro, A/B Standard
0303.00013	25 mm	280 x 207 cm	52.30	20	Chêne euro, A/B Standard
0303.00013	19 mm	280 x 207 cm	55.70	24	Epicéa avec nœuds, A/B qualité face, caractère planche des deux côtés
0303.00013	9 mm	280 x 207 cm	44.50	30	Epicéa A/B Standard
0303.00013	19 mm	280 x 207 cm	54.10	24	Epicéa A/B qualité face, mi-fil
0303.00013	19 mm	280 x 207 cm	43.50	24	Erable euro, A/B qualité face, mi-fil à demi ramageux
0303.00013	16 mm	280 x 207 cm	38.90	24	Frêne, A/B Standard
0303.00013	19 mm	280 x 207 cm	38.90	24	Frêne, A/B qualité face, mi-fil à demi ramageux
0303.00013	19 mm	280 x 207 cm	37.00	24	Hêtre étuvé, A/B qualité face, mi-fil à demi ramageux
0303.00013	19 mm	280 x 207 cm	59.60	24	Mélèze, A/B qualité face, mi-fil à demi ramageux
0303.00013	19 mm	280 x 207 cm	101.80	24	Noyer euro, A/B qualité face, caractère planche demi ramageux
0303.00013	19 mm	280 x 207 cm	71.00	24	Noyer ami, A/B qualité face, demi ramageux
0303.00013	10 mm	280 x 207 cm	48.00	30	Pin déroulé, A/B glissé
0303.00013	16 mm	280 x 207 cm	48.70	24	Pin déroulé, A/B glissé
0303.00013	19 mm	280 x 207 cm	56.90	24	Pin déroulé, A/B glissé
0303.00013	19 mm	280 x 207 cm	52.70	24	Sapin, A/B qualité face, mi-fil à demi ramageux

livre ouvert

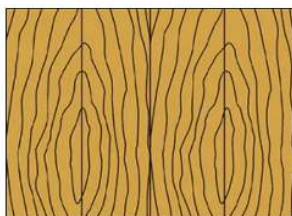

glissé

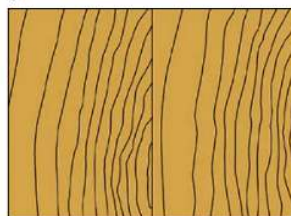

caractère planche

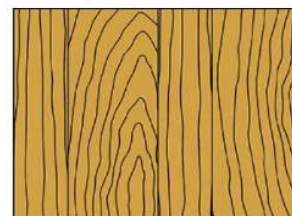

ramageux



mi-fil à demi ramageux



de fil



Q Panneaux Max Universal, noyau brun

Prix au m² Panneaux résistant à de fortes charges, antichocs et résistant à l'humidité, idéal en intérieur et en extérieur.

Max Universal, noyau brun, qualité F, produit de construction multifonctions, sans protection UV garantie, différentes surfaces.

Article	Epais.	Format	Prix brut	Prix par palette	Pcs par palette	Surface
0906.00107	6 mm	280 x 130 cm	59.00	49.90	50	0077 FH anthracite
0906.00107	6 mm	280 x 130 cm	59.00	49.90	50	0657 FH Sepia brun
0906.00107	6 mm	280 x 130 cm	59.00	49.90	50	0746 FH gris sanitaire
0906.00107	6 mm	280 x 130 cm	59.00	49.90	50	0771 FH blanc
0906.00107	6 mm	280 x 130 cm	59.00	49.90	50	0775 FH gris alu

Q Resopal Compact Construction multi-usage

Prix au m² Panneaux résistant à de fortes charges, antichocs et résistant à l'humidité, idéal en intérieur et en extérieur.

Resopal, produit de construction multifonctions, sans feuille de protection UV.
4 couleurs : blanc, gris clair, anthracite et brun

Article	Epais.	Format	Prix brut	Prix par palette	Pcs par palette	Surface
0906.00062	6 mm	280 x 125 cm	62.35	52.90	24	*162-60 gris clair / 191-60 anthracite

*JUSQU'À EPUISEMENT DU STOCK

Q Vis de façade Resopal

Prix par pqt Vis adaptées pour panneaux compact Resopal, approchant pour Max Universal.

Article	Long.	Diamètre	Prix brut	Pcs par paquet	Surface
0902.00042	25 mm	4,8 mm	32.90	100	100-60 blanc
0902.00102	25 mm	5,5 mm	45.00	100	162-60 gris clair
0902.00102	25 mm	5,5 mm	45.00	100	191-60 anthracite
0902.00042	25 mm	4,8 mm	32.90	100	520-60 brun
0902.00045	38 mm	4,8 mm	37.60	100	100-60 blanc
0902.00045	38 mm	4,8 mm	37.60	100	162-60 gris clair
0902.00045	38 mm	4,8 mm	37.60	100	191-60 anthracite
0902.00045	38 mm	4,8 mm	37.60	100	520-60 brun



Panneaux Max Compact Exterior, noyau brun

Prix au m²

Panneaux pour réalisation de façades à haute contrainte.

Max Compact Exterior noyau brun, qualité F, produit de construction multifonctions, avec protection UV garantie, différentes surfaces.

Délai : 2-3 jours ouvrables

Article	Epais.	Format	Prix brut	Pcs par palette	Surface
0906.00092	6 mm	280 x 130 cm	129.85	55	0070 NT, 0074 NT, 0075 NT, 0077 NT, 0080 NT, 0085 NT, 0091 NT, 0657 NT, 0689 NT, 0691 NT, 0741 NT, 0742 NT, 0747 NT, 3003 NT (GR)
0906.00092	6 mm	280 x 185.4 cm	129.85	38	0070 NT, 0074 NT, 0075 NT, 0077 NT, 0080 NT, 0085 NT, 0741 NT, 0742 NT, 3003 NT (SP)
0906.00092	6 mm	410 x 130 cm	129.85	36	0070 NT, 0074 NT, 0075 NT, 0077 NT, 0085 NT, 0657 NT, 0742 NT (JU)
0906.00092	6 mm	410 x 185.4 cm	129.85	25	0074 NT, 0077 NT, 0085 NT, 0747 NT (XL)
0906.00092	6 mm	280 x 130 cm	129.85	55	0768 NT (GR)
0906.00092	6 mm	280 x 130 cm	134.75	55	0794 NT, 0801 NT, 0803 NT, 5171 NT (GR)
0906.00092	6 mm	280 x 185.4 cm	134.75	38	5171 NT (SP)
0906.00092	6 mm	410 x 185.4 cm	134.75	25	auth NT (XL)
0906.00050	8 mm	280 x 130 cm	151.30	41	0070 NT, 0074 NT, 0075 NT, 0077 NT, 0080 NT, 0085 NT, 0091 NT, 0689 NT, 0741 NT, 0742 NT, 3003 NT (GR)
0906.00050	8 mm	280 x 185.4 cm	151.30	28	0070 NT, 0074 NT, 0077 NT, 0085 NT, 0689 NT, 0691 NT, 0741 NT, 0742 NT, 0747 NT, 3003 NT (SP)
0906.00050	8 mm	410 x 130 cm	151.30	27	0070 NT, 0074 NT, 0077 NT, 0742 NT, 3003 NT (JU)
0906.00050	8 mm	410 x 185.4 cm	151.30	19	0070 NT, 0074 NT, 0077 NT, 0085 NT, 0091 NT, 0742 NT, 0747 NT, 3003 NT (XL)
0906.00050	8 mm	280 x 130 cm	158.10	41	0427 NT, 0428 NT, 0768 NT, 0794 NT, 0801 NT, 0803 NT, 5171 NT (GR)
0906.00050	8 mm	280 x 185.4 cm	158.10	28	0027 NT, 0794 NT (SP)
0906.00050	8 mm	410 x 130 cm	158.10	27	0794 NT (JU)
0906.00050	8 mm	410 x 185.4 cm	158.10	19	0427 NT, 0428 NT, 0794 NT (XL)

FUNDERMAX : Présentation gamme Exterior



R

Peintures et huiles

Arbezol Hydro-fond de trempage 3000	99
Arbezol Hydrosotic	99
Rubio Monocoat RMC, type 2 composants	99
Rubio Monocoat RMC, Hybrid Wood Protector	99
Lasure de pré-grisaillement	99
Rubio Monocoat RMC, divers nettoyeurs	100
Rubio Monocoat RMC, divers accessoires	100



Code couleur :

Prix	En stock
Prix	En stock chez le fournisseur, court délai de livraison (1-3 jours ouvrables généralement)
Prix	En stock chez le fournisseur, sur production ou livraison prolongée, délai supérieur à une semaine

R Arbezol, divers

Prix par litre Produit pour application universelle idéal pour des fenêtres, portes, volets, ou tout autre objet en bois.

Arbezol Hydro-fond de trempage 3000 : Produit pour application universelle idéal pour des fenêtres, portes, volets, ou tout autre objet en bois. Fond de trempage, diluable à l'eau, blanc, mat, microporeux à base d'alkydes idéal pour l'intérieur et l'extérieur.
Emploi : 1 kg pour 5 - 8 m²

Arbezol Hydrosotic : Produit pour application avec effet glaçage ou couvrant à l'intérieur et à l'extérieur sur bois indigène et exotique. Glacis et peinture couvrante pour bois, prêt à l'emploi, diluable à l'eau, à pores ouverts pour l'intérieur et extérieur.
Emploi : 1 kg pour 5 - 10 m²

***Plus-value temporaires (inclues dans le prix ci-dessous)**
Hydro-fond de trempage 3000 : 6,5% & Hydrosotic : 5%

Article	Quantité	Prix brut*	Couleur
0901.00103	20 kg	15.20	Arbezol Hydro-fond de trempage 3000, Blanc
0901.00107	15 kg	19.35	Arbezol Hydrosotic, Blanc neige

R Rubio Monocoat RMC, type 2 composants

Prix par pce Huile naturelle pour utilisation en intérieur (parquet, escalier, meubles, etc)

Huile naturelle, type 2 composants, avec accélérateur
Emploi : 30-50 m²/litre

Article	Quantité	Prix brut	pce par paquet	Couleur
0901.00086	1,30 litre	137.00	6	R101 - Pure

R Rubio Monocoat RMC, Hybrid Wood Protector

Prix par pce Protection monocouche pour la coloration et la protection des boiseries extérieures.

Diverses couleurs
Emploi : env. 30m²/litre

Article	Quantité	Prix brut	pce par paquet	Couleurs
0901.00110	1000 ml	114.30	6	E001 - Pure / E009 - Grey

R Lasure de pré-grisaillement

Prix par pce Lasure de pré-grisaillement

Article	Quantité	Prix brut	pce par paquet	Divers
0901.00089	750 ml	20.00		
0901.00089	2500 ml	60.00		

R Rubio Monocoat RMC, divers nettoyeurs

Prix par pce Divers nettoyeurs

Soap universel : Savon d'entretien pour le nettoyage régulier des surfaces huilées. Elimine saleté et tâches de graisse.
 Cleaner : Nettoyant pour bois non traité à l'intérieur.
 Exterior Wood Cleaner : Nettoyant et rénovateur pour tous les types de bois à l'extérieur.

Article	Quantité	Prix brut	pce par paquet	Détail
0901.00088	1000 ml	19.30	12	Rubio Monocoat RMC, Soap universel pour intérieur Consommation : 100 ml/10 litres d'eau
0901.00093	1000 ml	25.50	6	Rubio Monocoat RMC, Cleaner pour intérieur Consommation : 75 - 100 m ² /litre
0901.00109	1000 ml	25.40	10	Rubio Monocoat RMC, Exterior Wood Cleaner Consommation : 15m ² /litre

R Rubio Monocoat RMC, divers accessoires

Prix par pce Divers accessoires

Article	Format	Prix brut	pce par paquet	Détail
0901.00098	13 x 9 cm	13.60		Support pour éponge pour le traitement à huile
0901.00083	13 x 9 cm	4.22		Pad manuel (éponge) marron pour nettoyage et huilage

S

Fenêtre de toit / Escaliers escamotables



Code couleur :

Prix *En stock*

Prix *En stock chez le fournisseur, court délai de livraison (1-3 jours ouvrables généralement)*

Prix *En stock chez le fournisseur, sur production ou livraison prolongée, délai supérieur à une semaine*

S	Velux - Liste de prix
Marque	Divers
Velux	Délais selon liste Velux

S	Escaliers escamotables FAKRO Komfort - Energy
prix par pce	Trappe d'escalier thermo-isolante blanche.
Escaliers escamotables en 3 parties. Type Komfort Valeur U = 1.1 / Type Energy Valeur U = 0.068.	
Délai : 1-2 semaines	

Article	Modèle	Format	Prix brut	Divers
0706.00010	LWK-Komfort	60 x 120 cm	434.65	
0706.00010	LWK-Komfort	70 x 120 cm	452.10	
0706.00010	LWK-Komfort	70 x 130 cm	481.00	
0706.00010	LWK-Komfort	70 x 140 cm	527.40	
0706.00011	LWK-Energy	60 x 120 cm	508.30	
0706.00011	LWK-Energy	70 x 120 cm	527.15	
0706.00011	LWK-Energy	70 x 130 cm	672.30	
0706.00011	LWK-Energy	70 x 140 cm	684.45	
0706.00014			12.30	LXS embouts de protection - Set de 2 pièces

T

Terrasse et bois de jardin



Lames de terrasse sapin imprégnées classe 3 brun ou vert	104
Carrelets cl. 4 et lattes cl. 3 imprégnés aux sels verts KS2	104
Larmiers - planches épicéa	105
Planches de terrasse et carrelets mélèze	105
Lames pour terrasses, composite Forexia Elégance	105
Lames pour terrasses, composite Forexia Atmosphère	106
Accessoires pour terrasses	106
Produits Claustra	106
Ecrans de clôture	107
Poteaux de clôture	107
Articles de jardin	107



Code couleur :

Prix	En stock
Prix	En stock chez le fournisseur, court délai de livraison (1-3 jours ouvrables généralement)
Prix	En stock chez le fournisseur, sur production ou livraison prolongée, délai supérieur à une semaine

T Lames de terrasse sapin imprégnées classe 3 brun ou vert 

Prix par m² Produit pour la réalisation de plancher de terrasse.

Sapin blanc, prov. CH, surface rabotée/striée ou rabotée 2 côtés avec 4 chanfreins, qualité N1/N2, imprégnées aux sels bruns ou verts classe 3

Délai : 1 semaine

Article	Long.	Section	Prix brut	Pcs par palette	Traitement
0801.00004	5,00 m	22 x 125 mm	71.50	180 (1)	Sels bruns Cl.3 - rabotée avec 4 chanfreins - qualité N1
0801.00003	5,00 m	25 x 145 mm	57.00	168 (1)	Sels bruns Cl.3 - rabotée avec 4 chanfreins - qualité N2
0801.00002	5,00 m	25 x 105 mm	58.50	180 (1)	Sels verts Cl.3 - rabotée avec 4 chanfreins - qualité N2
0801.00002	5,00 m	25 x 145 mm	54.50	168 (1)	Sels verts Cl.3 - rabotée avec 4 chanfreins - qualité N2
0801.00002	5,00 m	40 x 105 mm	84.00	128 (1)	Sels verts Cl.3 - rabotée avec 4 chanfreins - qualité N2
0801.00002	5,00 m	40 x 145 mm	80.00	108 (1)	Sels verts Cl.3 - rabotée avec 4 chanfreins - qualité N2

T Carrelets rabotés imprégnés aux sels verts Classe 4 

Prix par pce Utile pour différentes ossatures et lattages en contact avec le sol nécessitant une imprégnation.

Sapin blanc, prov. CH, surface rabotée ou brut de sciage, imprégnées aux sels verts classe 4

Délai : 1 semaine

Article	Long.	Section	Prix brut	Pcs par palette	Traitement
0803.00004	4,00 m	60 x 60 mm	16.30	192 (1)	surface brut de sciage
0803.00004	5,00 m	40 x 60 mm	12.50	288 (1)	surface brut de sciage
0803.00004	5,00 m	80 x 120 mm	46.80	64 (1)	surface brut de sciage
0803.00005	3,00 m	80 x 80 mm	35.30	96 (1)	surface rabotée 4 faces
0803.00005	4,00 m	80 x 80 mm	47.10	96 (1)	surface rabotée 4 faces
0803.00005	4,00 m	100 x 100 mm	72.50	72 (1)	surface rabotée 4 faces
0803.00005	4,00 m	120 x 120 mm	104.50	1	surface rabotée 4 faces
0803.00005	4,00 m	140 x 140 mm	132.90	42 (1)	surface rabotée 4 faces

T Lattes calibrées imprégnées aux sels verts/bruns Classe 3 

Prix par pce Utile pour différentes ossatures et lattages hors le sol nécessitant une imprégnation.

Sapin/épicéa, prov. CH, surface calibrée, imprégnées aux sels verts classe 3

Délai : 1 semaine

Article	Long.	Section	Prix brut	Pcs par palette	Traitement
0803.00002	5,00 m	45 x 50 mm	12.20	320 (1)	vert
0803.00002	5,00 m	24 x 48 mm	7.00	1	brun



T Larmiers - planches épicea

Prix par pce

Larmiers - planches, sapin épicea, prov. CH, surface rabotée 4 faces, imprégnés aux sels bruns

Délai : 1 semaine

Article	Long.	Section	Prix brut	Pcs par palette	Produit
0803.00003	4,00 m	250 x 24 mm	41.30	1	
0803.00003	5,00 m	250 x 24 mm	51.60	1	

T Planches de terrasse mélèze

Prix au m²

Réalisation de terrasses ou barrières.

Planches de terrasse mélèze indigène, prov. DE/AT/CZ, surface lisse/lisse sans trait, qualité A/AB

Article	Long.	Section	Prix brut	Rabais	Prix net	Pcs par palette	Divers
0801.00036	4,00 m	115 x 24 mm	59.15			108(4)	
0801.00036	5,00 m	115 x 24 mm	59.15	5%	56.19	108(4)	

T Carrelets mélèze

Prix par m²

Sous-construction pour terrasses.

Carrelets mélèze indigène provenance DE, AT, CZ, 4 faces rabotées avec angles vifs.

Article	Long.	Section	Prix brut	Rabais	Prix net	Pcs par palette	Divers
0803.00023	5,00 m	60 x 44 mm	5.70	5%	5.42	216(4)	

T Lames pour terrasses, composite Forexia Élégance

Prix au m²

Réalisation de terrasse en composite WPC, différentes surfaces et couleurs

Lames de terrasses Forexia extrudé plein structurée, élégance.

Délai : 1 semaine

S'appliquent aux articles non-stockés (brun) : Frais de transport pour petite quantité de CHF 22.50

Article	Long.	Section	Prix brut	Pcs par palette	Surface
0802.00010	4,00 m	23 x 138 mm	113.00	104	surface structurée
0802.00010	6,00 m	23 x 138 mm	113.00	64	couleurs brun colorado, gris, brun exotique, anthracite
0802.00021	4,00 m	23 x 138 mm	113.00	104	surface lisse
0802.00021	6,00 m	23 x 138 mm	113.00	64	couleurs brun colorado, gris, brun exotique, anthracite
0802.00025	4,00 m	23 x 138 mm	113.00	104	surface rainurée
0802.00025	6,00 m	23 x 138 mm	113.00	64	couleurs brun colorado, gris, brun exotique, anthracite
0802.00015	4,00 m	50 x 50 mm	10.80	108	sous-construction, prix au m1

T Lames pour terrasses, composite Forexia Atmosphère

Prix au m² Réalisation de terrasse en composite WPC, différentes surfaces et couleurs

Lames de terrasses Forexia extrudé plein brossée, athmosphère.

Délai : 1 semaine

S'appliquent aux articles non-stockés (brun) : Frais de transport pour petite quantité de CHF 22.50

Article	Long.	Section	Prix brut	Pcs par palette	Surface
0802.00011	4,00 m	23 x 138 mm	134.00	104	couleurs brun Sao Paulo, gris Cayenne, gris Ushuaia, gris Bélem
0802.00011	4,00 m	23 x 138 mm	134.00	104	couleurs brun Lima, brun Rio
0802.00011	6,00 m	23 x 138 mm	134.00	64	Toutes les couleurs
0802.00011	4,00 m	23 x 180 mm	157.00	78	Toutes les couleurs
0802.00011	4,00 m	23 x 138 mm	141.00	104	Lames pour terrasses Nuances Ipé Quantité min. à commander d'usine : 10 lames

T Accessoires pour terrasses

Prix par sachet Réalisation de terrasse en composite WPC, différentes surfaces et couleurs.

Clips avec vis 4x35mm incluses

Article		Prix brut	Pcs par sachet	
0902.00026	Clips Inox Forexia	35.70	30	environ 18 pcs par m ² pour les lames section 23 x 138 mm
0902.00027	Clips d'aboutage Forexia	21.20	10	
0902.00028	Clips début-fin Forexia	17.50	10	
0902.00043	Vis inox de fixation	120.00	250	dimensions : 5,5 x 60 mm

T Divers produits Claustra pour systèmes de palissade

Prix par pce Articles Claustra pour systèmes de palissage.

Article	Long.	Section	Prix brut	Pcs par emballage	Produit
0804.00041	1797 mm	148 x 21 mm	62.80	1	Claustra Atmosphère, profil de clôture alu. Couleur Gris anthracite.
0804.00019	2315 mm	70 x 64 mm	120.30	1	Poteaux 3 en 1, sablé. Couleur Gris anthracite.
0804.00021	1736 mm	23 x 24 mm	23.90	1	Lisse intermédiaire alu, sablée. Couleur Gris anthracite.
0804.00023		70 x 74 mm	25.00	1	Cache de finition sablé. Couleur Gris anthracite.
0804.00024	1815 mm	27 x 9.5 mm	16.30	1	Profil de finition pour poteau, sablé. Couleur Gris anthracite.
0804.00025	108 mm	133 x 83 mm	68.30	1	Fixation de sol, sablée. Couleur Gris anthracite.
0804.00034			20.40	1	Accessoires connecteurs lisse haute. Prix par sachet. 2 connecteurs et 2 vis inox.
0804.00040	1736 mm	30 x 26 mm	42.10	1	Lisse de finition haute et basse alu. Couleur Gris anthracite.

T Ecrans de clôture

Prix par pce Ecrans de clôture en bois

Divers écrans de clôture en bois, prov. PL.

Article	Hauteur	Format	Prix brut	Description
0804.00044		180 x 180 cm	87.80	Clôture compacte en pin, imprégné vert
0804.00044		180 x 180 cm	110.10	Clôture en planches, pin, imprégné brun

Autres variantes disponibles sur demande avec délai.

T Poteaux de clôture arrondis

Prix par pce Poteaux avec tête et chants arrondis

Poteaux avec tête et chants arrondis, pin, prov. PL, imprégnés brun.

Article	Epais.	Format	Prix brut	Description
0808.00032	9 cm	1.9 m x 9 cm	23.05	

Autres dimensions disponibles sur demande avec délai.

T Poteaux de clôture plats

Prix par pce Poteaux avec chants arrondis

Poteaux avec chants arrondis, pin, prov. PL, imprégnés vert.

Article	Epais.	Format	Prix brut	Description
0808.00033	9 cm	1.8 m x 9 cm	18.45	
0808.00033	9 cm	2.4 m x 9 cm	25.80	

Autres dimensions disponibles sur demande avec délai.

T Articles de jardin

Divers articles pour extérieur

Article	Hauteur	Format	Prix brut	Description
0805.00013	75 cm	180 x 170 cm	184.10	Table de pique-nique, pin, prov. PL, imprégné
0806.00012	240 cm	300 x 300 cm	1'756.75	Pavillon alu/acier noir autoportant
0806.00013	134 cm	124 x 110 cm	277.65	Maison de jeu pour enfants Aline, couleur b
0808.00030	220 cm	370 x 190 cm	299.00	Balanoire Premium 4.2, pin, prov. PL, impr
0908.00054		290 cm	184.10	Toboggan bleu

U

Bois de construction

Poutres épicéa lam.-collée qual. visible	109
Poutres mélèze du pays lam.-collée qual. visible	110
Carrelets duo VI sapin/épicéa lamellés 2 plis qual. visible	110
Carrelets d'ossature duo NVI sapin / épicéa non-visible C24	111
Carrelets duo NVI sapin/épicéa qual. non visible	112
Carrelets d'ossature aboutés sapin/épicéa qual. non visible	113



Code couleur :

Prix	<i>En stock</i>
Prix	<i>En stock chez le fournisseur, court délai de livraison (1-3 jours ouvrables généralement)</i>
Prix	<i>En stock chez le fournisseur, sur production ou livraison prolongée, délai supérieur à une semaine</i>

U Poutres épicea lamellées-collées qualité visible

Prix par m³

Poutres destinées à la construction (charpente, etc) et construction à ossature bois.

Poutres BLC, épicea/sapin, prov. EU, 4 côtés rabotés, chanfreinés, produit selon norme EN/DIN, qualité visible, classe de résistance GL 24h, humidité du bois 10% +/- 2%, classe d'utilisation 1/2, classe d'émission E1.

Délai : 2-3 jours ouvrables

Frais de transport RPLP 4% du montant (également si retrait Artibois)

Article	Long.	Section	Prix brut	Prix dès 3m ³	Pcs par paq.	Traitement
0204.00001	13,00 m	80 x 100 mm	1'280.00	1'177.60	1	
0204.00001	13,00 m	80 x 120 mm	1'080.00	993.60	1	
0204.00001	13,00 m	80 x 140 mm	1'080.00	993.60	1	
0204.00001	13,00 m	80 x 160 mm	1'080.00	993.60	1	
0204.00001	13,00 m	100 x 100 mm	1'005.00	924.60	1	
0204.00001	13,00 m	100 x 120 mm	1'005.00	924.60	1	
0204.00001	13,00 m	100 x 140 mm	1'135.00	1'044.20	1	
0204.00001	13,00 m	100 x 160 mm	1'005.00	924.60	1	
0204.00001	13,00 m	100 x 180 mm	1'110.00	1'021.20	1	
0204.00001	13,00 m	100 x 200 mm	1'005.00	924.60	1	
0204.00001	13,00 m	100 x 280 mm	1'005.00	924.60	1	
0204.00001	13,00 m	120 x 120 mm	1'005.00	924.60	1	
0204.00001	13,00 m	120 x 160 mm	1'005.00	924.60	1	
0204.00001	13,00 m	120 x 180 mm	1'110.00	1'021.20	1	
0204.00001	13,00 m	120 x 200 mm	1'005.00	924.60	1	
0204.00001	13,00 m	120 x 240 mm	1'005.00	924.60	1	
0204.00001	13,00 m	120 x 280 mm	1'005.00	924.60	1	
0204.00001	13,00 m	120 x 320 mm	1'005.00	924.60	1	
0204.00001	13,00 m	140 x 140 mm	1'005.00	924.60	1	
0204.00001	13,00 m	140 x 200 mm	1'005.00	924.60	1	
0204.00001	13,00 m	140 x 240 mm	1'005.00	924.60	1	
0204.00001	13,00 m	140 x 280 mm	1'005.00	924.60	1	
0204.00001	13,00 m	140 x 320 mm	1'005.00	924.60	1	
0204.00001	13,00 m	160 x 160 mm	1'005.00	924.60	1	
0204.00001	13,00 m	160 x 200 mm	1'005.00	924.60	1	
0204.00001	13,00 m	160 x 240 mm	1'005.00	924.60	1	
0204.00001	13,00 m	160 x 280 mm	1'005.00	924.60	1	
0204.00001	13,00 m	160 x 320 mm	1'005.00	924.60	1	
0204.00001	13,00 m	160 x 360 mm	1'005.00	924.60	1	
0204.00001	13,00 m	180 x 180 mm	1'110.00	1'021.20	1	
0204.00001	13,00 m	180 x 360 mm	1'005.00	924.60	1	
0204.00001	13,00 m	200 x 200 mm	1'005.00	924.60	1	

U Poutres mélèze du pays lamellées-collées qualité visible

Prix par m³ Poutres destinées pour toutes constructions bois apparentes.

Poutres mélèze du pays, prov.EU, 4 côtés rabotés, chanfreinés, produit selon norme EN/DIN, qualité visible, classe de résistance GL 24h, humidité du bois 10% +/- 2%, classe d'utilisation 1/2, classe d'émission E1.

Délai : 2-3 jours ouvrables

Frais de transport RPLP 4% du montant (également si retrait Artibois)

Article	Long.	Section	Prix brut	Prix dès 3m ³	Pcs par paq.	Traitement
0204.00114	13,00 m	80 x 120 mm	3'720.00	3'422.40	1	
0204.00114	13,00 m	80 x 160 mm	3'720.00	3'422.40	1	
0204.00114	13,00 m	80 x 200 mm	3'720.00	3'422.40	1	
0204.00114	13,00 m	100 x 100 mm	3'720.00	3'422.40	1	
0204.00114	13,00 m	100 x 160 mm	3'720.00	3'422.40	1	
0204.00114	13,00 m	120 x 120 mm	3'720.00	3'422.40	1	
0204.00114	13,00 m	120 x 200 mm	3'720.00	3'422.40	1	
0204.00114	13,00 m	120 x 240 mm	3'720.00	3'422.40	1	

U Carrelets duo VI sapin/épicéa lamellés 2 plis qualité visible

Prix par m³ Produits destinés à la menuiserie (fabrication de portes, fenêtres, etc.) et à l'agencement (meubles, etc.).

Carrelets duo VI, épicéa/sapin, prov. EU, 4 côtés rabotés, chanfreinés, produit selon norme EN/DIN, qualité visible, classe de résistance C 24, humidité du bois 12% +/- 2%, classe d'utilisation 1/2, classe d'émission E1.

Délai : 2-3 jours ouvrables

Frais de transport RPLP 4% du montant (également si retrait Artibois)

Article	Long.	Section	Prix brut	Prix dès 3m ³	Pcs par paq.	Traitement
0206.00001	13,00 m	80 x 140 mm	1'000.00	920.00	48	
0206.00001	13,00 m	80 x 160 mm	1'045.00	961.40	42	
0206.00001	13,00 m	80 x 180 mm	1'025.00	943.00	42	
0206.00001	13,00 m	80 x 200 mm	1'025.00	943.00	35	
0206.00001	13,00 m	100 x 100 mm	1'000.00	920.00	35	
0206.00001	13,00 m	100 x 140 mm	1'025.00	943.00	20	
0206.00001	13,00 m	100 x 160 mm	1'025.00	943.00	20	
0206.00001	13,00 m	100 x 180 mm	1'025.00	943.00	15	
0206.00001	13,00 m	100 x 200 mm	1'025.00	943.00	15	
0206.00001	13,00 m	100 x 220 mm	1'025.00	943.00	20	
0206.00001	13,00 m	100 x 240 mm	1'025.00	943.00	16	
0206.00001	13,00 m	120 x 120 mm	1'010.00	929.20	27	
0206.00001	13,00 m	120 x 160 mm	1'010.00	929.20	16	
0206.00001	13,00 m	120 x 180 mm	1'010.00	929.20	12	
0206.00001	13,00 m	120 x 200 mm	1'010.00	929.20	12	
0206.00001	13,00 m	120 x 220 mm	990.00	910.80	10	
0206.00001	13,00 m	120 x 240 mm	1'010.00	929.20	16	
0206.00001	13,00 m	140 x 140 mm	990.00	910.80	16	
0206.00001	13,00 m	140 x 200 mm	990.00	910.80	10	

U Carrelets d'ossature duo NVI sapin / épicéa non-visible C24

Prix par m³

Bois de construction pour diverses applications.

Essence Epicéa/sapin, prov. EU, 4 cotés rabotés, chanfreinés, angles chanfreinés, produit selon norme EN/DIN, qualité non-visible, classe de résistance C24, humidité du bois 10% +/- 2%, classe d'utilisation 1/2, classe d'émission E1.

*varie selon arrivage du fabricant

Article	Long.	Section	Prix brut	Prix par paquet	Pcs par charge	Divers
0206.00163	5,00 m	60 x 80 mm	3.95	2.75	112*	
0206.00163	5,00 m	60 x 100 mm	4.95	3.45	70*	
0206.00163	5,00 m	60 x 120 mm	5.95	4.15	72*	
0206.00163	5,00 m	60 x 140 mm	6.90	4.80	64*	
0206.00163	5,00 m	80 x 100 mm	7.90	5.50	76*	
0206.00163	5,00 m	60 x 160 mm	6.75	4.70	56*	
0206.00163	5,00 m	80 x 120 mm	8.10	5.65	63*	
0206.00163	5,00 m	100 x 100 mm	8.65	6.00	55*	
0206.00163	5,00 m	100 x 120 mm	10.35	7.20	45*	

U Carrelets duo NVI sapin/épicéa qualité non-visible

Prix par m³

Produits destinés à la construction bois (maison ossature bois, charpentes, etc).

Carrelets duo NVI, épicéa/sapin, prov. EU, 4 côtés rabotés, chanfreinés, produit selon norme EN/DIN, qualité non-visible, classe de résistance C 24, humidité du bois 10% +/- 2%, classe d'utilisation 1/2, classe d'émission E1.

Délai : 2-3 jours ouvrables

Frais de transport RPLP 4% du montant (également si retrait Artibois)

Article	Long.	Section	Prix brut	Prix dès 3m³	Pcs par paq.	Traitement
0206.00002	6,50 m	60 x 80 mm	790.00	726.80	104	
0206.00002	13,00 m	60 x 80 mm	820.00	754.40	104	
0206.00002	6,50 m	60 x 100 mm	790.00	726.80	88	
0206.00002	13,00 m	60 x 100 mm	820.00	754.40	88	
0206.00002	6,50 m	60 x 120 mm	790.00	726.80	72	
0206.00002	13,00 m	60 x 120 mm	820.00	754.40	72	
0206.00002	6,50 m	60 x 140 mm	790.00	726.80	64	
0206.00002	13,00 m	60 x 140 mm	820.00	754.40	64	
0206.00002	6,50 m	60 x 160 mm	790.00	726.80	56	
0206.00002	13,00 m	60 x 160 mm	820.00	754.40	56	
0206.00002	13,00 m	60 x 180 mm	820.00	754.40	48	
0206.00002	13,00 m	60 x 200 mm	820.00	754.40	40	
0206.00002	13,00 m	60 x 220 mm	820.00	754.40	40	
0206.00002	13,00 m	60 x 240 mm	820.00	754.40	32	
0206.00002	13,00 m	60 x 260 mm	820.00	754.40	32	
0206.00002	13,00 m	60 x 280 mm	835.00	768.20	32	
0206.00002	13,00 m	80 x 80 mm	820.00	754.40	78	
0206.00002	13,00 m	80 x 100 mm	820.00	754.40	66	
0206.00002	13,00 m	80 x 120 mm	820.00	754.40	54	
0206.00002	13,00 m	80 x 140 mm	820.00	754.40	48	
0206.00002	13,00 m	80 x 160 mm	820.00	754.40	42	
0206.00002	13,00 m	80 x 180 mm	820.00	754.40	36	
0206.00002	13,00 m	80 x 200 mm	820.00	754.40	30	
0206.00002	13,00 m	80 x 220 mm	820.00	754.40	30	
0206.00002	13,00 m	80 x 240 mm	820.00	754.40	24	
0206.00002	13,00 m	80 x 260 mm	820.00	754.40	24	
0206.00002	13,00 m	80 x 280 mm	835.00	768.20	24	
0206.00002	13,00 m	100 x 160 mm	820.00	754.40	35	Trio 3 plis
0206.00002	13,00 m	100 x 180 mm	820.00	754.40	30	Trio 3 plis
0206.00002	13,00 m	100 x 200 mm	820.00	754.40	25	Trio 3 plis
0206.00002	13,00 m	100 x 220 mm	820.00	754.40	25	Trio 3 plis
0206.00002	13,00 m	100 x 240 mm	820.00	754.40	20	Trio 3 plis

U Carrelets d'ossature aboutés sapin/épicéa qualité non-visible

Prix par m³

Produits destinés à la construction bois (maison ossature bois, charpentes, etc).

Carrelets d'ossature aboutés, épicéa/sapin, prov. EU, 4 côtés rabotés, chanfreinés, produit selon norme EN/DIN, qualité non-visible, classe de résistance C 24, humidité du bois 15% +/- 3%, classe d'utilisation 1/2, classe d'émission E1.

Délai : 2-3 jours ouvrables

Frais de transport RPLP 4% du montant (également si retrait Artibois)

Article	Long.	Section	Prix brut	Prix dès 3m³	Pcs par paq.
0205.00080	13,00 m	60 x 80 mm	680.00	625.60	98
0205.00080	13,00 m	60 x 100 mm	680.00	625.60	77
0205.00080	13,00 m	60 x 120 mm	680.00	625.60	63
0205.00080	13,00 m	60 x 140 mm	680.00	625.60	56
0205.00080	13,00 m	60 x 160 mm	680.00	625.60	49
0205.00080	13,00 m	60 x 180 mm	680.00	625.60	42
0205.00080	13,00 m	60 x 200 mm	680.00	625.60	35
0205.00080	13,00 m	80 x 100 mm	695.00	639.40	55
0205.00080	13,00 m	80 x 120 mm	695.00	639.40	45
0205.00080	6,50 m	80 x 140 mm	730.00	671.60	32
0205.00080	13,00 m	80 x 140 mm	695.00	639.40	32
0205.00080	6,50 m	80 x 160 mm	730.00	671.60	28
0205.00080	13,00 m	80 x 160 mm	695.00	639.40	28
0205.00080	13,00 m	80 x 180 mm	695.00	639.40	24
0205.00080	13,00 m	80 x 200 mm	695.00	639.40	25
0205.00080	13,00 m	100 x 100 mm	690.00	634.80	33
0205.00080	13,00 m	100 x 120 mm	690.00	634.80	27
0205.00080	13,00 m	100 x 140 mm	690.00	634.80	24
0205.00080	13,00 m	100 x 160 mm	690.00	634.80	28
0205.00080	13,00 m	100 x 180 mm	690.00	634.80	24
0205.00080	13,00 m	100 x 200 mm	690.00	634.80	20
0205.00080	13,00 m	120 x 120 mm	705.00	648.60	27
0205.00080	13,00 m	120 x 140 mm	705.00	648.60	24
0205.00080	13,00 m	120 x 160 mm	705.00	648.60	21
0205.00080	13,00 m	120 x 180 mm	705.00	648.60	18
0205.00080	13,00 m	120 x 200 mm	705.00	648.60	15
0205.00080	13,00 m	120 x 220 mm	695.00	639.40	15
0205.00080	13,00 m	120 x 240 mm	695.00	639.40	12



Divers articles



**BOIS
SUISSE**

Demandez du Bois Suisse.

Piquets de marquage

115

Sciure

115



Sac de sciure



Piquets de marquage

Code couleur :

Prix *En stock*

Prix *En stock chez le fournisseur, court délai de livraison (1-3 jours ouvrables généralement)*

Prix *En stock chez le fournisseur, sur production ou livraison prolongée, délai supérieur à une semaine*

V		Piquets de marquage				
Prix par pce		Piquets de marquage en sapin				
Article	Long.	Section	Prix brut	Pcs par paq.	Traitement	
0205.00079	40 cm	24 x 48 mm	2.00	10		
0205.00079	40 cm	25 x 45 mm	2.20	10		
Autres dimensions disponibles sur demande avec délai.						

V		Sciure				
		Briquettes / Sciure de copeaux de bois				
Article	Prix brut			Traitement		
0604.00014	12.00			Sciure prix par sac environ 175 lt avec consigne		
0604.00013	5.00			Sciure prix par sac environ 175 lt sans consigne		
1005.00011	7.00			Consigne sac vide		
Disponibilité selon production/débitage d'autres produits						



Index

L Accessoires Ampack	Q Feuilles stratifiées SWISS KRONO HPL uni intensif PG03
M Accessoires Fermacell	Q Feuilles stratifiées SWISS KRONO HPL décor bois PG04
L Accessoires Isover	Q Feuilles stratifiées SWISS KRONO HPL PG05 - PG06 - PG07
G Accessoires Portes	Q FUNDERMAX Plan de travail compact
K Accessoires lames en MDF	L Flumroc panneau isolant type I et III
T Accessoires pour terrasses, Forexia	L Flumroc panneau isolant ECCO
L Agepan OWD Protect	L Funderplan
R Accessoires Rubio Monocoat RMC	L Gutex Multiplex-Top
R Arbézol Hydro - fond de trempage 3000	L Gutex panneaux isolants DW
R Arbézol Hydrosotic	L Gutex Thermoflex
T Articles de jardin	L Gutex Thermofibre
K Assortiment lames sapin du Nord, divers traitement	L Gutex Ultratherm
K Bardage CanExel + Accessoires	L Isover INSULSAFE PLUS WOOD
K Bardage Hardie Plank + Accessoires	L Isover Isolène P 032
G Carrelets de porte, diverses essences, massif	L Isover Isoprotect
J Carrelets d'ossature duo NVI sapin/épicéa non visible C24	L Isover PB M 034
U Carrelets d'ossature 2 plis sapin/épicéa qual. non visible	L Isover Uniroll 034
U Carrelets d'ossature aboutée sapin/épicéa qual. non visible	G Jeldwen Cadres de porte prêts à poser / Stock Suisse
U Carrelets duo sapin/épicéa lamellés 2 plis qual. VI/NVI	G Jeldwen Cadres de porte prêts à poser / sur production
T Carrelets cl. 4 et lattes cl. 3, imprégnés aux sels vert KS2	G Jeldwen Porte EI30 Alupan n°9 normalisée
J Carrelets massifs sapin/épicéa, qualité coffrage	G Jeldwen Portes intérieures plus-value / sur production
J Chanlattes sapin	G Jeldwen Portes intérieures prêtes à poser / Stock Suisse
Q Chants EGGER Eurodécor, tous les décors	G Jeldwen Portes intérieures prêtes à poser / sur production
Q Chants épais blanc Idevo idem K101 PE/SM	K Lames 3 plis
Q Chants épais SWISS KRONO	K Lames Artibois sapin du Pays, profil rainé/crêté
Q Chants FUNDERMAX	T Lames de terrasse, imprégnées classe 3 brun ou vert
O Clips, embouts et coins pour plinthes Parador	T Lames et carrelets mélèze
L Contraphon	K Lames et planches décoratives Dekowall pour mur et plafond
G Ebauche de porte Brunex VS Nova	K Lames façade Artibois sapin du Nord, pré grisaillement
G Ebauche de porte Simplex normalisée	K Lames MDF, Parador
T Ecrans de clôture	T Lames pour terrasses, composite Forexia Atmosphère
Q EGGER Plan de travail	T Lames pour terrasse, composite Forexia Élégance
Q EGGER éléments postforming, tablettes de fenêtre	K Lames sapin du Nord, diverses surfaces
S Escaliers escamotables FAKRO	K Lames sapin du Nord, divers profils
M Fermacell Plaque de sol	K Lames sapin du Nord, profils joint-ouvert et chalet
M Fermacell Plaque de sol Therm25	K Lames sapin du Nord, surface blanc couvrant
M Fermacell Powerpanel H20	K Lames sapin du Nord, sans traitement, qualité B2
M Fermacell Powerpanel HD	C Languettes en multiplis bouleau
M Fermacell standard	T Larmiers-planches épicéa
M Fermacell TB plaque à bords amincis	R Lasure de pré-grisaillement
Q Feuilles stratifiées EGGER Blanc	J Lattes et carrelets sapin/épicéa, calibrés, bois sec
Q Feuilles stratifiées EGGER Uni - Bois - Matières	J Lattes et carrelets sapin/épicéa rabotés, aboutés
Q Feuilles stratifiées EGGER Max HPL Standard FUNDERMAX	K Listes en sapin
Q Feuilles stratifiées SWISS KRONO HPL CF / blanc PG01	J Madriers massifs sapin/épicéa, qualité coffrage
Q Feuilles stratifiées SWISS KRONO HPL uni Intérieur PG02	I Panneaux 1 pli épicéa, qualité B (Dold)

A Panneaux 3 plis chêne européen	U Poutres épicea lam.-collée qual. visible
A Panneaux 3 plis hêtre étuvé	U Poutres mélèze du pays lam.-collée qual. visible
I Panneaux 3 plis épicea, diverses qualités (Tilly)	O Profilés pour revêtement de sol intérieur
I Panneaux 3 plis épicea, qualité C+/C+ - charpentier (Dold)	Q Resopal Compact Construction multi-usage
C Panneaux agglomérés P2 (V20)	R Rubio Monocoat RMC, Cleaner
C Panneaux agglomérés P3 (V100)	R Rubio Monocoat RMC, Exterior Wood Cleaner
Q Panneaux agglomérés plaqués	R Rubio Monocoat RMC, Hybrid Wood Protector
C Panneaux agglomérés prêts à la pose, rainure + languette	R Rubio Monocoat RMC, Soap universel
E Panneaux CDF mélaminé WB03	R Rubio Monocoat RMC, type 2 composants
B Panneaux de coffrage	V Sciure
E Panneaux en fibres dur Havalit	O Sols Modular One Parador, divers
A Panneaux massifs 1 pli chêne euro	O Sols parquet bois Parador, basic 11-5 3 frises
A Panneaux massifs 1 pli hêtre étuvé	O Sols parquet bois Parador, basic 11-5 Grande lame
Q Panneaux Max Compact Exterior, noyau brun	O Sols parquet bois Parador, basic 11-5 Lame large
Q Panneaux Max Universal, noyau brun	O Sols parquet bois Parador, Classic 3060 3 frises
E Panneaux MDF E1 brut	O Sols parquet bois Parador, Classic 3060 Lame large
E Panneaux MDF E1 avec papier couche de fond	O Sols parquet bois Parador, Trendtime 3
E Panneaux MDF EXTERIOR MEDITÉ	O Sols parquet bois Parador, Trendtime 4
E Panneaux MDF Lack-Line FSC	O Sols parquet bois Parador, Trendtime 6
Q Panneaux mélaminés EGGER Eurodécor blanc	O Sols parquet bois Parador, Trendtime 8
Q Panneaux mélaminés EGGER Eurodécor uni-bois-matières	O Sols stratifiés Kronotex, Dynamic
Q Panneaux mélaminés FUNDERMAX Star Favorit	O Sols stratifiés Parador, Basic 400
Q Panneaux mélaminés FUNDERMAX Star Favorit Altomatt	O Sols stratifiés Parador, Basic 600
Q Panneaux mélaminés FUNDERMAX Star Favorit Premium Star	O Sols stratifiés Parador, divers
Q Panneaux mélaminés FUNDERMAX Star Favorit Superfront 0.5	O Sols vinyles Parador, divers
Q Panneaux mélaminés SWISS KRONO uni intérieur PG02	O Sols vinyl sur HDF Naturo Kork, gamme Budget
Q Panneaux mélaminés SWISS KRONO uni intérieur PG03	O Sous-couche isophonique et film pare-vapeur
Q Panneaux mélaminés SWISS KRONO bois PG04	Q Tablettes de fenêtre Getalit et chants mélaminés
Q Panneaux mélaminés SWISS KRONO PG05 - PG06 - PG07	S Velux
Q Panneaux mélaminés SWISS KRONO K100	Q Vis Resopal
Q Panneaux mélaminés SWISS KRONO K101	
Q Panneaux mélaminés SWISS KRONO U570	
Q Panneaux mélaminés SWISS KRONO tablard PFB K101PE	
Q Panneaux mélaminés SWISS KRONO Top 2001	
B Panneaux multiplis Bouleau	
B Panneaux multiplis Epicea du Nord II/III	
B Panneaux multiplis Peuplier AB/B	
I Panneaux OSB-3, SWISS KRONO, chants droits, "PMDI"	
I Panneaux OSB-3, SWISS KRONO, prêts à la pose, "PMDI"	
V Piquets de marquage	
T Planches de terrasse mélèze	
J Planches massifs sapin/épicea, qualité coffrage	
O Plinthes coniques	
T Poteaux de clôture	
L Produits Ampack	
T Produits Clastra	
L Produits Isover	

Z

Conditions générales de vente et de livraison

Taille et dimensions des colis

La quantité par colis dépend des fournisseurs et peut donc varier de l'un à l'autre.

Sauf mention contraire, les épaisseurs et dimensions sont indiquées en mm (premier chiffre = longueur du parement).

Marchandises en commissions

Aucune réclamation ne pourra être admise pour des sur/sous-livraisons jusqu'à 20% de la quantité commandée. La facturation se fait sur la base de la quantité effectivement livrée.

Offres

Toutes les indications du vendeur, comme les prix, les marchandises, les conditions de livraison et autres conditions, qu'elles soient générales ou concrètes en réponse à une demande de renseignements de l'acheteur, sont non contraignantes tant que le vendeur n'a pas soumis une offre ferme et définitive.

Les commandes et les ordres sont considérés comme acceptés quand le vendeur les a confirmés par écrit. Les indications figurant sur la confirmation de l'ordre relatives à la qualité de la marchandise et autres conditions prévalent sur les indications divergentes dans les commandes et ordres. Les modifications apportées par le vendeur ou des fournisseurs à l'exécution des marchandises commandées demeurent réservées.

Les indications figurant dans les offres et confirmations d'ordre relatives à la siccité, aux délais de livraison, au poids, au fret, etc., sont données en toute bonne foi mais sans engagement de la part du vendeur. Les échantillons envoyés restent des modèles, c'est-à-dire que, faute de l'assurance expresse contraire du vendeur, les propriétés de ces échantillons sont considérées comme n'étant pas garanties à condition que la marchandise livrée soit compatible avec l'usage prévu.

Réserve de propriété

Les objets du contrat restent la propriété du vendeur jusqu'au paiement intégral du prix de vente. Celui-ci est en droit de faire inscrire une réserve de propriété correspondante au registre officiel. L'acheteur est tenu de coopérer à cette inscription à la demande du vendeur.

Avant le paiement intégral du prix de vente, l'acheteur ne peut ni céder ni nantir la marchandise achetée ni en transférer la propriété à un tiers à titre de sûreté. En cas de nantissement ou prétention similaire d'un tiers, le client est tenu d'en avertir aussitôt le vendeur.

Livraison

Toutes les livraisons voyagent aux risques et périls de l'acheteur. Dans tous les cas, les risques et périls passent à l'acheteur lors du départ de la livraison de l'usine.

Les délais et dates de livraison promis sont donnés par le vendeur en toute bonne foi et sont tenus dans la mesure du possible. Ils sont toutefois non contraignants et en cas de non-respect n'autorisent pas l'acheteur à résilier le contrat ou à réclamer des dommages et intérêts ou à faire valoir d'autres prétentions.

Le vendeur se réserve le droit de procéder à des livraisons partielles et à facturer celles-ci à l'acheteur.

En cas de force majeure ou de troubles similaires – indépendamment du fait qu'ils surviennent chez le vendeur, chez ses fournisseurs ou chez des auxiliaires – qui empêchent ou rendent plus difficiles la fabrication ou la livraison de la marchandise, le vendeur peut, sans engager sa responsabilité, à son gré résilier le contrat en tout ou en partie ou modifier en conséquence le délai ou la date de livraison. Le vendeur est dégagé de toute responsabilité pour le retard dans l'exécution ou la résiliation du contrat. Si la livraison de la marchandise est convenue sur appel de l'acheteur, celui-ci est tenu d'appeler les marchandises dans les délais impartis.

Si l'expédition ou la remise de la marchandise à la demande de l'acheteur est retardée de façon à nécessiter un stockage provisoire de celle-ci, les frais d'entreposage seront facturés à l'acheteur. En cas de non appel de la quantité prévue dans le délai imparti, le vendeur pourra la facturer en totalité.

Si le vendeur se charge de la remise de la marchandise et que celle-ci ne soit pas acceptée durant les heures de livraison convenues ou habituelles, les frais additionnels occasionnés par une livraison ultérieure seront à la charge de l'acheteur. Les frais d'entreposage résultant de l'acceptation retardée, la perte sur les intérêts et autres frais additionnels seront facturés à l'acheteur.

Examen et acceptation de la livraison

L'acheteur est tenu de vérifier la livraison et de signaler par écrit au vendeur les défauts éventuels aussi rapidement que possible, mais au plus tard 5 jours après réception de la livraison, faute de quoi la livraison sera considérée comme acceptée.

Toutes les réclamations doivent être soumises aussi rapidement que possible et avant le traitement des matériaux. Les défauts qui ne sont pas identifiés au premier examen doivent être signalés par écrit aussitôt après leur découverte.

Les réclamations et observations ne donnent en aucun cas le droit de refuser l'acceptation de la marchandise ou de payer le prix de vente convenu.

En cas de dommages durant le transport, le transporteur doit également être notifié et une mention correspondante être faite sur le bordereau de livraison à viser. Les dommages doivent en outre être confirmés par le chauffeur.

Emballage

Les panneaux d'emballage sont facturés et non repris. Les caisses et les panneaux spéciaux peuvent être repris franco et en parfait état après accord avec nos services. Les palettes CFF doivent être remises en échange au chauffeur du camion lors de la livraison, faute de quoi elles sont facturées.

Délais

Les délais convenus sont respectés dans toute la mesure du possible. Les livraisons partielles ou retardées n'autorisent pas l'acheteur à résilier le contrat ni à demander des indemnités, des amendes conventionnelles ou tout autre dédommagement. Les événements de force majeure délient le vendeur de ses obligations de livraison.

Garantie en raison des défauts de la chose vendue

En cas de défaut de droit commercial survenu avant le transfert des risques et périls si l'acheteur n'a pas rempli son obligation d'examiner la livraison et de notifier les défauts, le vendeur peut à son gré réparer la partie/l'objet défectueux ou le remplacer ou, s'il préfère renoncer à réparer ou à remplacer, accorder à l'acheteur une ristourne sur le prix de vente. Cette obligation du vendeur et le droit correspondant de l'acheteur expirent 12 mois après l'expédition de la livraison. Passé ce délai, l'acheteur n'a plus de prétention à faire valoir indépendamment du fait qu'il s'agisse d'un défaut caché ou avéré. Sont exclus de la garantie en raison des défauts de la chose vendue les défauts suivants :

• usure normale

• états de la marchandise ou dommages survenus après le transfert des risques et périls ou à la suite d'un manquement, stockage, montage ou entretien non conforme, du non-respect du mode d'emploi ou d'installation ou d'une sollicitation excessive

• états de la marchandise ou dommages survenus lors d'un cas de force majeure, d'influences extérieures particulières qui ne sont pas prévues dans le contrat en raison de l'utilisation de la marchandise à des fins non prévues dans le contrat

L'acheteur n'a aucune prétention à faire valoir en cas de différences minimales dans la qualité convenue de la marchandise ou de limitation minimale de son utilisation en usage dans le commerce et/ou insignifiantes.

Si des marchandises ou parties de celles-ci qui n'ont pas été fabriquées par l'acheteur sont défectueuses, le vendeur peut être dégagé de sa responsabilité en cédant à l'acheteur ses propres droits de garantie vis-à-vis de ses fournisseurs.

Toutes les autres prétentions de l'acheteur, comme la réhabilitation, la diminution, des dommages et intérêts (y compris la responsabilité pour des dommages indirects), etc., sont exclues.

Sur demande, la déclaration de performance en vigueur peut être fournie sous forme imprimée ou électronique pour tous les produits de construction livrés.

Annulations et retours

Les annulations de commandes par l'acheteur doivent obtenir l'accord écrit préalable du vendeur. Les réclamations relatives à une livraison n'autorisent pas l'acheteur à annuler des livraisons restantes ou autres livraisons.

Le vendeur peut résilier le contrat en cas de dégradation de la situation financière de l'acheteur ou si elle est différente de ce qui avait été présenté au vendeur. Lors d'une annulation conforme à la loi par le vendeur, l'acheteur prend à sa charge les frais encourus par celui-ci.

Le vendeur n'échange et ne reprend de marchandises que franco et en parfait état, et seulement après accord de la division commerciale compétente. Les retours sans accord préalable ne seront ni acceptés ni crédités. Les frais de dossier, d'emballage et de fret occasionnés par un échange ou un retour sont déduits de la note de crédit à hauteur de 20% de la valeur de la marchandise.

Paiement

Les factures du vendeur doivent être réglées sans escompte ni déduction en CHF (francs suisses) conformément aux indications qui figurent sur la facture, dans les 30 jours qui suivent la date de facturation.

L'obligation de paiement de l'acheteur est remplie lorsque le montant facturé arrive sur bancaire du vendeur (date de valeur).

L'acheteur accepte que le vendeur décompte des paiements de l'acheteur avec la créance la plus ancienne.

L'acheteur est considéré comme étant en retard de paiement à l'expiration du délai de paiement, sans envoi d'une lettre de rappel. Si l'acheteur est en retard dans ses paiements, l'ensemble des créances vis-à-vis du vendeur découlant de la relation d'affaires seront échues. En cas de retard de paiement, le vendeur a le droit de supprimer tous les rabais consentis.

Les retards de paiement et autres modifications dans la situation de l'acheteur qui remettent en cause le paiement de la marchandise ou du service autorisent le vendeur à

• résilier en tout temps le contrat et à garder la marchandise, ou à la réclamer à l'acheteur ou à ne pas lui fournir des services éventuels

• faire valoir immédiatement toutes les créances existantes vis-à-vis de l'acheteur, indépendamment de leur date d'échéance, ou à exiger des sûretés pour ces créances

• exécuter les livraisons restantes avec paiement d'avance, indépendamment des accords pris à ce sujet

• facturer à l'acheteur des intérêts moratoires de 5% et des frais de rappel pouvant aller jusqu'à CHF 200.– ainsi qu'une contribution aux frais de CHF 150.– lors du recouvrement.

L'acheteur n'a le droit de retenir des paiements ou de décompter des contre-prétentions que si celles-ci sont incontestées ou valables en droit.

Lieu d'exécution

Le lieu d'exécution pour la livraison et le paiement des marchandises est le siège suisse du vendeur.

For juridique

Le for juridique est Alle.

Droit applicable

La Convention des Nations Unies sur les contrats de vente internationale de marchandises („Convention de Vienne“) n'est pas applicable aux contrats conclus avec Artibois SA.

C'est avec plaisir que nous sommes là pour vous !

Artibois S.A.

Lames

Caisses

Panneaux

Jeux

Jardin

Portes

Carrelets

Parquet

Raboterie

Isolation

Palettes

Peinture

Planches

Façade

Lattes

Terrasse



Artibois S.A.

Commerce de bois et dérivés - Caisserie

Pré Monsieur 1A

2942 Alle

Tél. +41 32 471 19 55

Fax +41 32 471 21 94

www.artibois.ch

info@artibois.ch